

PROJEKT - ZBATIMI

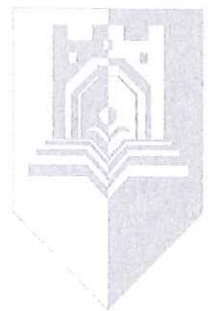

RIVITALIZIMI URBAN I RROTONDOS TE KRYQEZIMI TEK "LULEVE", RROTONDOS
"1 MAJI", RROTONDOS "POSTES " DHE RROTONDOS TEK "BASHKIA"

POROSITI: BASHKIA ELBASAN
INVESTITORI: BASHKIA ELBASAN

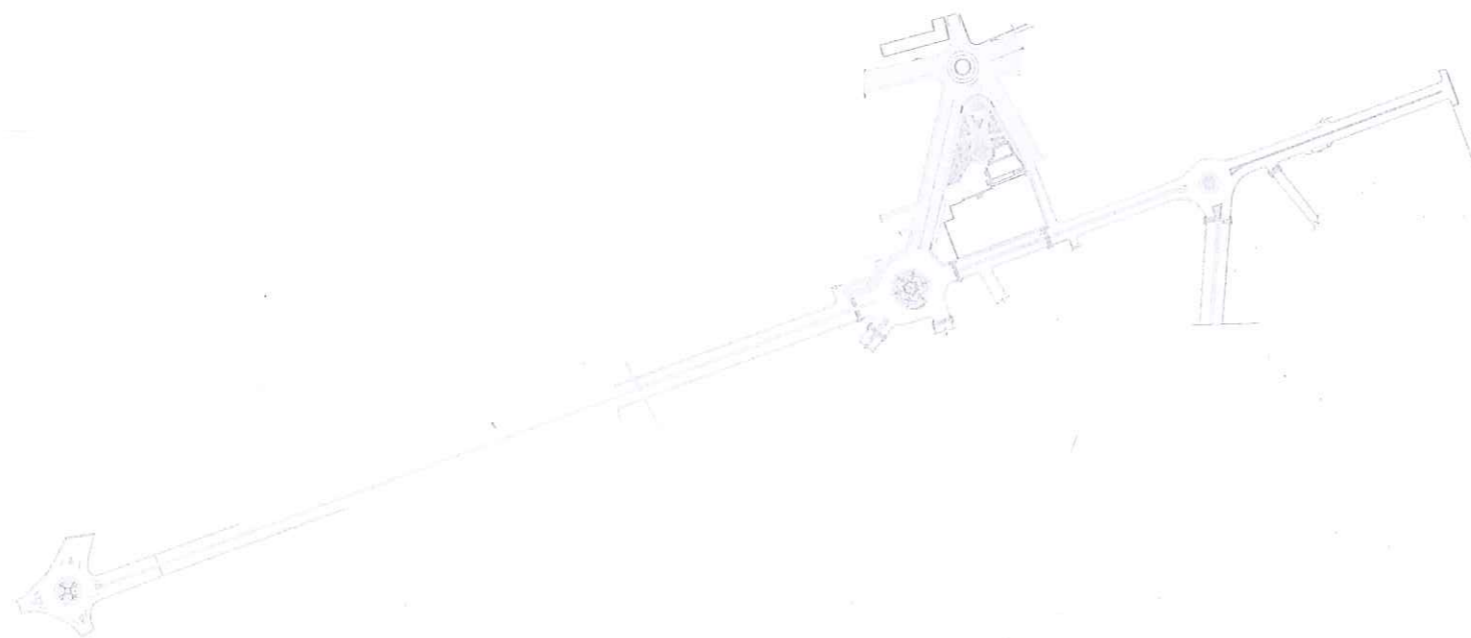

Drejtori i D.P.A.T.
ark.Marvis AVLLAZAGAJ

MIRATOHET

Kryetari i Bashkisë Elbasan
GLEDJAN LLATJA



Rivitalizim urban i rrotondës te kryqëzimit tek "Luleve", rrotondës "1 Maji", rrotondës "Postës" dhe rrotondës tek "Bashkia"

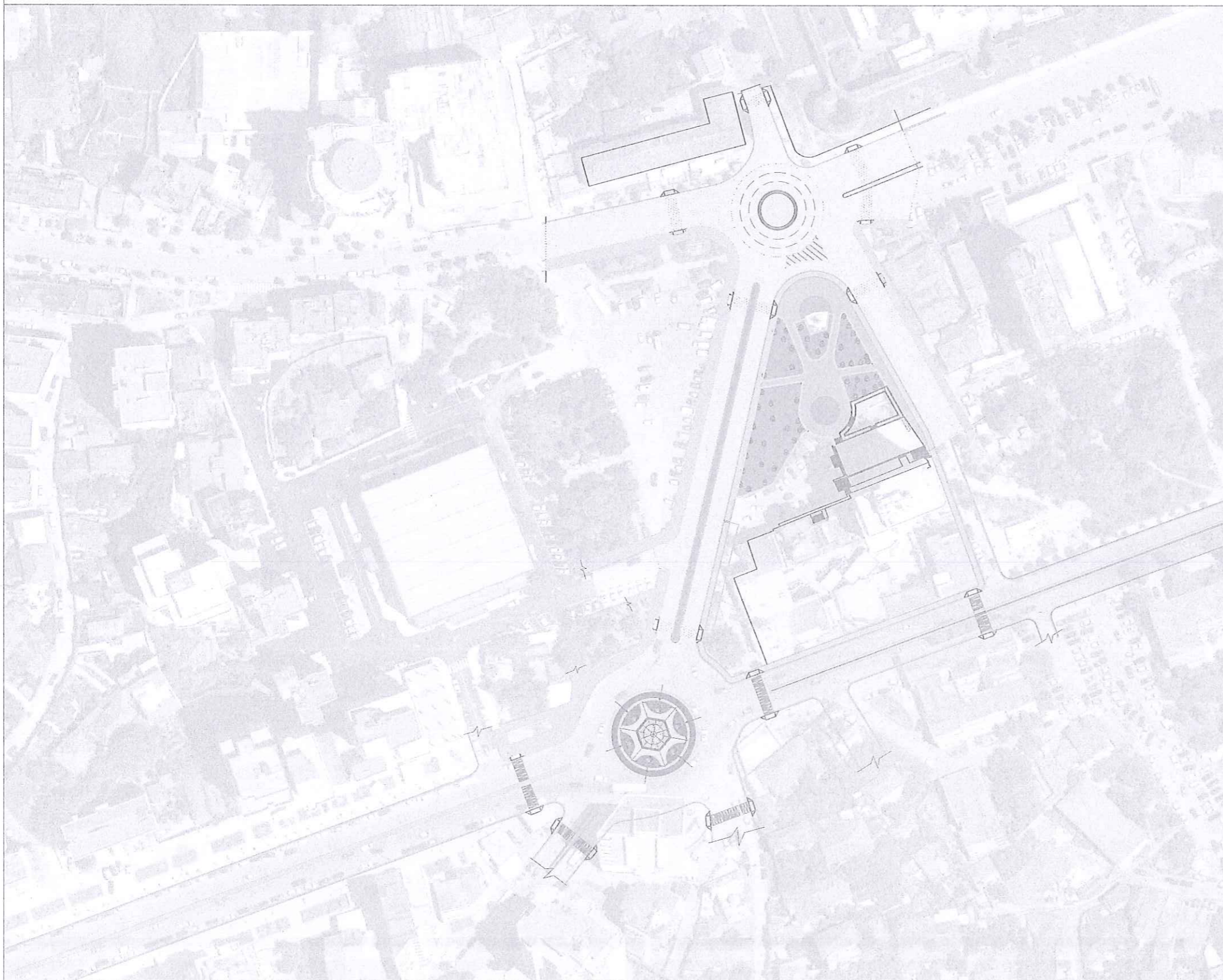

SHENIME TEKNIKE:

Sipërfaqja totale e trajtuar : 3240.3 m²

Sipërfaqja e trajtuar me gjelbërim:
920m²

kangjella te vendosura sipas projektit:
443ml

LEGJENDA :

- Kuletë 40 cm
- Trotuar
- Trafikantates
- Kangjella guardrill
- Hapesire e gjelberuar
- Hapesire ekzistuese e gjelberuar
- Bordinë

SHËNIME TEKNIKE

1. KY PROJEKT ËSHTË PRONË E BASHKISË ELBASAN.

2. NUK LEJOHET KOPJIMI APO RIPRODHIMI I KËTIJ VIZATIMI PA AUTORIZIMIN E DRETORISË SË PROJEKTIMIT DHE SHËRBIMEVE INXHINIERIKE NË BASHKINË ELBASAN.

3. TË RESPEKTOHEN DIMENSIONET E SHKRUARA NË VIZATIM.

4. PËR ÇDO PAQARTËSI APO MOSPËRPUHJE TË PROJEKTIT ME SITUATËN NË TERREN TË MERRET KONTAKT ME PROJEKTUESIN

5. NUK LEJOHET ASNJË NDRYSHIM I PROJEKTIT PA MIRATIMIN SPECIFIK TË D.P.SH.I -së.

6. PËR PERCAKTIMIN E NGJYRAVE, MATERIALEVE APO MALLRAVE QË DO TË PËRDOREN NË KËTË PROJEKT DUHET TË MERRET FILLIMISH TË MERRET MIRATIMI I PROJEKTUESIT DHE SUPERVIZORIT.

ADRESA:

Elbasan

RISH | PËRSHKRIMI :

NGA | DATA

FAZA E PROJEKTIT :

PROJEKTI ZBATIMIT (ARKITEKTONIK)



BASHKIA ELBASAN

Rruga "Qemal Stafa"
Lagja "Brig 17 Sullmuese"
+35554400152
email: bashkiaelbasan@elbasani.gov.al
web: www.elbasani.gov.al

INVESTITOR:

BASHKIA ELBASAN

DREJTORIA:

DREJTORIA PROJEKTIMIT DHE AZHORNIMIT TOPOGRAFIK

Drejtlor
Ark/Marvis Avllazagaj

Përgjegjës
Ing/Arian Baku

PROJEKTUES:

Ark. Marvis Avllazagaj	Lic. A.0900/2
Ing. Arian Baku	Lic. K.1800/2
Ing. Teuta Tepelena	Lic.
Ing. Amarildo Ahmati	Lic.
Ing. Bledian Hysa	Lic. E.1332/1

MATJET TOPOGRAFIKE:

Sektori A.T-së

Ing. Gentiana Kërri	Lic. T.1191
Ing. Eljor Mihali	Lic.

PROJEKTI:
Rivitalizim urban i rrotondës te kryqëzimit tek "Luleve", rrotondës "1 Maji", rrotondës "Postës" dhe rrotondës tek "Bashkia"
Bashkia Elbasan

EMËRTIMI I FLETËS:

Emërtimi Objektivit: Plani Zones

SHKALLA A3:	DATA:	VIZATOI:	KONTROLLOI:
1:1500/...../.....	Sektor Projektimit	Sektor Projektimit
PROJEKTI NR:	FLETA NR:	RISHIKIMI:	
.....	A3 / A 00

Rivitalizim urban i rrotondës te kryqëzimit tek "Luleve", rrotondës "1 Maji", rrotondës "Postës" dhe rrotondës tek "Bashkia"



SHENIME TEKNIKE

1. KY PROJEKT ESHTË PRONË E BASHKISË ELBASAN.
2. NUK LEJOHET KOPJIMI APO RIPRODHIMI I KETIJ VIZATIMI PA AUTORIZIMIN E DRETORISË SE PROJEKTIMIT DHE SHERBIMEVE INXHINIERIKE NE BASHKINË ELBASAN.
3. TE RESPEKTOHEN DIMENSIONET E SHKRUARË NE VIZATIM.
4. PER CDO PAQARTESI APO MOSPËRPUTHJE TE PROJEKTIT ME SITUATËN NE TERREN TE MËRRET KONTAKT ME PROJEKTUESIN.
5. NUK LEJOHET ASNJE NDRYSHIM I PROJEKTIT PA MIRATIMIN SPECIFIK TE D.A.P.T.-se.
6. PER PERCAKTIMIN E NGJYRAVE, MATERIALEVE APO MALLRAVE QE DO TE PËRDOREN NE KËTË PROJEKT DUHET TE MËRRET FILLIMISH TE MËRRET MIRATIMI I PROJEKTUESIT DHE SUPERVIZORIT.

ADRESA: RRUGA AZMI STRINGA; LAGJA VISARJON XHUVANI, NJ.ADM. NR.4 BASHKIA ELBASAN.

Shenim: Nuk do te kryhen punimet pa pranine e projektuesit ne piketimin e objektit.

PËRSHKRIMI	NGA	DATA
FAZA E PROJEKTIT	PROJEKTI	ZBATIMIT



BASHKIA ELBASAN
Rruga "Cemal Stafa"
Lagja "Bregu i Sullmuere"
+35554400152
email: bashkia@elbasan.gov.al
web: www.elbasan.gov.al

INVESTITOR: BASHKIA ELBASAN

DREJTORIA : AZHORNIMIT DHE PROJEKTIMIT TOPOGRAFIK

Drejtor
ark. Marvis Avllazagaj 

Spektori Azhornimit Topografik

Pergjegjesi
Ing. Gentiana Kerri lic.T. 1191 

MATJETE TOPOGRAFIKE
Sektori Azhornimit Topografik

Ing. Elior Mihali 

Rivitalizim urban i rrotondës te kryqëzimit tek "Luleve", rrotondës "1 Maji", rrotondës "Postës" dhe rrotondës tek "Bashkia"
Bashkia Elbasan

EMERTIMI I FLETES:
Plani i rievimit total

SHKALLA: AS	DATA	VIZATORI	KONTROLLORI
1:5000	tetor 2022	Sektori Projektimit	Sektori Projektimit

PROJEKTI NR: FLETA NR: 01

Rivitalizim urban i rrotondës te kryqëzimit tek "Luleve", rrotondës "1 Maji", rrotondës "Postës" dhe rrotondës tek "Bashkia"

SHËNIME TEKNIKE

1. KY PROJEKT ËSHTË PRONË E BASHKISË ELBASAN.
2. NUK LEJOHET KOPJIMI APO RIPRODHIMI I KËTIJ VIZATIMI PA AUTORIZIMIN E DRETORISË SË PROJEKTIMIT DHE SHËRBIMEVE INXHINIERIKE NË BASHKINË ELBASAN.
3. TË RESPEKTOHEN DIMENSIONET E SHKRUARA NË VIZATIM.
4. PËR ÇDO PAQARTËSI APO MOSPËRPUTHJE TË PROJEKTIT ME SITUATËN NË TERREN TË MERRET KONTAKT ME PROJEKTUESIN
5. NUK LEJOHET ASNJË NDRYSHIM I PROJEKTIT PA MIRATIMIN SPECIFIK TË D.P.SH.I -së.
6. PËR PERCAKTIMIN E NGJYRAVE, MATERIALEVE APO MALLRAVE QË DO TË PËRDOREN NË KËTË PROJEKT DUHET TË MERRET FILLIMISH TË MERRET MIRATIMI I PROJEKTUESIT DHE SUPERVIZORIT.

ADRESA:
Elbasan

RISH. PËRSHKRIMI: _____ NGA _____ DATA _____
FAZA E PROJEKTIT:
PROJEKTI ZBATIMIT (ARKITEKTONIK)

 **BASHKIA ELBASAN**
Rruga "Oemal Stafa"
Lagja "Brig 17 Sulmuese"
+35554400152
email: bashkiaelbasan@elbasan.gov.al
web: www.elbasan.gov.al

INVESTITOR: BASHKIA ELBASAN

DREJTORIA:
DREJTORIA PROJEKTIMIT DHE AZHORNIMIT TOPOGRAFIK

Drejtor
Ark/Marvis Avllazagaj 

Përgjegjës
Ing/Arian Baku 

PROJEKTUES:
Ark. Marvis Avllazagaj Lic. A.0900/2
Ing. Arian Baku Lic. K.1800/2
Ing. Teuta Tepelena Lic.
Ing. Amarildo Ahmati Lic.
Ing. Bledian Hysa Lic. E.1332/1

MATJET TOPOGRAFIKE:
Sektori A.T-së
Ing. Gentiana Kërrri Lic. T.1191
Ing. Eljor Mihali Lic. 

PROJEKTI:
Rivitalizim urban i rrotondës te kryqëzimit tek "Luleve", rrotondës "1 Maji", rrotondës "Postës" dhe rrotondës tek "Bashkia"
Bashkia Elbasan

EMËRTIMI I FLETËS:
Plani ekzistues rrethorullime te "Lulet"

SIFALLA A3	DATA	VIZATOLI	KONTROLLORI
1:200/...../.....	Sektori Projektim	Sektori Projektim
PROJEKTI NR	FLETA NR	RISHKRIMI	
.....	A3 / A 03	

shatërvani ekzistues i cili do të priset dhe zëvendësohet me bar dekorativ

Hapësire me bar dekorativ që do të rivitalizohet

R900.00 R600.00 R1113.00

Hapësire që do të shtrohet me pllaka dekorative sipas projektit



Rivitalizim urban i rrotondës te kryqëzimit tek "Luleve", rrotondës "1 Maji", rrotondës "Postës" dhe rrotondës tek "Bashkia"

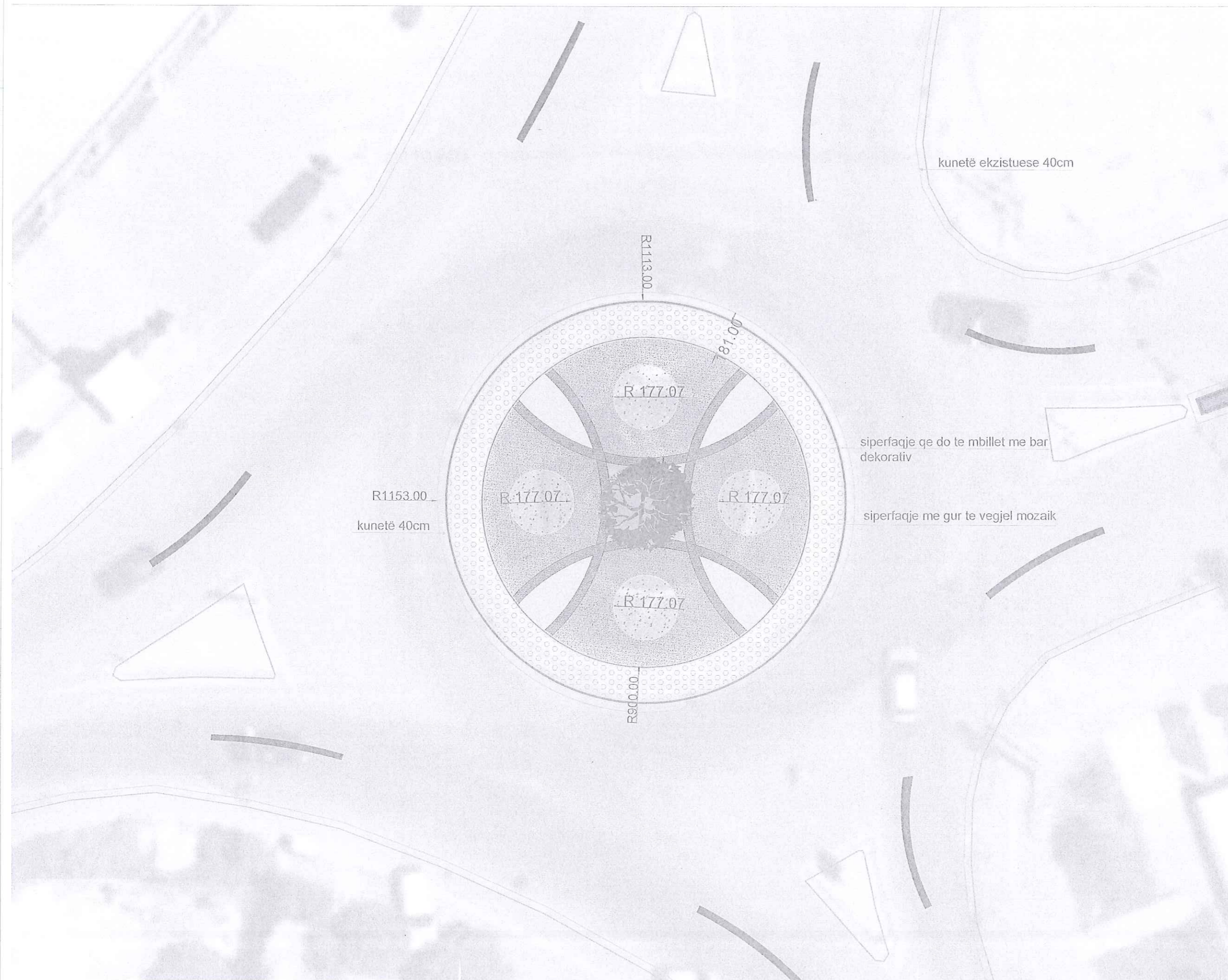

SHËNIME TEKNIKE

1. KY PROJEKT ËSHTË PRONË E BASHKISË ELBASAN.
2. NUK LEJOHET KOPJIMI APO RIPRODHIMI I KËTJ VIZATIMI PA AUTORIZIMIN E DRETORISË SË PROJEKTIMIT DHE SHËRBIMEVE INXHINIERIKE NË BASHKINË ELBASAN.
3. TË RESPEKTOHEN DIMENSIONET E SHKRUARA NË VIZATIM.
4. PËR ÇDO PAQARTËSI APO MOSPËRPTHJE TË PROJEKTIT ME SITUATËN NË TERREN TË MERRET KONTAKT ME PROJEKTUESIN
5. NUK LEJOHET ASNJË NDRYSHIM I PROJEKTIT PA MIRATIMIN SPECIFIK TË D.P.SH.I -së.
6. PËR PERCAKTIMIN E NGJYRAVE, MATERIALEVE APO MALLRAVE QË DO TË PËRDOREN NË KËTË PROJEKT DUHET TË MERRET FILLIMISH TË MERRET MIRATIMI I PROJEKTUESIT DHE SUPERVIZORIT.

ADRESA:
Elbasan

RISH PËRSHKRIMI: NGA DATA:
FAZA E PROJEKTIT:
PROJEKTI ZBATIMIT (ARKITEKTONIK)

 **BASHKIA ELBASAN**
Rruga "Gëmal Stafaj"
Lagja "Brig 17 Sulmuese"
+35554400152
email: bashkia@elbasan.gov.al
web: www.elbasan.gov.al

INVESTITOR:
BASHKIA ELBASAN

DREJTORIA
DREJTORIA PROJEKTIMIT DHE AZHORNIMIT TOPOGRAFIK
Drejtor
Ark/Marvis Avllazagaj

Përgjegjës
Ing/Arian Baku

PROJEKTUES:	
Ark. Marvis Avllazagaj	Lic. A.0900/2
Ing. Arian Baku	Lic. K.1800/2
Ing. Teulia Tepelena	Lic.
Ing. Amarildo Ahmadi	Lic.
Ing. Bledian Hysa	Lic. E.1332/1

MATJET TOPOGRAFIKE:

Sektori A.T-së	
Ing. Gentiana Kërrri	Lic. T.1192
Ing. Eljor Mihal	Lic.

PROJEKTI:
Rivitalizim urban i rrotondës te kryqëzimit tek "Luleve", rrotondës "1 Maji", rrotondës "Postës" dhe rrotondës tek "Bashkia"

EMËRTIMI I FLETËS:
Bashkise Elbasan
Plani i propozuar rrethrotullimi te "Luleve"

SHKALLA A3	DATA	VIZATORI	KONTROLLORI
1:200		Sektori Projektimit	Sektori Fragjimit
PROJEKTI NR.	FLETA NR.	RISHIKIMI	

A 1 / A 02

Rivitalizim urban i rrotondës te kryqëzimit tek "Luleve", rrotondës "1 Maji", rrotondës "Postës" dhe rrotondës tek "Bashkia"

SHËNIME TEKNIKE

1. KY PROJEKT ËSHTË PRONË E BASHKISË ELBASAN.
2. NUK LEJOHET KOPJIMI APO RIPRODHIMI I KËTIJ VIZATIMI PA AUTORIZIMIN E DRETORISË SË PROJEKTIMIT DHE SHËRBIMEVE INXHINIERIKE NË BASHKINË ELBASAN.
3. TË RESPEKTOHEN DIMENSIONET E SHKRUAR NË VIZATIM.
4. PËR ÇDO PAQARTËSI APO MOSPËRPUTHJE TË PROJEKTIT ME SITUATËN NË TERREN TË MERRET KONTAKT ME PROJEKTUESIN
5. NUK LEJOHET ASNJË NDRYSHIM I PROJEKTIT PA MIRATIMIN SPECIFIK TË D.P.SH.I -së.
6. PËR PERCAKTIMIN E NGJYRAVE, MATERIALEVE APO MALLRAVE QË DO TË PËRDOREN NË KËTË PROJEKT DUHET TË MERRET FILLIMISH TË MERRET MIRATIMI I PROJEKTUESIT DHE SUPERVIZORIT.

ADRESA:
Njësia Administrative Gjinar, fshati Gjinar, Elbasan

RISH: PËRSHKRIM: _____ NGA: _____ DATA: _____
FAZA E PROJEKTIT:
PROJEKTI ZBATIMIT (ARKITEKTONIK)

BASHKIA ELBASAN
Rruga "Oemal Stafa"
Lagja "Brig 17 Sulmues"
+35554400152
email: bashkia@elbasan.gov.al
web: www.elbasan.gov.al

INVESTITOR: **BASHKIA ELBASAN**

DREJTORIA:
DREJTORIA PROJEKTIMIT DHE AZHORNIMIT TOPOGRAFIK

Drejtor
Ark/Marvis Avllazagaj

Përgjegjës
Ing/Arian Baku

PROJEKTUES:
Ark. Marvis Avllazagaj Lic. A.0900/2
Ing. Arian Baku Lic. K.1800/2
Ing. Teuta Tepelena Lic.
Ing. Amarildo Ahmati Lic.
Ing. Bledian Hysa Lic. E.1332/1

MATJET TOPOGRAFIKE:
Sektori A.T-së
Ing. Gentiana Kërrri Lic. T.1191
Ing. Eljor Mihalci Lic.

PROJEKTI:
Rivitalizim urban i rrotondës te kryqëzimit tek "Luleve", rrotondës "1 Maji", rrotondës "Postës" dhe rrotondës tek "Bashkia"
Bashkia Elbasan

EMERTIMI I FLETËS:
Plani i delajuar propozuar rrethrotullimi te "Luleve"

SHKALLA: A3	DATA:	VIZATORI:	KONTROLLOR:
1:200			
PROJEKTI TOR	FLETA NR:	Sektori Projektimit	Sektori Projektimit
	A3 / A04		RISHKIMI

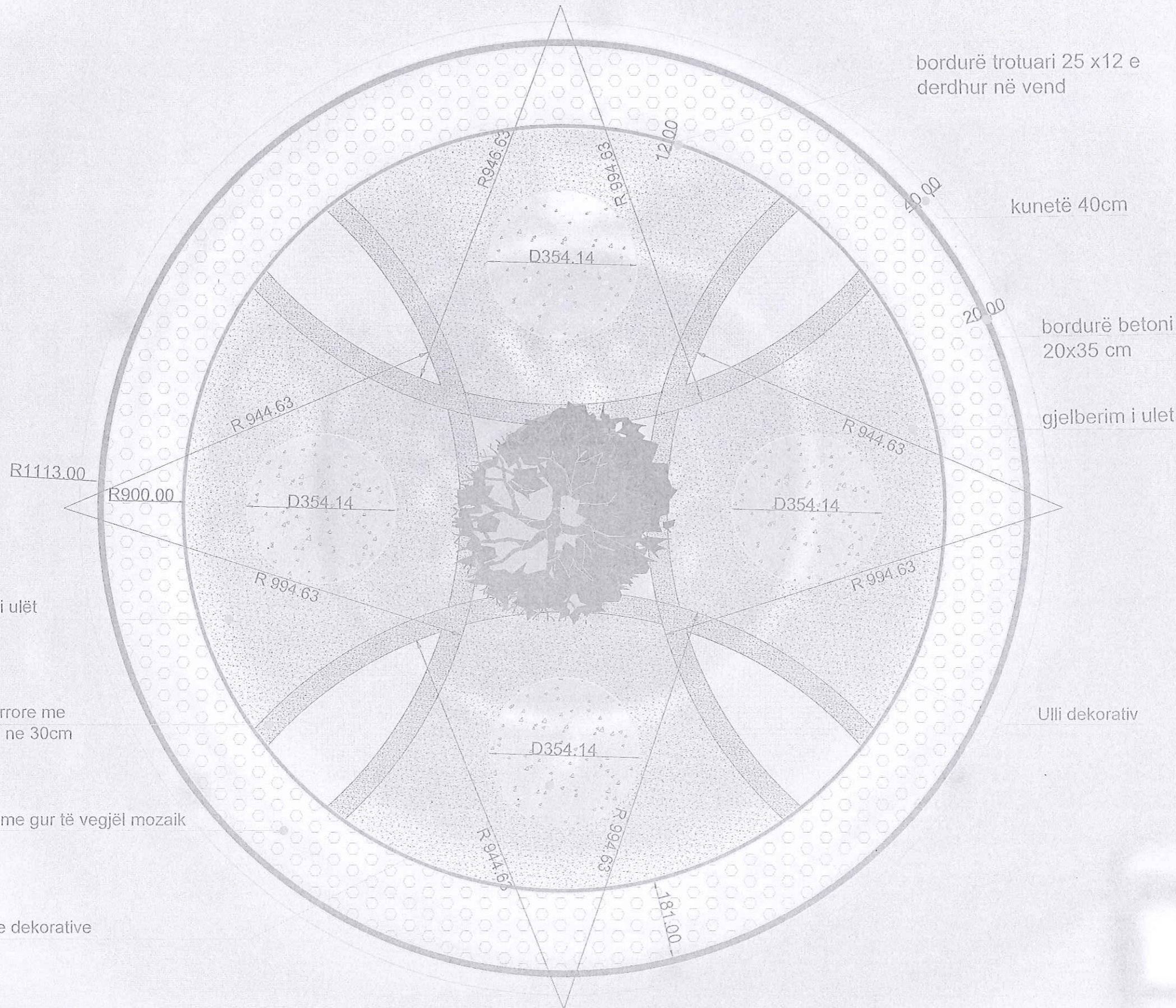

bordurë trotuari 25 x12 e derdhur në vend

kunetë 40cm

bordurë betoni 20x35 cm

gjelberim i ulët

Ulli dekorativ

gjelbërimi i ulët dekorati

bimë shkurre me lartësi deri ne 30cm

sipërfaqje me gur të vegjël mozaik

lule stinore dekorative

Rivitalizim urban i rrotondës te kryqëzimit tek "Luleve", rrotondës "1 Maji", rrotondës "Postës" dhe rrotondës tek "Bashkia"

GJENDJA EKZISTUESE

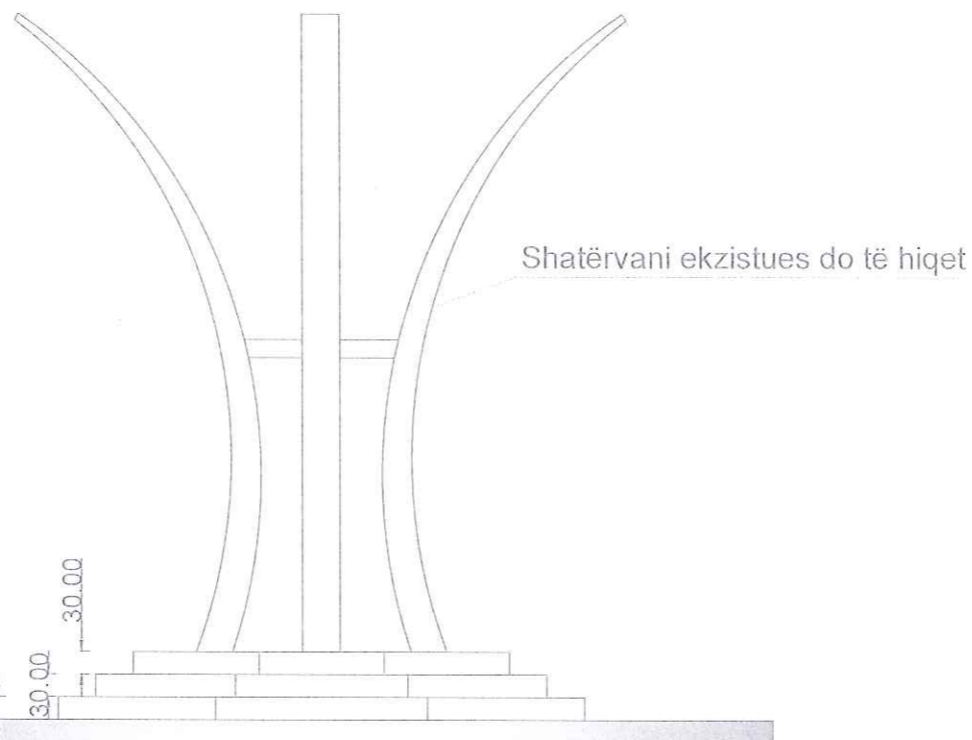

PLANI I PROPOZUAR RROTONDO TE "LULET"

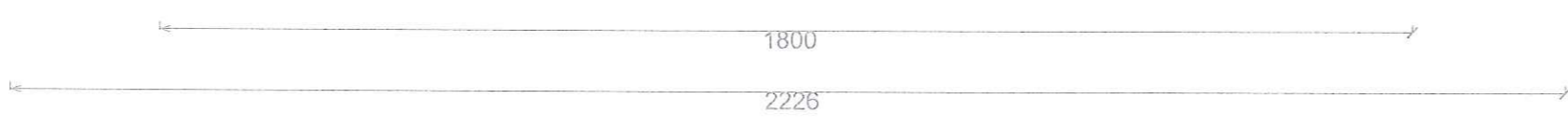

SHËNIME TEKNIKE

1. KY PROJEKT ËSHTË PRONË E BASHKISË ELBASAN.
2. NUK LEJOHET KOPJIMI APO RIPRODHIMI I KËTIJ VIZATIMI PA AUTORIZIMIN E DRETORISË SË PROJEKTIMIT DHE SHËRBIMEVE INXHINIERIKE NË BASHKINË ELBASAN.
3. TË RESPEKTOHEN DIMENSIONET E SHIKRUARA NË VIZATIM.
4. PËR ÇDO PAQARTËSI APO MOSPËRPTHJE TË PROJEKTIT ME SITUATËN NË TERREN TË MERRET KONTAKT ME PROJEKTUESIN
5. NUK LEJOHET ASNJË NDRYSHIM I PROJEKTIT PA MIRATIMIN SPECIFIK TË D.P.SH.I -së.
6. PËR PERCAKTIMIN E NGJYRAVE, MATERIALEVE APO MALLRAVE QË DO TË PËRDOREN NË KËTË PROJEKT DUHET TË MERRET FILLIMISH TË MERRET MIRATIMI I PROJEKTUESIT DHE SUPERVIZORIT.

ADRESA:
Elbasan

RISH PËRSHKRIMI : _____ NGA _____ DATA _____
FAZA E PROJEKTIT :
PROJEKTI ZBATIMIT (ARKITEKTONIK)



BASHKIA ELBASAN
Rruga "Oemal Stafa"
Lagja "Brig 17 Sulmuese"
+35554400152
email: bashkiaelbasan@elbasani.gov.al
web: www.elbasani.gov.al

INVESTITOR:
BASHKIA ELBASAN

DREJTORIA:
DREJTORIA PROJEKTIMIT DHE AZHORNIMIT TOPOGRAFIK

Drejtor
Ark/Marvis Avllazagaj

Përgjegjës
Ing/Arian Baku

PROJEKTUES:	
Ark. Marvis Avllazagaj	Lic. A.0900/2
Ing. Arian Baku	Lic. K.1800/2
Ing. Teuta Tepelena	Lic.
Ing. Amarildo Ahmeti	Lic.
Ing. Bledian Hysa	Lic. E.1332/1

MATJET TOPOGRAFIKE:

Spektori A,T-së

Ing. Gentiana Kerri	Lic. T.1191
Ing. Eljor Minali	Lic.

PROJEKTI:
Rivitalizim urban i rrotondës te kryqëzimit tek:
"Luleve", rrotondës "1 Maji", rrotondës "Postës"
dhe rrotondës tek "Bashkia"

EMERTIMI I FLETËS:

Prireja e propozuar rrethrotullimi te "Lulet"

SHKALLA A2:	DATA:	VIZATORI:	KONTROLLOR:
1:200	Sektori Projektimit	Sektori Projektimit
PROJEKTI NR:	FLETA NR:	RISHIKIMI:	

Rivitalizim urban i rrotondës te kryqëzimit tek "Luleve", rrotondës "1 Maji", rrotondës "Postës" dhe rrotondës tek "Bashkia"

SHENIME TEKNIKE

1. KY PROJEKT ESHTË PRONË E BASHKISË ELBASAN.
2. NUK LEJOHET KOPJIMI APO RIPRODHIMI I KETIJ VIZATIMI PA AUTORIZIMIN E DRETORISË SË PROJEKTIMIT DHE SHERBIMEVE INXHINIERIKE NË BASHKINË ELBASAN.
3. TË RESPEKTOHEN DIMENSIONET E SHKRUARA NË VIZATIM.
4. PËR CDO PAQARTESI APO MOSPËRPUTHJE TË PROJEKTIT MË SITUATËN NË TERREN TË MËRRET KONTAKT MË PROJEKTUESIN.
5. NUK LEJOHET ASNJE NDRYSHIM I PROJEKTIT PA MIRATIMIN SPECIFIK TË D.A.P.T.- se.
6. PËR PËRCAKTIMIN E NGJYRAVE, MATERIALEVE APO MALLRAVE QË DO TË PËRDOREN NË KËTË PROJEKT DUHET TË MËRRET FILLIMISH TË MËRRET MIRATIMI I PROJEKTUESIT DHE SUPERVIZORIT.

ADRESA:
ELBASAN

Shënim: Nuk do të kryhen punimet pa praninë e projektuesit në pikëtimin e objektit.

PËRSHKRIMI	NUM. DATA
FAZA E PROJEKTIT	PROJEKTI ZBATIMIT



BASHKIA ELBASAN
Rruga "Cemal Stafa"
Lagja "Biq 17 Sullmuese"
+35554400152
email: bashkia@elbasan.gov.al
web: www.elbasan.gov.al

INVESTITOR: BASHKIA ELBASAN

DREJTORIA :
AZHORNIMIT DHE PROJEKTIMIT TOPOGRAFIK

Drejtor
ark. Marvis Avllazaga

Sëktori Azhornimit Topografik

Përgjegjës
Ing. Gentiana Kerri lic.T. 1191

MATJET TOPOGRAFIKE
Sëktori Azhornimit Topografik

Ing. Elior Mihali

Rivitalizim urban i rrotondës te kryqëzimit tek
"Luleve", rrotondës "1 Maji", rrotondës "Postës"
dhe rrotondës tek "Bashkia"

Bashkisë Elbasan

EMERTIMI I FLETES:
Plani i riveimit rrethrotullimi te "Posta"

SHKALLA: 1:200	DATA	VIZATOI	KONTROLLOI
	tetor 2022	Sëktori Projektimit	Sëktori Projektimit
PROJEKTI NR:			RISHIKIMI

FLETA NR: 06

Rivitalizim urban i rrotondës te kryqëzimit tek "Luleve", rrotondës "1 Maji", rrotondës "Postës" dhe rrotondës tek "Bashkia"

SHËNIME TEKNIKE



1. KY PROJEKT ËSHTË PRONË E BASHKISË ELBASAN.
2. NUK LEJOHET KOPJIMI APO RIPRODHIMI I KËTIJ VIZATIMI PA AUTORIZIMIN E DRETORISË SË PROJEKTIMIT DHE SHËRBIMEVE INXHINIERIKE NË BASHKINË ELBASAN.
3. TË RESPEKTOHEN DIMENSIONET E SHKRUARA NË VIZATIM.
4. PËR ÇDO PAQARTËSI APO MOSPËRPTHJE TË PROJEKTIT ME SITUATËN NË TERREN TË MERRET KONTAKT ME PROJEKTUESIN
5. NUK LEJOHET ASNJË NDRYSHIM I PROJEKTIT PA MIRATIMIN SPECIFIK TË D.P.SH.I -së.
6. PËR PËRCAKTIMIN E NGJYRAVE, MATERIALEVE APO MALLRAVE QË DO TË PËRDOREN NË KËTË PROJEKT DUHET TË MERRET FILLIMISH TË MERRET MIRATIMI I PROJEKTUESIT DHE SUPERVIZORIT.

ADRESA:
Elbasan

PËRSHKRIMI : | FIG. | DATA:
FAZA E PROJEKTIT :
PROJEKTI ZBATIMIT (ARKITEKTONIK)

 **BASHKIA ELBASAN**
Rruga "Oemal Stafa"
Lagja "Brig 17 Sulmuese"
+35554400152
email: bashkiaelbasan@elbasan.gov.al
web: www.elbasan.gov.al

INVESTITOR: **BASHKIA ELBASAN**

DREJTORIA:
DREJTORIA PROJEKTIMIT DHE AZHORNIMIT TOPOGRAFIK
Drejtör
Ark/Marvis Avllazagaj 
Përgjegjës
Ing/Arian Baku 

PROJEKTUES:
Ark. Marvis Avllazagaj Lic. A.0900/2
Ing. Arian Baku Lic. K.1800/2
Ing. Teuta Tepelena  Lic.
Ing. Amarildo Ahmeti  Lic.
Ing. Bledian Hysa Lic. E.1332/1

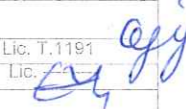
MATJET TOPOGRAFIKE:
Sektori A.T-së
Ing. Gentiana Kërrri Lic. T.1191
Ing. Eljor Minalli  Lic.

PROJEKTI:
Rivitalizim urban i rrotondës te kryqëzimit tek "Luleve", rrotondës "1 Maji", rrotondës "Postës" dhe rrotondës tek "Bashkia"
Bashkia Elbasan

EMERTIMI I FLETËS:
Plani i ekzistues i rrethrotullimit te "Posta"

SHKALLA: A3	DATA:	VIZATOI:	KONTROLLOR:
1:500		Sektori Projektimi	Sektori Përgjigje
PROJEKTI NR:	FLETA NR:		RISHIKIMI:
	A 2 / A 0 7		

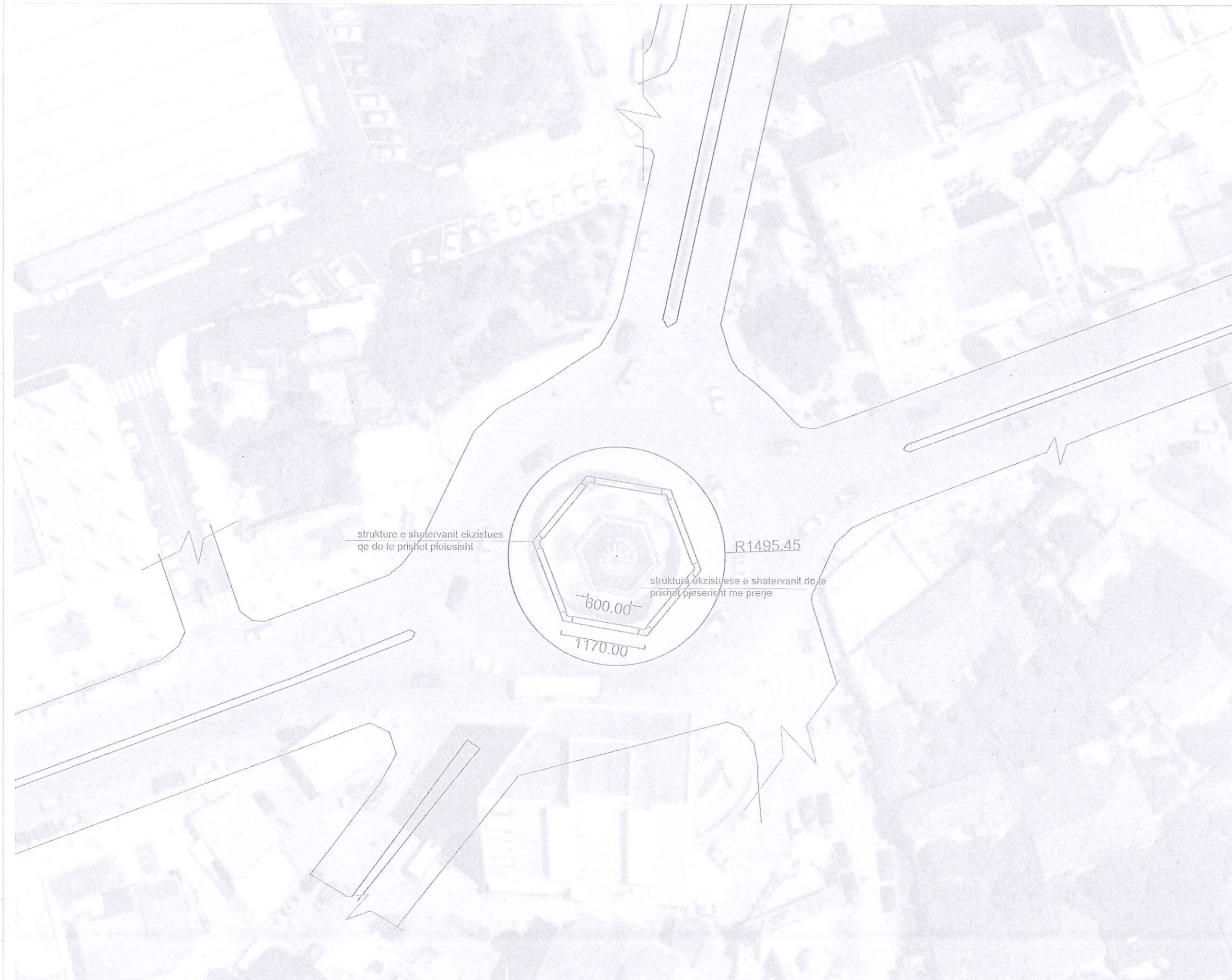

Rivitalizim urban i rrotondës te kryqëzimit tek "Luleve", rrotondës "1 Maji", rrotondës "Postës" dhe rrotondës tek "Bashkia"

SHËNIME TEKNIKE

1. KY PROJEKT ËSHTË PRONË E BASHKISË ELBASAN.
2. NUK LEJOHET KOPJIMI APO RIPRODHIMI I KËTJ VIZATIMI PA AUTORIZIMIN E DRETORISË SË PROJEKTIMIT DHE SHËRBIMEVE INXHINIERIKE NË BASHKINË ELBASAN.
3. TË RESPEKTOHEN DIMENSIONET E SHIKRUARA NË VIZATIM.
4. PËR ÇDO PAQARTËSI APO MOSPËRPUTHJE TË PROJEKTIT ME SITUATËN NË TERREN TË MERRRET KONTAKT ME PROJEKTUESIN
5. NUK LEJOHET ASNJË NDRYSHIM I PROJEKTIT PA MIRATIMIN SPECIFIK TË D.P.SH.I -së.
6. PËR PERCAKTIMIN E NGJYRAVE, MATERIALEVE APO MALLRAVE QË DO TË PËRDOREN NË KËTË PROJEKT DUHET TË MERRRET FILLIMISH TË MERRRET MIRATIMI I PROJEKTUESIT DHE SUPERVIZORIT.

ADRESA:
Elbasan

PERSHKRIM: NGA DATA:
FAZA E PROJEKTIT:
PROJEKTI ZBATIMIT (ARKITEKTONIK)

 **BASHKIA ELBASAN**
Rruga: "Gjeneral Stafa"
Lagja: "Brig 17 Sulmuese"
+35554400152
email: bashkiaelbasan@elbasani.gov.al
web: www.elbasani.gov.al

INVESTITOR:
BASHKIA ELBASAN

DREJTORIA:
DREJTORIA PROJEKTIMIT DHE AZHORNIMIT TOPOGRAFIK

Drejtor
Ark/Marvis Avllazagaj 

Përgjegjës
Ing/Arian Baku 

PROJEKTUES:
Ark. Marvis Avllazagaj Lic. A.0900/2
Ing. Arian Baku Lic. K.1600/2
Ing. Teuta Tepelena Lic.
Ing. Amarildo Ahmeti Lic.
Ing. Bledian Hysa Lic. E.1332/1

MATJET TOPOGRAFIKE:
Sektori A.T-së
Ing. Gentiana Kërri Lic. T.1191
Ing. Eljor Mihali Lic. 

PROJEKTI:
Rivitalizim urban i rrotondës te kryqëzimit tek
"Luleve", rrotondës "1 Maji", rrotondës "Postës"
dhe rrotondës tek "Bashkia"
Bashkia Elbasan

EMËRTIMI I FLETËS:
Plani i propozuar rrethrotullimi te "Posta"

SHKALLA A3	DATA	VIZATORI	KONTROLLORI
1:500		Sektori Projektimi	Sektori Projektimi
PROJEKTI NR:	FLETA NR:	RUSKIMI	
	42 / 6 / 00		



Rivitalizim urban i rrotondës te kryqëzimit tek "Luleve", rrotondës "1 Maji", rrotondës "Postës" dhe rrotondës tek "Bashkia"

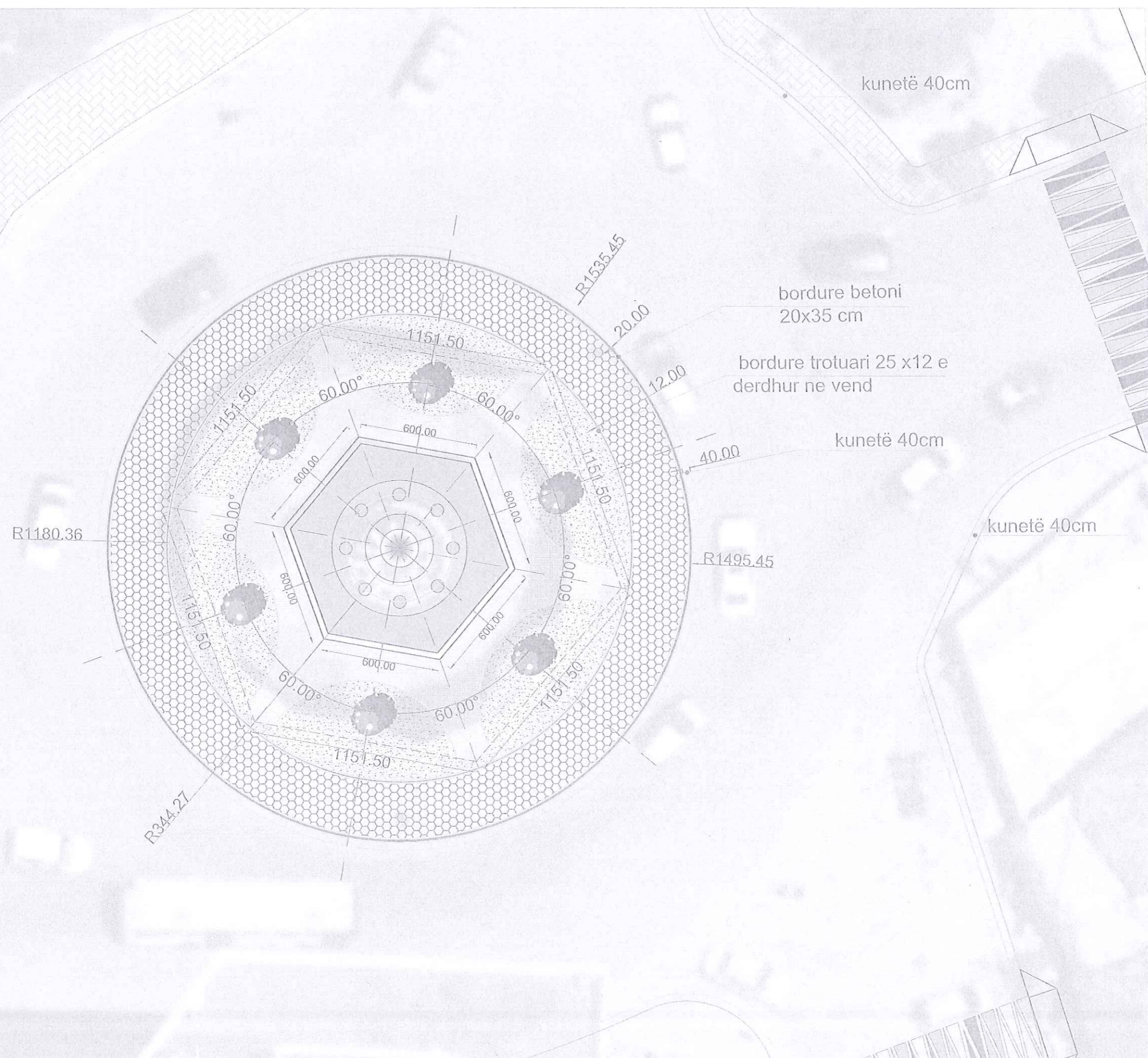

SHËNIME TEKNIKE

1. KY PROJEKT ËSHTË PRONË E BASHKISË ELBASAN.
2. NUK LEJOHET KOPJIMI APO RIPRODHIMI I KËTJ VIZATIMI PA AUTORIZIMIN E DRETORISË SË PROJEKTIMIT DHE SHËRBIMEVE INXHINIERIKE NË BASHKINË ELBASAN.
3. TË RESPEKTOHEN DIMENSIONET E SHIKRUARA NË VIZATIM.
4. PËR ÇDO PAQARTËSI APO MOSPËRPUTHJE TË PROJEKTIT ME SITUATËN NË TERREN TË MERRET KONTAKT ME PROJEKTUESIN
5. NUK LEJOHET ASNJË NDRYSHIM I PROJEKTIT PA MIRATIMIN SPECIFIK TË D.P.SH.I -së.
6. PËR PERCAKTIMIN E NGJYRAVE, MATERIALEVE APO MALLRAVE QË DO TË PËRDOREN NË KËTË PROJEKT DUHET TË MERRET FILLIMISH TË MERRET MIRATIMI I PROJEKTUESIT DHE SUPERVIZORIT.

ADRESA:
Elbasan

PËRSHKRIMI: _____ NGA: _____ DATA: _____

FAZA E PROJEKTIT: _____
PROJEKTI ZBATIMIT (ARKITEKTONIK)

BASHKIA ELBASAN
Rruga "Oemal Stala"
Lagja "Brig 17 Sullmuese"
+35554400152
email: bashkiaelbasan@elbasan.gov.al
web: www.elbasan.gov.al

INVESTITOR: **BASHKIA ELBASAN**

DREJTORIA:
DREJTORIA PROJEKTIMIT DHE AZHURNIMIT TOPOGRAFIK

Drejtor
Ark/Marvis Avllazaga

Përgjegjës
Ing/Arian Baku

PROJEKTUES:

Ark. Marvis Avllazaga	Lic. A.0900/2
Ing. Arian Baku	Lic. K.1800/2
Ing. Teuta Tepelena	Lic.
Ing. Amarildo Ahmali	Lic.
Ing. Bledian Hysa	Lic. E.1332/1

MATJET TOPOGRAFIKE

Sektor A.T-së

Ing. Gentiana Kërrn	Lic. T.1181
Ing. Eljor Minali	Lic.

PROJEKTI:
Rivitalizim urban i rrotondës te kryqëzimit tek "Luleve", rrotondës "1 Maji", rrotondës "Postës" dhe rrotondës tek "Bashkia"
Bashkia Elbasan

EMËRTIMI I FLETËS:
Plani i detajuar propozuar rrethrotullimi te "Posta"

SHKALLA: A3	DATA:	VIZATORI:	KONTROLLOR:
1:200		Sektor Projektim	Sektor Projektim
PROJEKTI NR:	FLETA NR:	RISHIKIMI:	
	A3 / A 00		

Rivitalizim urban i rrotondës te kryqëzimit tek "Luleve", rrotondës "1 Maji", rrotondës "Postës" dhe rrotondës tek "Bashkia"

PLANI I PROPOZUAR I RROTONDOS TE "POSTA"

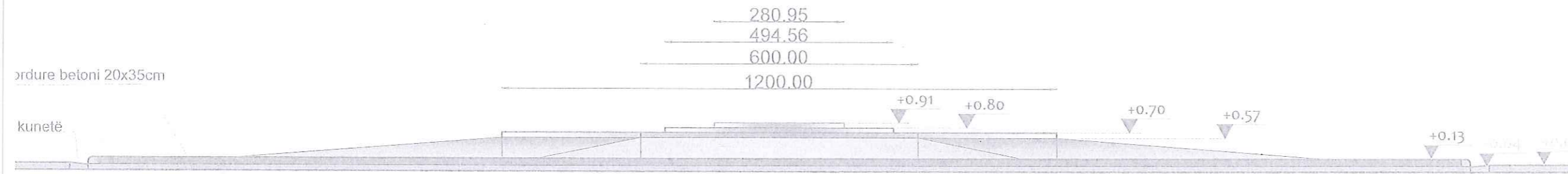

GJENDJA EKZISTUESE E RROTONDOS TE "POSTA"

Strukture e shatervanit qe priset

Strukture e shatervanit qe priset

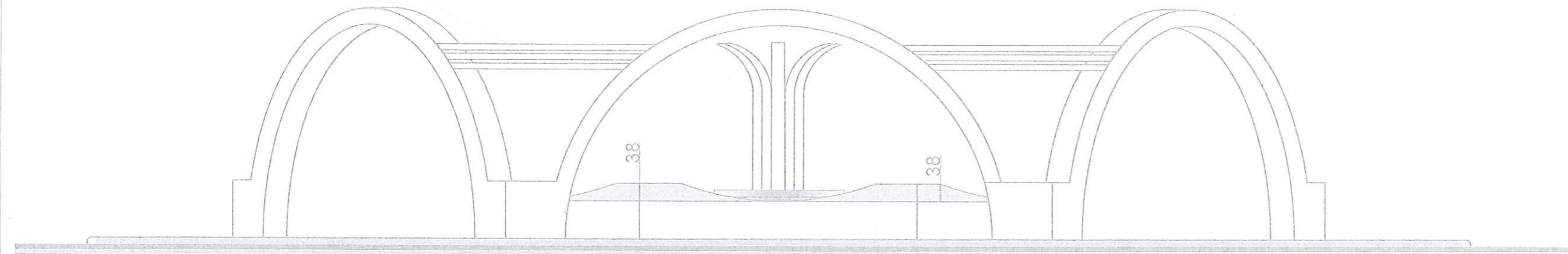

strukture e shatervanit qe priset me prerje

SHËNIME TEKNIKE

1. KY PROJEKT ËSHTË PRONË E BASHKISË ELBASAN.
2. NUK LEJOHET KOPJIMI APO RIPRODHIMI I KËTJ VIZATIMI PA AUTORIZIMIN E DRETORISË SË PROJEKTIMIT DHE SHËRBIMEVE INXHINIERIKE NË BASHKINË ELBASAN.
3. TË RESPEKTOHEN DIMENSIONET E SHKRUARA NË VIZATIM.
4. PËR ÇDO PAQARTËSI APO MOSPËRPUTHJE TË PROJEKTIT ME SITUATËN NË TERREN TË MERRT KONTAKT ME PROJEKTUESIN
5. NUK LEJOHET ASNJË NDRYSHIM I PROJEKTIT PA MIRATIMIN SPECIFIK TË D.P.SH.I -së.
6. PËR PERCAKTIMIN E NGJYRAVE, MATERIALEVE APO MALLRAVE QË DO TË PËRDOREN NË KËTË PROJEKT DUHET TË MERRT FILLIMISH TË MERRT MIRATIMI I PROJEKTUESIT DHE SUPERVIZORIT.

ADRESA:
Elbasan

PËRSHKRIMI: NGA: DATA:
FAZA E PROJEKTIT:
PROJEKTI ZBATIMIT (ARKITEKTONIK)

BASHKIA ELBASAN
Rruga "Gëmal Stafaj"
Lagja "Brig 17 Sullmuese"
+3554400152
email: bashkia@elbasan.gov.al
web: www.elbasan.gov.al

INVESTITOR:
BASHKIA ELBASAN

DREJTORIA:
DREJTORIA PROJEKTIMIT DHE AZHORNIMIT TOPOGRAFIK

Drejtor
Ark/Marvis Avllazagaj

Përgjegjës
Ing/Arian Baku

PROJEKTUES:	
Ark. Marvis Avllazagaj	Lic. A.0900/2
Ing. Arian Baku	Lic. K.1800/2
Ing. Teuta Tepelena	Lic.
Ing. Amarildo Ahmadi	Lic.
Ing. Bledian Hysa	Lic. E.1332/1

MATJET TOPOGRAFIKE	
Sektori A.T-së	
Ing. Gentiana Kërr	Lic. T.1181
Ing. Eljor Mihali	Lic.

PROJEKTI:
Rivitalizim urban i rrotondës te kryqëzimit tek "Luleve", rrotondës "1 Maji", rrotondës "Postës" dhe rrotondës tek "Bashkia"
Bashkia Elbasan

EMERTIMI I FLETES:
Prerje e propozuar rrethrotullimi te "Posta"

SHALLA	DATA	VIZATOI	KONTROLLOJ
1:100			
PROJEKTI NR.	FLETA NR.	RIKTHIMI	
	A3 / A 10		

Rivitalizim urban i rrotondës te kryqëzimit tek "Luleve", rrotondës "1 Maji", rrotondës "Postës" dhe rrotondës tek "Bashkia"

SHENIME TEKNIKE

1. KY PROJEKT ESHTË PRONË E BASHKISË ELBASAN.
2. NUK LEJOHET KOPJIMI APO RIPRODHIMI I KETIJ VIZATIMI PA AUTORIZIMIN E DRETORISË SE PROJEKTIMIT DHE SHERBIMEVE INXHINIERIKE NË BASHKINË ELBASAN.
3. TË RESPEKTOHEN DIMENSIONET E SHKRUARË NË VIZATIM.
4. PËR ÇDO PAQARTËSI APO MOSPËRPUTHJE TË PROJEKTIT MË SITUATËN NË TERREN TË MËRRET KONTAKT MË PROJEKTUESIN.
5. NUK LEJOHET ASNJE NDRYSHIM I PROJEKTIT PA MIRATIMIN SPECIFIK TË D.A.P.T.-se.
6. PËR PËRCAKTIMIN E NGJYRAVE, MATERIALEVE APO MALLRAVE QË DO TË PËRDORËN NË KËTË PROJEKT DUHET TË MËRRET FILLIMISH TË MËRRET MIRATIMI I PROJEKTUESIT DHE SUPERVIZORIT.

ADRESA:
ELBASAN

Shënim: Nuk do të kryhen punimet pa praninë e projektuesit në piketimin e objektit.

BERSHKRIMI	NCA	DATA
FAZA E PROJEKTIT: PROJEKTI ZBATIMIT		



BASHKIA ELBASAN
Rruga "Gjeneral Stafa"
Llogja "Bregu i 17 Shtetëzëve"
+35554400152
email: bashki@elbasan.gov.al
web: www.elbasan.gov.al

INVESTITOR: BASHKIA ELBASAN

DREJTORIA :
AZHORNIMIT DHE PROJEKTIMIT TOPOGRAFIK

Drejtor
ark. Marvis Avllazagaj

Sektori Azhornimit Topografik

Përgjegjësi
Ing. Gentiana Kerri lic. T. 1191

MATRIET TOPOGRAFIKE
Sektori Azhornimit Topografik

Ing. Eljor Mihali

Rivitalizim urban i rrotondës te kryqëzimit tek
"Luleve", rrotondës "1 Maji", rrotondës "Postës"
dhe rrotondës tek "Bashkia"
Bashkia Elbasan

EMERTIMI I FLETES:
Plani i rievimit rrethorullimi te "Bashkia"

SHKALLA 1:200	DATA	VIZATIMI	KONTROLLI
	setori 2022	Sektori Projektimi	Sektori Projektimi
PROJEKTI NR:			RISHIKIMI

FLETA NR: 11

Rivitalizim urban i rrotondës te kryqëzimit tek "Luleve", rrotondës "1 Maji", rrotondës "Postës" dhe rrotondës tek "Bashkia"

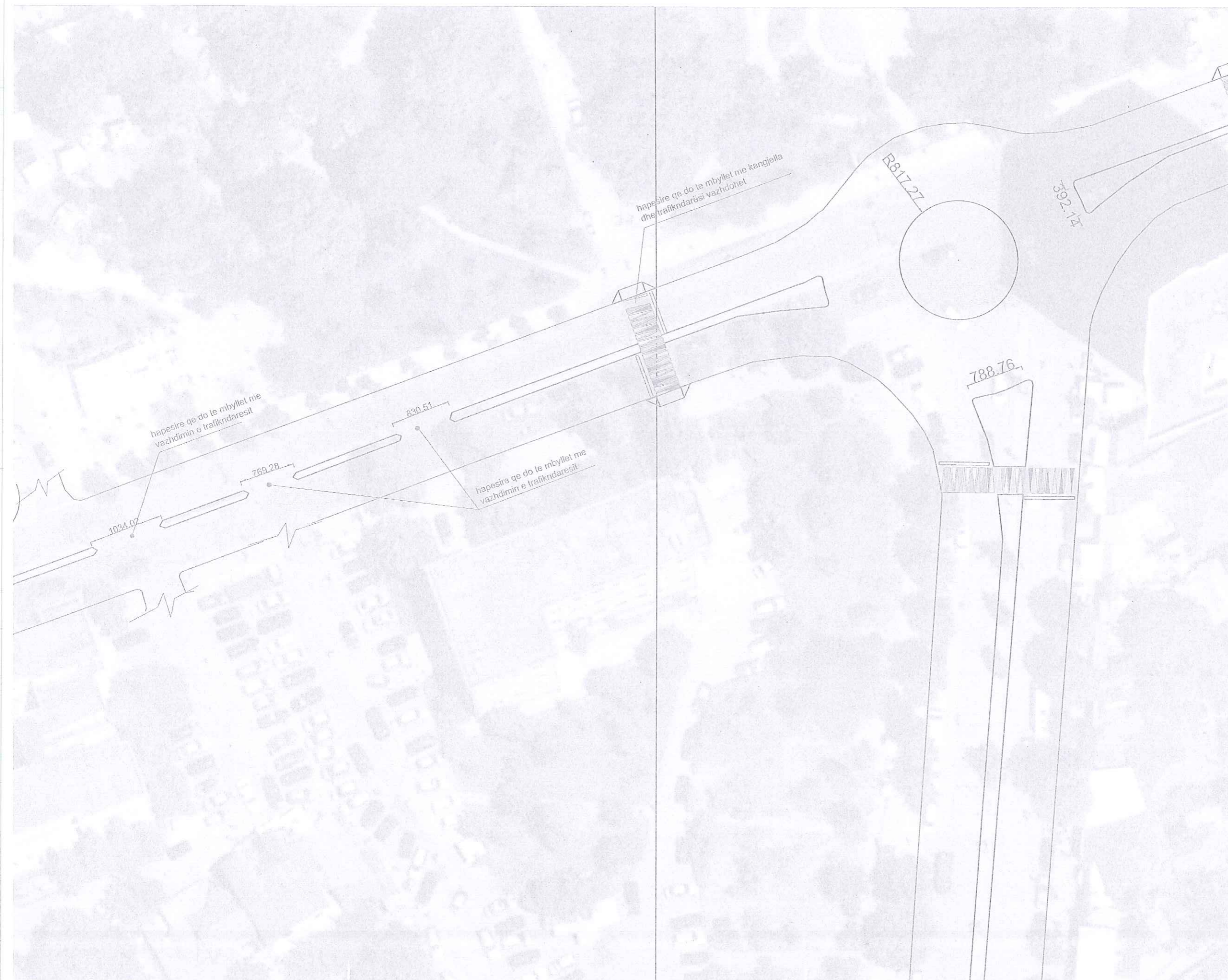

SHËNIME TEKNIKE

1. KY PROJEKT ËSHTË PRONË E BASHKISË ELBASAN.
2. NUK LEJOHET KOPJIMI APO RIPRODHIMI I KËTIJ VIZATIMI PA AUTORIZIMIN E DRETORISË SË PROJEKTIMIT DHE SHËRBIMEVE INXHINIERIKE NË BASHKINË ELBASAN.
3. TË RESPEKTOHEN DIMENSIONET E SHKRUARA NË VIZATIM.
4. PËR ÇDO PAQARTËSI APO MOSPËRPUHTJE TË PROJEKTIT ME SITUATËN NË TERREN TË MERRET KONTAKT ME PROJEKTUESIN
5. NUK LEJOHET ASNJË NDRYSHIM I PROJEKTIT PA MIRATIMIN SPECIFIK TË D.P.SH.I -së.
6. PËR PERCAKTIMIN E NGJYRAVE, MATERIALEVE APO MALLRAVE QË DO TË PËRDOREN NË KËTË PROJEKT DUHET TË MERRET FILLIMISH TË MERRET MIRATIMI I PROJEKTUESIT DHE SUPERVIZORIT.

ADRESA:
Elbasan

PËRSHKRIMI: _____ NGA: _____ DATA: _____
FAZA E PROJEKTIT:
PROJEKTI ZBATIMIT (ARKITEKTONIK)

BASHKIA ELBASAN
Rruga: "Oemal Stafa"
Lagja: "Brig 17 Sullmuese"
+35554400152
email: bashkia@elbasan.gov.al
web: www.elbasan.gov.al

INVESTITOR:
BASHKIA ELBASAN

DREJTORIA:
DREJTORIA PROJEKTIMIT DHE AZHORNIMIT TOPOGRAFIK
Drejtor
Ark/Marvis Avllazagaj
Përgjegjës
Ing/Arian Baku

PROJEKTUES:	
Ark. Marvis Avllazagaj	Lic. A.0900/2
Ing. Arian Baku	Lic. K.1800/2
Ing. Teuta Tepelena	Lic.
Ing. Amarildo Ahmeti	Lic.
Ing. Biedjan Hysa	Lic. E.1332/1

MATJET TOPOGRAFIKE

Sektori A.T-së	
Ing. Gentiana Kërr	Lic. T.1191
Ing. Eljor Mihali	Lic.

PROJEKTI:
Rivitalizim urban i rrotondës te kryqëzimit tek "Luleve", rrotondës "1 Maji", rrotondës "Postës" dhe rrotondës tek "Bashkia"
Bashkia Elbasan

EMËRTIMI I FLETES:
Planvendosje gjendja ekzistuese rrethrotullimi te "Bashkia"

SHALLA	DATA	VIZATOI	KONTROLLOR
1:500			

PROJEKTI NR. _____ SHTA NR. _____

A3 / A 12

Rivitalizim urban i rrotondës te kryqëzimit tek "Luleve", rrotondës "1 Maji", rrotondës "Postës" dhe rrotondës tek "Bashkia"

SHËNIME TEKNIKE

1. KY PROJEKT ËSHTË PRONË E BASHKISË ELBASAN.
2. NUK LEJOHET KOPJIMI APO RIPRODHIMI I KËTJ VIZATIMI PA AUTORIZIMIN E DRETORISË SË PROJEKTIMIT DHE SHËRBIMEVE INXHINIERIKE NË BASHKINË ELBASAN.
3. TË RESPEKTOHEN DIMENSIONET E SHIKRUARA NË VIZATIM.
4. PËR ÇDO PAQARTËSI APO MOSPËRPUTHJE TË PROJEKTIT ME SITUATËN NË TERREN TË MERRET KONTAKT ME PROJEKTUESIN
5. NUK LEJOHET ASNJË NDRYSHIM I PROJEKTIT PA MIRATIMIN SPECIFIK TË D.P.SH.I -së.
6. PËR PËRCAKTIMIN E NGJYRAVE, MATERIALEVE APO MALLRAVE QË DO TË PËRDOREN NË KËTË PROJEKT DUHET TË MERRET FILLIMISH TË MERRET MIRATIMI I PROJEKTUESIT DHE SUPERVIZORIT.

ADRESA:
Elbasan

PËRSHIRIMI: [] NGA: [] DATA: []

FAZA E PROJEKTIT:
PROJEKTI ZBATIMIT (ARKITEKTONIK)



BASHKIA ELBASAN
Rruga "Oemal Stafa"
Lagja "Brig 17 Sullmuese"
+35554400152
email: bashkiaelbasan@elbasan.gov.al
web: www.elbasan.gov.al

INVESTITOR: BASHKIA ELBASAN

DREJTORIA:
DREJTORIA PROJEKTIMIT DHE AZHORNIMIT TOPOGRAFIK

Drejtor
Ark/Marvis Avllazagaj

Përgjegjës
Ing/Arian Baku

PROJEKTUES:	
Ark. Marvis Avllazagaj	Lic. A.0900/2
Ing. Arian Baku	Lic. K.1800/2
Ing. Teuta Tepelena	Lic.
Ing. Amarildo Ahmeti	Lic.
Ing. Bledian Hysa	Lic. E.1332/1

MATJET TOPOGRAFIKE	
Sektori A.T-së	
Ing. Gentiana Kërr	Lic. T.1191
Ing. Eljor Mihali	Lic.

PROJEKTI:
Rivitalizim urban i rrotondës te kryqëzimit tek "Luleve", rrotondës "1 Maji", rrotondës "Postës" dhe rrotondës tek "Bashkia"
Bashkia Elbasan

EMERTIMI I FLETËS:
Përmendosja ekzistuese rrethrotullimi të "Bashkisë"

SHKALLA:	DATA:	VIZATON:	KONTROLLOJ:
1:500			
PROJEKTIMI:	FLETA NR:	Sektori Projektimit:	Sektori Projektimit:
		PËRSHIRIMI:	



Rivitalizim urban i rrotondës te kryqëzimit tek "Luleve", rrotondës "1 Maji", rrotondës "Postës" dhe rrotondës tek "Bashkia"

SHËNIME TEKNIKE

1. KY PROJEKT ËSHTË PRONË E BASHKISË ELBASAN.
2. NUK LEJOHET KOPJIMI APO RIPRODHIMI I KËTJ VIZATIMI PA AUTORIZIMIN E DRETORISË SË PROJEKTIMIT DHE SHËRBIMEVE INXHINIERIKE NË BASHKINË ELBASAN.
3. TË RESPEKTOHEN DIMENSIONET E SHKRUARA NË VIZATIM.
4. PËR ÇDO PAQARTËSI APO MOSPËRPUTHJE TË PROJEKTIT ME SITUATËN NË TERREN TË MERRET KONTAKT ME PROJEKTUESIN
5. NUK LEJOHET ASNJË NDRYSHIM I PROJEKTIT PA MIRATIMIN SPECIFIK TË D.P.SHIJ -SË.
6. PËR PERCAKTIMIN E NGJYRAVE, MATERIALEVE APO MALLRAVE QË DO TË PËRDOREN NË KËTË PROJEKT DUHET TË MERRET FILLIMISH TË MERRET MIRATIMI I PROJEKTUESIT DHE SUPERVIZORIT.

ADRESA:
Elbasan

PËRSHKRIMI: NSA DATA
FAZA E PROJEKTIT: PROJEKTI ZBATIMIT (ARKITEKTONIK)



BASHKIA ELBASAN
Rruga "Oemal Stafa"
Lagja "Brig 17 Sullmuess"
+35554400152
email: bashkia@elbasan.gov.al
web: www.elbasan.gov.al

INVESTITOR: BASHKIA ELBASAN

DREJTORIA:
DREJTORIA PROJEKTIMIT DHE AZHORNIMIT TOPOGRAFIK

Drejtor
Ark/Marvis Avllazaga

Përgjegjës
Ing/Arian Baku

PROJEKTUES:
Ark. Marvis Avllazaga Lic. A.0900/2
Ing. Arian Baku Lic. K.1800/2
Ing. Tejeta Tepelena Lic.
Ing. Amarildo Ahmeti Lic.
Ing. Bledian Hysa Lic. E.1332/1

MATJET TOPOGRAFIKE:
Sektori A.T-së

Ing. Gentiana Kërrin Lic. T.1191
Ing. Eljor Mihalit Lic.

PROJEKTI:
Rivitalizim urban i rrotondës te kryqëzimit tek "Luleve", rrotondës "1 Maji", rrotondës "Postës" dhe rrotondës tek "Bashkia"
Bashkia e Elbasanit

EMERTIMI I FLETËS:
planvendosja e propozuar rrethrotullimi te "Bashkia"

SHKALLA: 1:500
PROJEKTI NR. FLETA NR. A3 / A 14



Rivitalizim urban i rrotondës te kryqëzimit tek "Luleve", rrotondës "1 Maji", rrotondës "Postës" dhe rrotondës tek "Bashkia"

SHËNIME TEKNIKE

1. KY PROJEKT ËSHTË PRONË E BASHKISË ELBASAN.
2. NUK LEJOHET KOPJIMI APO RIPRODHIMI I KËTJ VIZATIMI PA AUTORIZIMIN E DRETORISË SË PROJEKTIMIT DHE SHËRBIMEVE INXHIINIERIKE NË BASHKINË ELBASAN.
3. TË RESPEKTOHEN DIMENSIONET E SHIKRUARA NË VIZATIM.
4. PËR ÇDO PAQARTËSI APO MOSPËRPTHJE TË PROJEKTIT ME SITUATËN NË TERREN TË MERRET KONTAKT ME PROJEKTUESIN
5. NUK LEJOHET ASNJË NDRYSHIM I PROJEKTIT PA MIRATIMIN SPECIFIK TË D.P.SH.I -së.
6. PËR PERCAKTIMIN E NGJYRAVE, MATERIALEVE APO MALLRAVE QË DO TË PËRDOREN NË KËTË PROJEKT DUHET TË MERRET FILLIMISH TË MERRET MIRATIMI I PROJEKTUESIT DHE SUPERVIZORIT.

ADRESA:
Elbasan

PËRSHKRIMI: _____ NGA: _____ DATA: _____

FAZA E PROJEKTIT:
PROJEKTI ZBATIMIT (ARKITEKTONIK)



BASHKIA ELBASAN
Rruga "Oemal Stafa"
Lagja "Brig 17 Sultmuese"
+35554400152
email: bashkia@elbasan.gov.al
web: www.elbasan.gov.al

INVESTITOR:
BASHKIA ELBASAN

DREJTORIA:
DREJTORIA PROJEKTIMIT DHE AZHORNIMIT TOPOGRAFIK

Drejtor
Ark/Marvis Avllazagaj

Përgjegjës
Ing/Arian Baku

PROJEKTUES:	
Ark. Marvis Avllazagaj	Lic. A.0900/2
Ing. Arian Baku	Lic. K.1800/2
Ing. Teuta Tepelena	Lic.
Ing. Amarildo Ahmeti	Lic.
Ing. Bledian Hysa	Lic. E.1332/1

MATJET TOPOGRAFIKE

Spektori A.T-së

Ing. Gentiana Kërri	Lic. T.1191
Ing. Eijor Mihal	Lic.

PROJEKTI:
Rivitalizim urban i rrotondës te kryqëzimit tek "Luleve", rrotondës "1 Maji", rrotondës "Postës" dhe rrotondës tek "Bashkia"
Bashkia Elbasan

EMERTIMI I FLETËS:
Planvendosja e propozuar rrethrotulimi të "Bashkia"

SHALLA	DATA	VIZATIM	KONTROLLIM
1:500		Sektori Projektimi	Sektori Përkrahës
		FLETA NR:	RISHIRUVI

18177.00
Trafikndarësi ekzistues do të mbyllet në të gjithë gjatësinë, deri te kryqëzimi pranë ALPHA bank

2721.00
1240.24
1653.35
stol me konstruksion metalik dhe xham

1903.21

361.69
1264.84

Rivitalizim urban i rrotondës te kryqëzimit tek "Luleve", rrotondës "1 Maji", rrotondës "Postës" dhe rrotondës tek "Bashkia"

SHENIME TEKNIKE

1. KY PROJEKT ESHTË PRONË E BASHKISË ELBASAN.
2. NUK LEJOHET KOPJIMI APO RIPRODHIMI I KETIJ VIZATIMI PA AUTORIZIMIN E DRETORISË SE PROJEKTIMIT DHE SHERBIMEVE INXHINIERIKE NE BASHKINË ELBASAN.
3. TE RESPEKTOHEN DIMENSIONET E SHIKRUARA NE VIZATIM.
4. PER CDO PAQARTESI APO MOSPËRPUTHJE TE PROJEKTIT ME SITUATËN NE TERREN TE MERRËT KONTAKT ME PROJEKTUESIN.
5. NUK LEJOHET ASNJE NDRYSHIM I PROJEKTIT PA MIRATIMIN SPECIFIK TE D.A.P.T.- se.
6. PER PERCAKTIMIN E NGJYRAVE, MATERIALEVE APO MALLRAVE QË DO TE PERDOREN NE KETË PROJEKT DUHET TE MERRËT FILLIMISH TE MERRËT MIRATIMIN I PROJEKTUESIT DHE SUPERVIZORIT.

ADRESA:
ELBASAN

Shenim: Nuk do te kryhen punimet pa pranine e projektuesit ne piketimin e objektit.

PËRSHIRIMI	NSA	DATA
FAZA E PROJEKTIT : PROJEKTI ZBATIMIT		



BASHKIA ELBASAN
Rruga "Camat Stafa"
Lagja "Bing 17 Sulmueso"
+35564400152
email: bashkia@elbasan.gov.al
web: www.elbasan.gov.al

INVESTITOR : BASHKIA ELBASAN

DREJTORIA : AZHORNIMIT DHE PROJEKTIMIT TOPOGRAFIK

Drejtor
ark. Marvis Avllazagaj

Spektori Azhornimit Topografik

Pergjegjesi
Ing. Gentiana Kerri lic. T. 1191

MATJET TOPOGRAFIKE
Spektori Azhornimit Topografik

Ing. Elmor Mihali

Rivitalizim urban i rrotondës te kryqëzimit tek "Luleve", rrotondës "1 Maji", rrotondës "Postës" dhe rrotondës tek "Bashkia"

Bashkise Elbasan

EMERTIMI I FLETËS:
Plani i rievimit rrethorrdimit te "1 MAJI"

SHKALLA: 1:200	DATA: tetor 2022	VIZATOLI: Spektori Projektimit	KONTROLLORI: Spektori Projektimit
PROJEKTI NR:		FLETA NR: 17	

Rivitalizim urban i rrotondës te kryqëzimit tek "Luleve", rrotondës "1 Maji", rrotondës "Postës" dhe rrotondës tek "Bashkia"

SHËNIME TEKNIKE

1. KY PROJEKT ËSHTË PRONË E BASHKISË ELBASAN.
2. NUK LEJOHET KOPJIMI APO RIPRODHIMI I KËTJ VIZATIMI PA AUTORIZIMIN E DRETORISË SË PROJEKTIMIT DHE SHËRBIMEVE INXHINIERIKE NË BASHKINË ELBASAN.
3. TË RESPEKTOHEN DIMENSIONET E SHKRUARUA NË VIZATIM.
4. PËR ÇDO PAQARTËSI APO MOSPËRPTHJE TË PROJEKTIT ME SITUATËN NË TERREN TË MERRET KONTAKT ME PROJEKTUESIN
5. NUK LEJOHET ASNJË NDRYSHIM I PROJEKTIT PA MIRATIMIN SPECIFIK TË D.P.SH.I-së.
6. PËR PERCAKTIMIN E NGJYRAVE, MATERIALEVE APO MALLRAVE QË DO TË PËRDOREN NË KËTË PROJEKT DUHET TË MERRET FILLIMISH TË MERRET MIRATIMI I PROJEKTUESIT DHE SUPERVIZORIT.

ADRESA:
Elbasan

PËRSHKRIMI: _____ NR. _____ DATA _____

FAZA E PROJEKTIT:
PROJEKTI ZBATIMIT (ARKITEKTONIK)



BASHKIA ELBASAN
Rruga "Oemal Stafa"
Lagja "Brig 17 Shtimose"
+35554400152
email: bashkia@elbasan.gov.al
web: www.elbasan.gov.al

INVESTITOR: **BASHKIA ELBASAN**

DREJTORIA:
DREJTORIA PROJEKTIMIT DHE AZHORNIMIT TOPOGRAFIK

Drejtor
Ark/Marvis Avllazagaj

Përgjegjës
Ing/Arian Baku

PROJEKTUES:	
Ark. Marvis Avllazagaj	Lic. A.0900/2
Ing. Arian Baku	Lic. K.1800/2
Ing. Teuta Tepelena	Lic.
Ing. Amarildo Ahmeti	Lic.
Ing. Bledian Hysa	Lic. E.1332/1

MATJET TOPOGRAFIKE:
Sektori A.T-së

Ing. Gentiana Këri	Lic. T.1191
Ing. Eljor Mihali	Lic.

PROJEKTI:
Rivitalizim urban i rrotondës te kryqëzimit tek "Luleve", rrotondës "1 Maji", rrotondës "Postës" dhe rrotondës tek "Bashkia"
Bashkia Elbasan

EMERTIMI I FLETËS:

Planvendosja e gjendjes ekzistuese e trotinotullimit te "1 Maji"

SKALA: 1:500

PROJEKTI NR. _____ FLETA NR. _____

DATE: _____ VIZATIM: _____ KONTROLLIM: _____

PROJEKTI NR. _____ FLETA NR. _____



Rivitalizim urban i rrotondës te kryqëzimit tek "Luleve", rrotondës "1 Maji", rrotondës "Postës" dhe rrotondës tek "Bashkia"

SHËNIME TEKNIKE

1. KY PROJEKT ËSHTË PRONË E BASHKISË ELBASAN.
2. NUK LEJOHET KOPJIMI APO RIPRODHIMI I KËTJ VIZATIMI PA AUTORIZIMIN E DRETORISË SË PROJEKTIMIT DHE SHËRBIMEVE INXHINIERIKE NË BASHKINË ELBASAN.
3. TË RESPEKTOHEN DIMENSIONET E SHIKRUARA NË VIZATIM.
4. PËR ÇDO PAQARTËSI APO MOSPËRPTHJE TË PROJEKTIT ME SITUATËN NË TERREN TË MERRET KONTAKT ME PROJEKTUESIN
5. NUK LEJOHET ASNJË NDRYSHIM I PROJEKTIT PA MIRATIMIN SPECIFIK TË D.P.SH.J -së.
6. PËR PËRCAKTIMIN E NGJYRAVE, MATERIALEVE APO MALLRAVE QË DO TË PËRDOREN NË KËTË PROJEKT DUHET TË MERRET FILLIMISH TË MERRET MIRATIMI I PROJEKTUESIT DHE SUPERVIZORIT.

ADRESA:
Elbasan

PËRSHIRIMI: HG+ DATA:

FAZA E PROJEKTIT
PROJEKTI ZBATIMIT (ARKITEKTONIK)



BASHKIA ELBASAN
Rruga "D'Amal Stafa"
Lagja "Brig 17 Sulltrese"
+35554400152
email: bashkia@elbasan.gov.al
web: www.elbasan.gov.al

INVESTITOR: **BASHKIA ELBASAN**

DREJTORIA:
DREJTORIA PROJEKTIMIT DHE AZHORJIMIT TOPOGRAFIK

Drejtor
Ark/Marvis Avllazagaj

Përgjegjës
Ing/Arian Baku

PROJEKTUES:	
Ark. Marvis Avllazagaj	Lic. A.0900/2
Ing. Arian Baku	Lic. K.1800/2
Ing. Feuta Tepeleni	Lic.
Ing. Amerildo Ahmeti	Lic.
Ing. Bledian Hysa	Lic. E.1332/1

MATJET TOPOGRAFIKE:
Sektori A.T-së

Ing. Gentiana Kërr	Lic. T.1191
Ing. Eljor Mihal	Lic.

PROJEKTI
Rivitalizim urban i rrotondës te kryqëzimit tek "Luleve", rrotondës "1 Maji", rrotondës "Postës" dhe rrotondës tek "Bashkia"
Bashkia Elbasan

EMERTIMI I FLETËS:
Planvendosja e propozuar plane rrethorçulim te "1 Maji"

SHKALLA A3	DATA	VIZETES	MAPTIFIKUESI
1:500		Bashkia Elbasan	Engjet Topografik
PROJEKTI NR	FLETA NR	RRETHORÇULIM	
	A3 / A 23		

trafikndaresi ekzistues L12186.00

peme e re qe do te mbillet

peme e re qe do te mbillet

Rivitalizim urban i rrotondës te kryqëzimit tek "Luleve", rrotondës "1 Maji", rrotondës "Postës" dhe rrotondës tek "Bashkia"

SHËNIME TEKNIKE

1. KY PROJEKT ËSHTË PRONË E BASHKISË ELBASAN.
2. NUK LEJOHET KOPJIMI APO RIPRODHIMI I KËTJË VIZATIMI PA AUTORIZIMIN E DRETORISË SË PROJEKTIMIT DHE SHËRBIMEVE INZHINIERIKE NË BASHKINË ELBASAN.
3. TË RESPEKTOHEN DIMENSIONET E SHKRUAARA NË VIZATIM.
4. PËR ÇDO PAQARTËSI APO MOSPËRPTHJE TË PROJEKTIT ME SITUATËN NË TERREN TË MERRRET KONTAKT ME PROJEKTUESIN
5. NUK LEJOHET ASNJË NDRYSHIM I PROJEKTIT PA MIRATIMIN SPECIFIK TË D.P.SH.I -së.
6. PËR PERCAKTIMIN E NGJYRAVE, MATERIALEVE APO MALLRAVE QË DO TË PËRDOREN NË KËTË PROJEKT DUHET TË MERRRET FILLIMISH TË MERRRET MIRATIM I PROJEKTUESIT DHE SUPERVIZORIT.

ADRESA:
Elbasan

PËRSHKRIMI: _____ NGA _____ DATA _____

FAZA E PROJEKTIT:
PROJEKTI ZBATIMIT (ARKITEKTONIK)



BASHKIA ELBASAN
Rruga "Oemal Stata"
Lagja "Brig 17 Sultmuesë"
+35554400152
email: bashkia@elbasan.gov.al
web: www.elbasan.gov.al

INVESTITOR:
BASHKIA ELBASAN

DREJTORIA:
DREJTORIA PROJEKTIMIT DHE AZHORNIMIT TOPOGRAFIK

Drejtör
Ark/Marvis Avllazagaj

Përgjegjës
Ing/Arian Baku

PROJEKTUES:	
Ark. Marvis Avllazagaj	Lic. A.0900/2
Ing. Arian Baku	Lic. K.1800/2
Ing. Teuta Tepelenë	Lic.
Ing. Amarildo Ahmeti	Lic.
Ing. Bledian Hysa	Lic. E.1332/1

MATJET TOPOGRAFIKE:

Sektor i A.T-së

Ing. Gentiana Kërrri	Lic. T.1191
Ing. Ejor Mihal	Lic.

PROJEKTI:
Rivitalizim urban i rrotondës te kryqëzimit tek "Luleve", rrotondës "1 Maji", rrotondës "Postës" dhe rrotondës tek "Bashkia"

Bashkia Elbasan

EM/ERTIM/SHËNIMET:

Projekti është bërë sipas planvendosjes së propozuar

Skala: 1:300

13/07/2019

13/07/2019

Rrotondo ekzistuese do të priset, dhe rrotondoja e re do të ndërtohet me aks të zhvendosur

Shënime:

 Trotuar, trafikndarës rrethrotullimi ekzistues që prishen për ndërtimin e rrethrotullimit të ri

Rivitalizim urban i rrotondës te kryqëzimit tek "Luleve", rrotondës "1 Maji", rrotondës "Postës" dhe rrotondës tek "Bashkia"

SHËNIME TEKNIKE

1. KY PROJEKT ËSHTË PRONË E BASHKISË ELBASAN.
2. NUK LEJOHET KOPJIMI APO RIPRODHIMI I KËTJ VIZATIMI PA AUTORIZIMIN E DRETORISË SË PROJEKTIMIT DHE SHËRBIMEVE INXHINIERIKE NË BASHKINË ELBASAN.
3. TË RESPEKTOHEN DIMENSIONET E SHKRUARA NË VIZATIM.
4. PËR ÇDO PAQARTËSI APO MOSPËRPTHJE TË PROJEKTIT ME SITUATËN NË TERREN TË MERRET KONTAKT ME PROJEKTUESIN
5. NUK LEJOHET ASNJË NDRYSHIM I PROJEKTIT PA MIRATIMIN SPECIFIK TË D.P.SH.I -së.
6. PËR PERCAKTIMIN E NGJYRAVE, MATERIALEVE APO MALLRAVE QË DO TË PËRDOREN NË KËTË PROJEKT DUHET TË MERRET FILLIMISH TË MERRET MIRATIMI I PROJEKTUESIT DHE SUPERVIZORIT.

ADRESA:
Elbasan

PËRSHKRIMI: NO: DATA:

FAZA E PROJEKTIT:
PROJEKTI ZBATIMIT (ARKITEKTONIK)



BASHKIA ELBASAN
Rruga "Dëshmorët" 17
Lagja "Brig 17 Sullmuese"
+35554400152
email: bashkia@elbasan.gov.al
web: www.elbasan.gov.al

INVESTITOR: BASHKIA ELBASAN

DREJTORIA:
DREJTORIA PROJEKTIMIT DHE AZHORNIMIT TOPOGRAFIK

Drejtor
Ark/Marvis Avllazaga

Përgjegjës
Ing/Arian Baku

PROJEKTUES:
Ark. Marvis Avllazaga Lic. A.0900/2
Ing. Arian Baku Lic. K.1800/2
Ing. Teuta Tepelena Lic.
Ing. Amarildo Ahmeti Lic.
Ing. Bledian Hysa Lic. E.1332/1

MATJET TOPOGRAFIKE

Sektori A.T-së

Ing. Gentiana Kërrri Lic. T.1191
Ing. Eljor Mihalj Lic.

PROJEKTI:
Rivitalizim urban i rrotondës te kryqëzimit tek "Luleve", rrotondës "1 Maji", rrotondës "Postës" dhe rrotondës tek "Bashkia"
Bashkia Elbasan

EMËRTIMI I FLETËS:
Planvendosja e propozuar rrethrotullimi te "1 Maji"

SHKALLA: AS	DATA:	VIZATOI:	SPYTRITROKJET:
1:500		Sesoni Projektimi	Elmasi Projektimi
PROJEKTI HR:	FLETA HR:		RISHIKIMI:

kunetë 40 cm

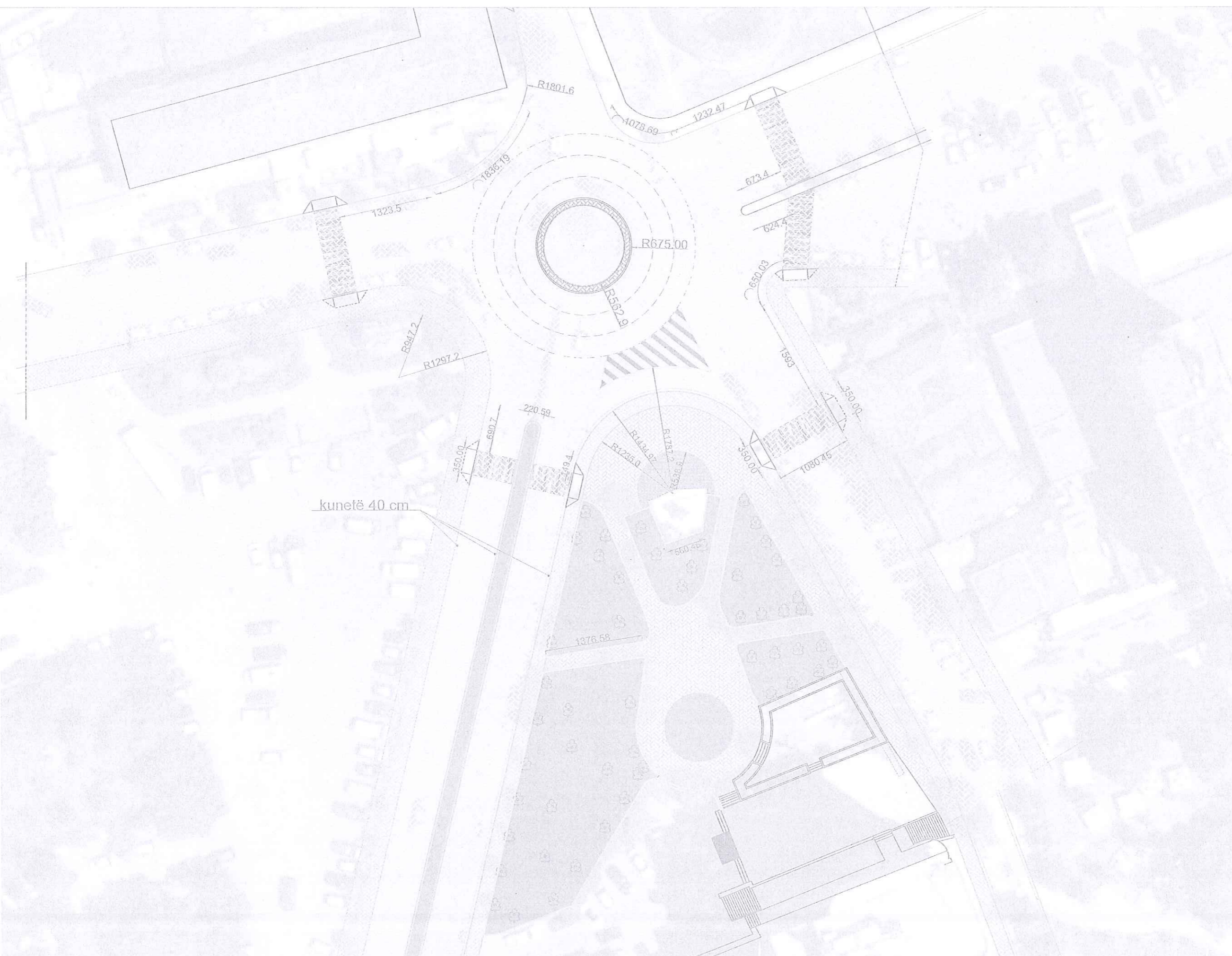

Rivitalizim urban i rrotondës te kryqëzimit tek "Luleve", rrotondës "1 Maji", rrotondës "Postës" dhe rrotondës tek "Bashkia"

SHËNIME TEKNIKE

1. KY PROJEKT ËSHTË PRONË E BASHKISË ELBASAN.
2. NUK LEJOHET KOPJIMI APO RIPRODHIMI I KËTJË VIZATIMI PA AUTORIZIMIN E DRETORISË SË PROJEKTIMIT DHE SHËRBIMEVE INXHINIERIKE NË BASHKINË ELBASAN.
3. TË RESPEKTOHEN DIMENSIONET E SHIKRUARA NË VIZATIM.
4. PËR ÇDO PAQARTËSI APO MOSPËRPTHJE TË PROJEKTIT ME SITUATËN NË TERREN TË MERRET KONTAKT ME PROJEKTUESIN
5. NUK LEJOHET ASNJË NDRYSHIM I PROJEKTIT PA MIRATIMIN SPECIFIK TË D.P.SHI -së.
6. PËR PËRCAKTIMIN E NGJYRAVE, MATERIALEVE APO MALLRAVE QË DO TË PËRDOREN NË KËTË PROJEKT DUHET TË MERRET FILLIMISH TË MERRET MIRATIMI I PROJEKTUESIT DHE SUPERVIZORIT.

ADRESA:

Elbasan

PËRSHKRIMI: _____ NGA: _____ DATA: _____

FAZA E PROJEKTIT:
PROJEKTI ZBATIMIT (ARKITEKTONIK)

 **BASHKIA ELBASAN**
Rruga "Oemal Stafa"
Lagja "Bng 17 Sulmuese"
+35554400152
email: bashkia@elbasan.gov.al
web: www.elbasan.gov.al

INVESTITOR: **BASHKIA ELBASAN**

DREJTORIA:
DREJTORIA PROJEKTIMIT DHE AZHURNIMIT TOPOGRAFIK

Drejtor
Ark/Marvis Avllazagai

Përgjegjës
Ing/Arian Baku

PROJEKTUES:

Ark. Marvis Avllazagai	Lic. A.0900/2
Ing. Arian Baku	Lic. K.1800/2
Ing. Teuta Tepelena	Lic.
Ing. Amarildo Ahmeti	Lic.
Ing. Bledian Hysa	Lic. E.1332/1

MATJET TOPOGRAFIKE:

Sektori A.T-së

Ing. Gentiana Kërrri	Lic. T.1191
Ing. Eljor Mihal	Lic.

PROJEKTI:
Rivitalizim urban i rrotondës te kryqëzimit tek "Luleve", rrotondës "1 Maji", rrotondës "Postës" dhe rrotondës tek "Bashkia"
Bashkia Elbasan

EMËRTIMI I FLETËS:
Planimetri e hartuar e propozuar rrethrotullimi të "1 Maji"

VIZATUESI:	DATA:	MBAJTËSI:	KONTROLLUESI:
ELBASAN	ELBASAN	ELBASAN	ELBASAN

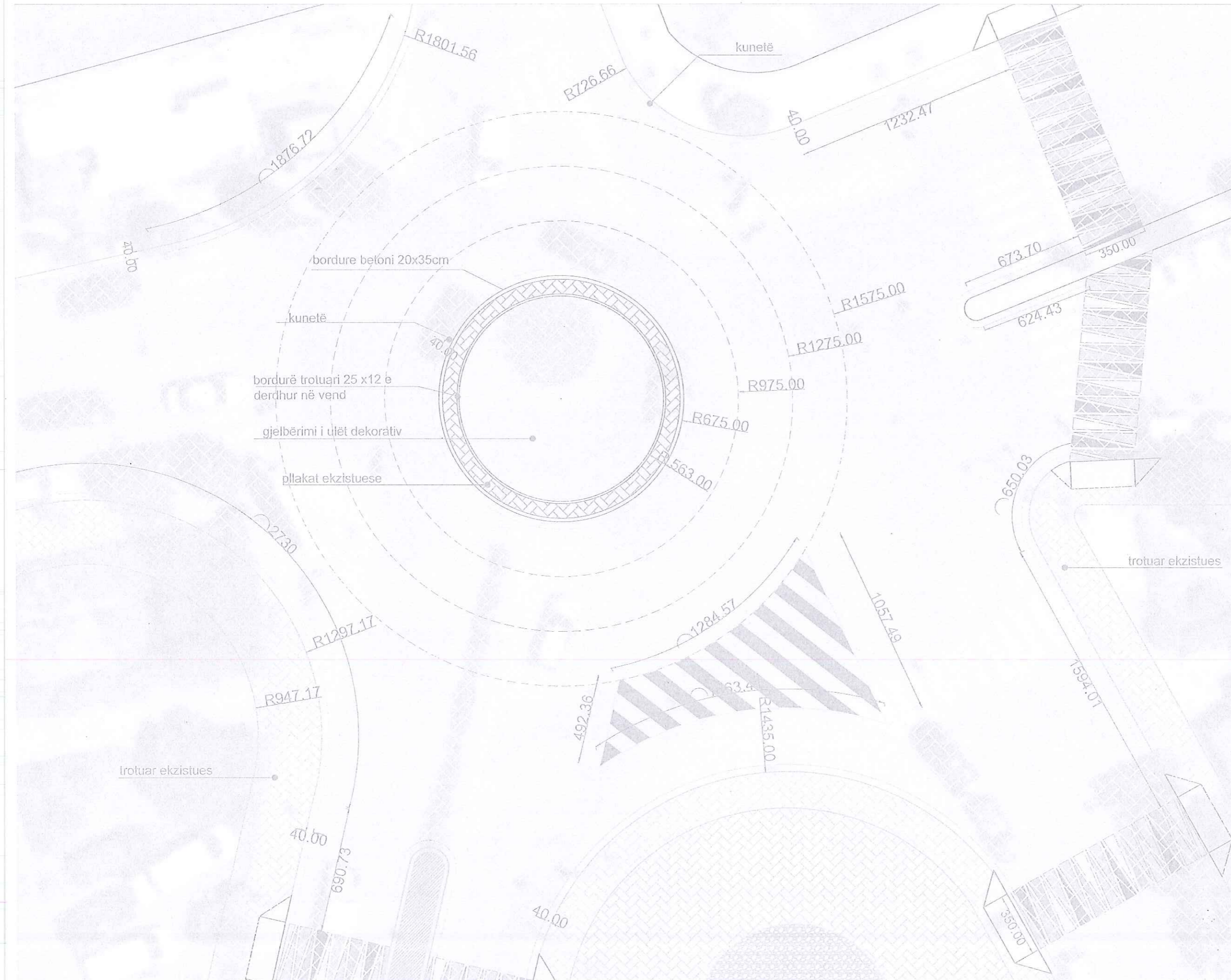

Rivitalizim urban i rrotondës te kryqëzimit tek "Luleve", rrotondës "1 Maji", rrotondës "Postës" dhe rrotondës tek "Bashkia"

PLANI I PROPOZUAR I RROTONDOS TE "1 MAJI"

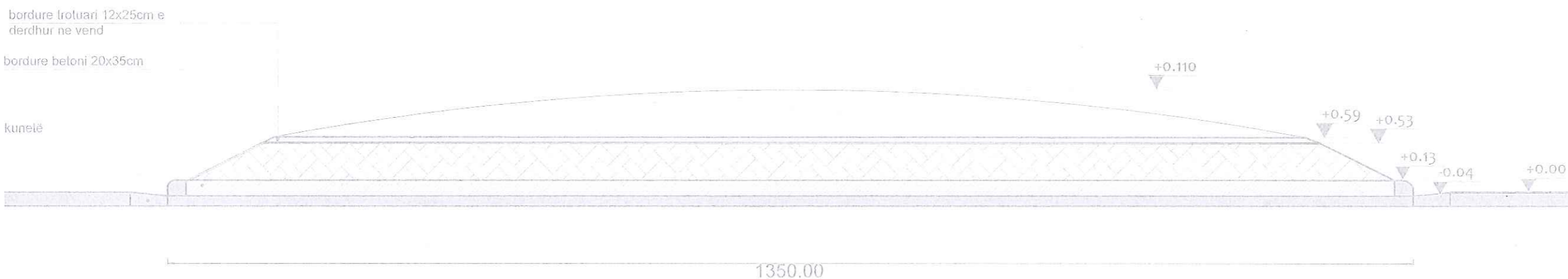

SHËNIME TEKNIKE

1. KY PROJEKT ËSHTË PRONË E BASHKISË ELBASAN.
2. NUK LEJOHET KOPJIMI APO RIPRODHIMI I KËTIJ VIZATIMI PA AUTORIZIMIN E DRETORISË SË PROJEKTIMIT DHE SHËRBIMEVE INXHINIERIKE NË BASHKINË ELBASAN.
3. TË RESPEKTOHEN DIMENSIONET E SHKRUARA NË VIZATIM.
4. PËR ÇDO PAQARTËSI APO MOSPËRPUTHJE TË PROJEKTIT ME SITUATËN NË TERREN TË MERRET KONTAKT ME PROJEKTUESIN
5. NUK LEJOHET ASNJË NDRYSHIM I PROJEKTIT PA MIRATIMIN SPECIFIK TË D.P.SH.I -së.
6. PËR PERCAKTIMIN E NGJYRAVE, MATERIALEVE APO MALLRAVE QË DO TË PËRDOREN NË KËTË PROJEKT DUHET TË MERRET FILLIMISH TË MERRET MIRATIMI I PROJEKTUESIT DHE SUPERVIZORIT.

ADRESA:
Elbasan

FËRSHIRIMI: NGA DATA
FAZA E PROJEKTIT:
PROJEKTI ZBATIMIT (ARKITEKTONIK)

BASHKIA ELBASAN
Rruga "Dëshmor Stafa"
Lagja "Briq 17 Sullmuese"
+35554400152
email bashkia@elbasan.gov.al
web www.elbasan.gov.al

INVESTITOR:
BASHKIA ELBASAN

DREJTORIA:
DREJTORIA PROJEKTIMIT DHE AZHORNIMIT TOPOGRAFIK

Drejtor
Ark/Marvis Avllazagaj

Përgjegjës
Ing/Arian Baku

PROJEKTUES:
Ark. Marvis Avllazagaj Lic. A.0900/2
Ing. Arian Baku Lic. K.1800/2
Ing. Tërita Tëpelena Lic.
Ing. Amanildo Ahmeti Lic.
Ing. Bledian Hysa Lic. E.1332/1

MATJET TOPOGRAFIKE:
Sektori A.T-së
Ing. Gentiana Kerri Lic. T.1191
Ing. Eljor Mihalj Lic.

PROJEKTI:
Rivitalizim urban i rrotondës te kryqëzimit tek "Luleve", rrotondës "1 Maji", rrotondës "Postës" dhe rrotondës tek "Bashkia"
Bashkia Elbasan

EMERTIMI I FLETES:
Përja e propozuar retrorefullimi te "1 Maji"

SHALLI: 1:50
PROJEKTORI: FLETA NR:
Mbledhje: 03 / A / 24

Rivitalizim urban i rrotondës te kryqëzimit tek "Luleve", rrotondës "1 Maji", rrotondës "Postës" dhe rrotondës tek "Bashkia"

PLANI I EKZISTUES I SHATERVANIT TE LULISHTJA "1 MAJI"



PLANI I PROPOZUAR I SHATERVANIT TE LULISHTJA "1 MAJI"

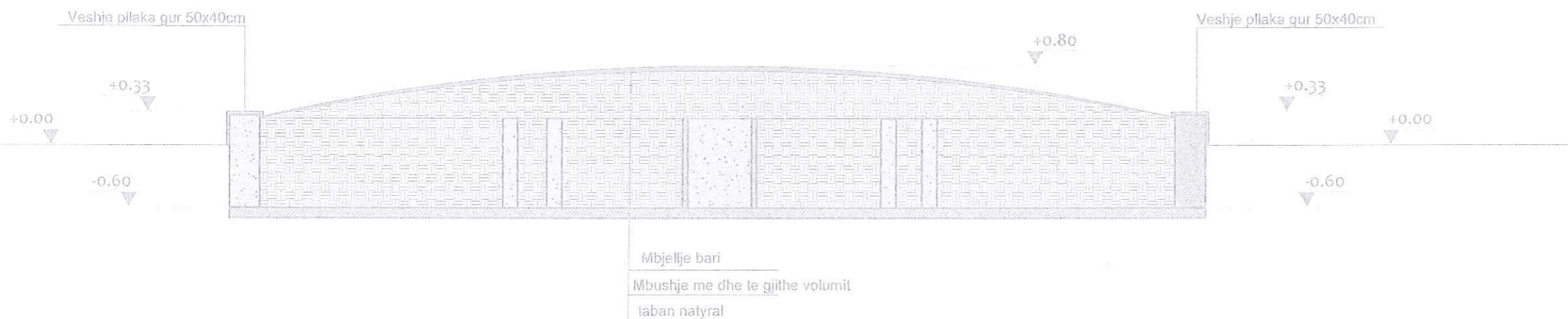

SHËNIME TEKNIKE

1. KY PROJEKT ËSHTË PRONË E BASHKISË ELBASAN.
2. NUK LEJOHET KOPJIMI APO RIPRODHIMI I KËTIJ VIZATIMI PA AUTORIZIMIN E DRETORISË SË PROJEKTIMIT DHE SHËRBIMEVE INZHINIERIKE NË BASHKINË ELBASAN.
3. TË RESPEKTOHEN DIMENSIONET E SHIKRUARA NË VIZATIM.
4. PËR ÇDO PAQARTËSI APO MOSPËRPUTHJE TË PROJEKTIT ME SITUATËN NË TERREN TË MERRET KONTAKT ME PROJEKTUESIN
5. NUK LEJOHET ASNJË NDRYSHIM I PROJEKTIT PA MIRATIMIN SPECIFIK TË D.P.SH.I -së.
6. PËR PERCAKTIMIN E NGJYRAVE, MATERIALEVE APO MALLRAVE QË DO TË PËRDOREN NË KËTË PROJEKT DUHET TË MERRET FILLIMISH TË MERRET MIRATIMI I PROJEKTUESIT DHE SUPERVIZORIT.

ADRESA:
Elbasan

PËRSHKRIM: USA DATA
FAZA E PROJEKTIT:
PROJEKTI ZBATIMIT (ARKITEKTONIK)

BASHKIA ELBASAN
Rruga "Qemal Stafa"
Lagja "Breg 17 Sultmuese"
+35554400152
email: bashkia@elbasan.gov.al
web: www.elbasan.gov.al

INVESTITOR: BASHKIA ELBASAN

DREJTORIA:
DREJTORIA PROJEKTIMIT DHE AZHORNIMIT TOPOGRAFIK
Drejtor
Ark/Marvis Avllazagaj
Përgjegjës
Ing/Arian Baku

PROJEKTUES:
Ark. Marvis Avllazagaj Lic. A.0900/2
Ing. Arian Baku Lic. K.1800/2
Ing. Teuta Tepelena Lic.
Ing. Amarildo Ahmeti Lic.
Ing. Bledian Hysa Lic. E.1332/1

MATJET TOPOGRAFIKE:
Sektori A.T-së
Ing. Gentiana Kërril Lic. T.1191
Ing. Eljor Minati Lic.

PROJEKTI:
Rivitalizim urban i rrotondës te kryqëzimit tek "Luleve", rrotondës "1 Maji", rrotondës "Postës" dhe rrotondës tek "Bashkia"
Bashkia Elbasan

EMËRTIMI I FLETËS:
Prerja e propozimit shatervanit te lulishtes prane rrotondës "1 Maji"
FLETA NR. 13 / A 25

Rivitalizim urban i rrotondës te kryqëzimit tek "Luleve", rrotondës "1 Maji", rrotondës "Postës" dhe rrotondës tek "Bashkia"

Detaji i shtresave të rrugës rrotondo te Bashkia



- Shtresë asfaltobeton t=4 cm
- Shtresë binder t=6 cm
- Shtresë stabilizant t=10 cm
- Shtrese cakulli mbeturine kave t=15 cm
- Shtrese cakulli makadam t=15 cm
- Tabani natyral

Detaji i shtresave të rrethrrrotullimi te "1 MAJI"

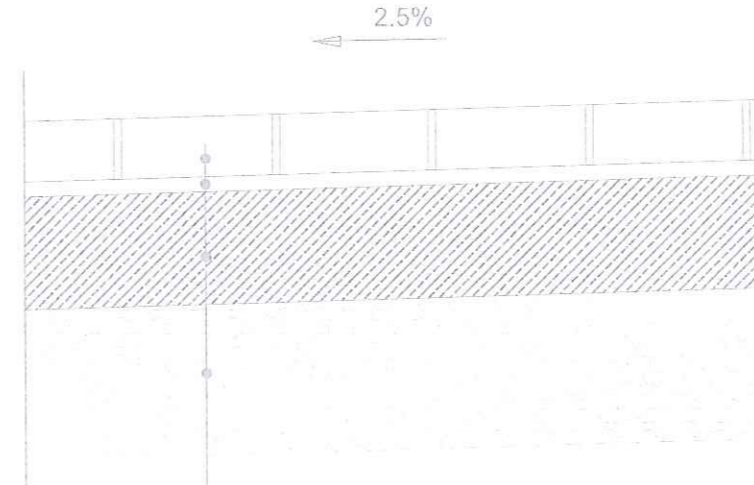

- Shtresë me tulla rate t=8 cm
- Shtresë rëre t=2 cm
- Shtresë betoni C20/25 t=15 cm
- Shtresë zhavorri t=20 cm
- Tabani natyral

Shtresat e rrugës

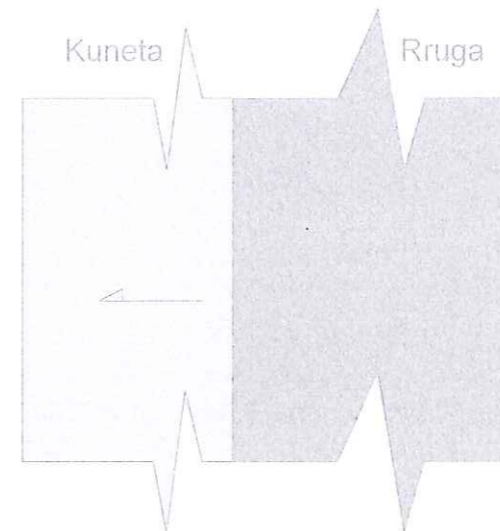
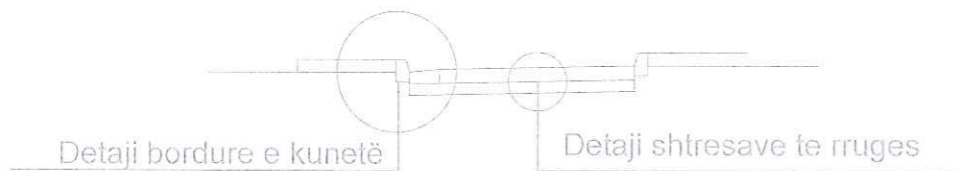

SHENIME TEKNIKE			
1. KY PROJEKT ËSHTË PRONË E BASHKISË ELBASAN.			
2. NUK LEJOHET KOPJIMI APO RIPRODHIMI I KËTJË VIZATIMI PA AUTORIZIMIN E DRETORISË SË PROJEKTIMIT DHE SHËRBIMEVE INXHINIERIKE NË BASHKINË ELBASAN.			
3. TË RESPEKTOHEN DIMENSIONET E SHKRUARA NË VIZATIM.			
4. PËR ÇDO PAQARTËSI APO MËSPËRPUTHJE TË PROJEKTIT ME SITUATËN NË TERREN TË MERRET KONTAKT ME PROJEKTUESIN			
5. NUK LEJOHET ASNJË NDRYSHIM I PROJEKTIT PA MIRATIMIN SPECIFIK TË D.P.SH.I -së.			
6. PËR PËRCAKTIMIN E NGJYRAVE, MATERIALEVE APO MALLRAVE QË DO TË PËRDOREN NË KËTË PROJEKT DUHET TË MERRET FILLIMISH TË MERRET MIRATIMI I PROJEKTUESIT DHE SUPERVIZORIT.			
ADRESA: Elbasan			
PËRSHKRIMI		NGA	DATA
FAZA E PROJEKTIT: PROJEKTI ZBATIMIT (ARKITEKTONIK)			
BASHKIA ELBASAN Rruga "Dëshmorët" / Lagja "Bregu i 17 Shkurtit" +35554400152 email: bashkia@elbasan.gov.al web: www.elbasan.gov.al			
INVESTITORI: BASHKIA ELBASAN			
DREJTORIA:			
DREJTORIA PROJEKTIMIT DHE AZHORIMIT TOPOGRAFIK			
Drejtor Ark/Marvis Avllazaga			
Përgjegjës Ing/Arian Baku			
PROJEKTUES:			
Ark. Marvis Avllazaga	Lic. A.0900/2		
Ing. Arian Baku	Lic. K.1800/2		
Ing. Teuta Tepelena	Lic.		
Ing. Amarildo Ahmeti	Lic.		
Ing. Bledian Hysa	Lic. E.1332/1		
MATJET TOPOGRAFIKE			
Sektori A.T-së			
Ing. Gentiana Kërra	Lic. T.1191		
Ing. Eljor Mihal	Lic.		
PROJEKTI: Rivitalizim urban i rrotondës te kryqëzimit tek "Luleve", rrotondës "1 Maji", rrotondës "Postës" dhe rrotondës tek "Bashkia"			
Bashkia Elbasan			
EMERTIMI I FLETËS:			
DETAJE TEKNIKE			
SHKRUAR NË:	DATA:	NGA:	DATA:
1:100			
FLETA NR.	FLETA NR.	FLETA NR.	FLETA NR.

Rivitalizim urban i rrotondës te kryqëzimit tek "Luleve", rrotondës "1 Maji", rrotondës "Postës" dhe rrotondës tek "Bashkia"

Detaji i trafikndaresit

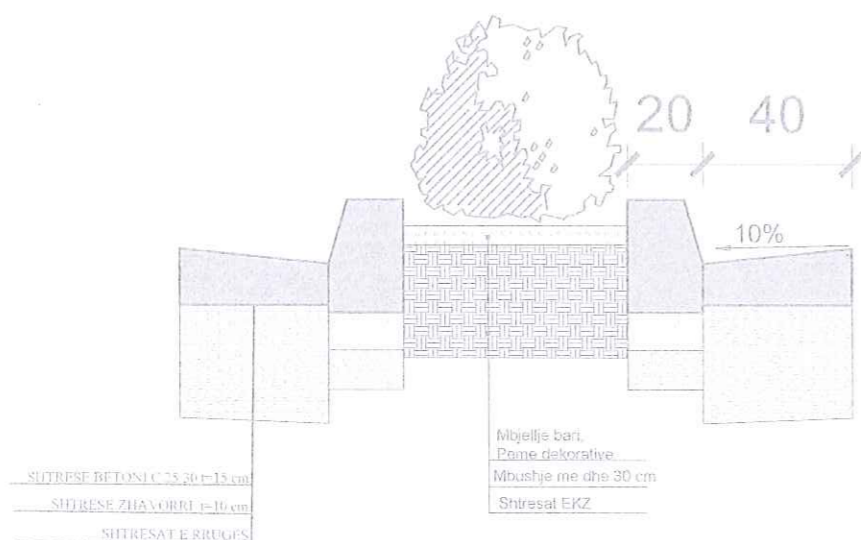

Detaji i bordurës të parapërgatitur dhe kunetës

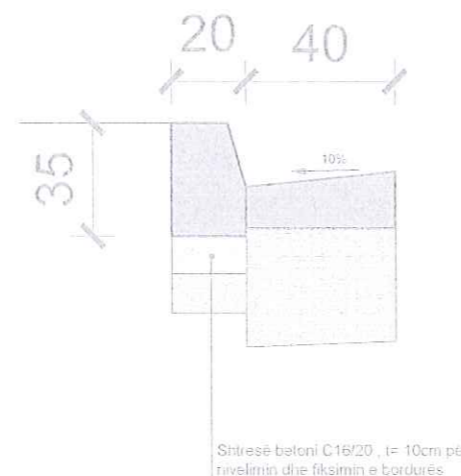

Pandus

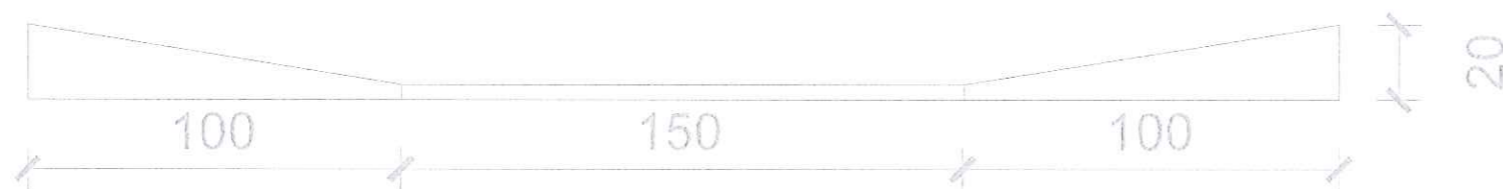

SHËNIME TEKNIKE

1. KY PROJEKT ËSHTË PRONË E BASHKISË ELBASAN.
2. NUK LEJOHET KOPJIMI APO RIPRODHIMI I KËTIJ VIZATIMI PA AUTORIZIMIN E DRETORISË SË PROJEKTIMIT DHE SHËRBIMEVE INXHINIERIKE NË BASHKINË ELBASAN.
3. TË RESPEKTOHEN DIMENSIONET E SHKRUARAT NË VIZATIM.
4. PËR ÇDO PAQARTËSI APO MËSPËRPUTHJE TË PROJEKTIT ME SITUATËN NË TERREN TË MERRET KONTAKT ME PROJEKTUESIN
5. NUK LEJOHET ASNJË NDRYSHIM I PROJEKTIT PA MIRATIMIN SPECIFIK TË D.P.SH.I -së.
6. PËR PERCAKTIMIN E NGJYRAVE, MATERIALEVE APO MALLRAVE QË DO TË PËRDOREN NË KËTË PROJEKT DUHET TË MERRET FILLIMISH TË MERRET MIRATIMI I PROJEKTUESIT DHE SUPERVIZORIT.

ADRESA:
Elbasan

PËRSHKRIMI: ICA DATA:
FAZA E PROJEKTIT:
PROJEKTI ZBATIMIT (ARKITEKTONIK)



BASHKIA ELBASAN
Rruga "Dëshmorët e Stafa"
Lagja "Brig 17 Shtetëse"
+35554400152
email: bashkia@elbasan.gov.al
web: www.elbasan.gov.al

INVESTITOR:
BASHKIA ELBASAN

DREJTORIA:
DREJTORIA PROJEKTIMIT DHE AZHORIMIT TOPOGRAFIK

Drejtor
Ark/Marvis Avllazagaj

Përgjegjës
Ing/Arian Baku

PROJEKTUES:
Ark. Marvis Avllazagaj Lic. A.0900/2
Ing. Arian Baku Lic. K.1800/2
Ing. Teuta Tepelena Lic.
Ing. Amarildo Ahmeti Lic.
Ing. Bledian Hysa Lic. E.1332/1

MATJET TOPOGRAFIKE:
Sektori A.T-së

Ing. Gentiana Kërra Lic. T.1191
Ing. Eljor Mihalj Lic.

PROJEKTI:
Rivitalizim urban i rrotondës te kryqëzimit tek "Luleve", rrotondës "1 Maji", rrotondës "Postës" dhe rrotondës tek "Bashkia"
Bashkia Elbasan

EMERTIMI I FLETËS:
DETAJE TEKNIKE

SONJATI	DATE	VIZATO	PROJEKTUES

Rivitalizim urban i rrotondës te kryqëzimit tek "Luleve", rrotondës "1 Maji", rrotondës "Postës" dhe rrotondës tek "Bashkia"

DETAJE TE KANGJELAVE GUARDRIL

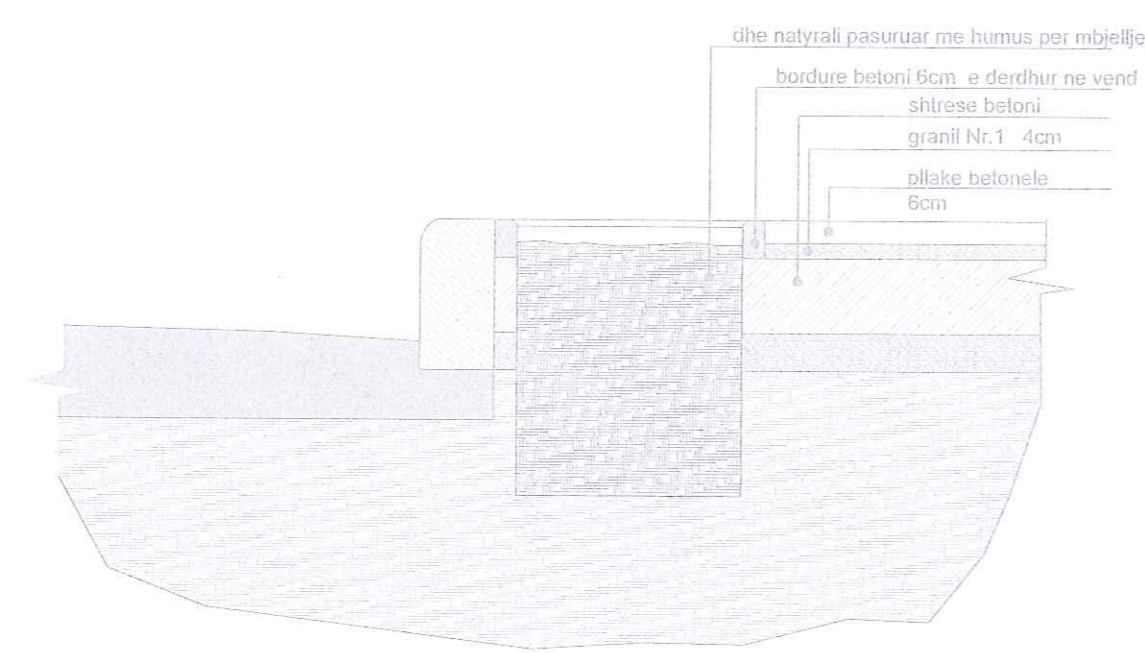
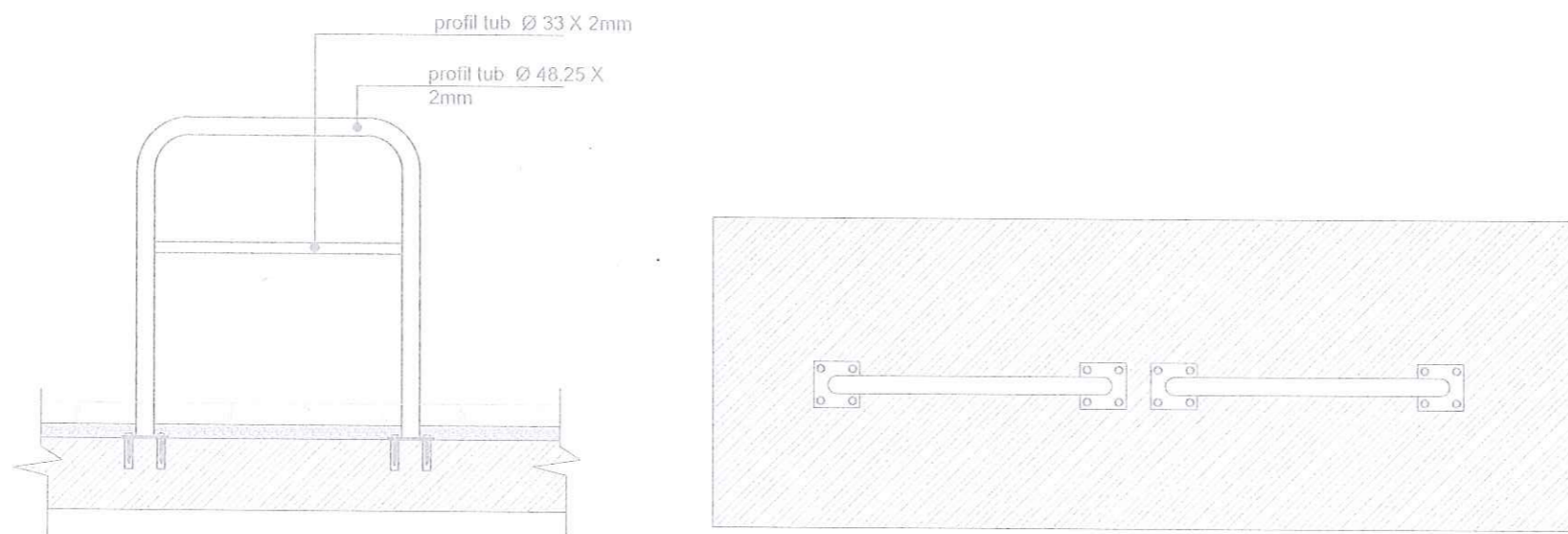

- SHËNIME TEKNIKE
1. KY PROJEKT ËSHTË PRONË E BASHKISË ELBASAN.
 2. NUK LEJOHET KOPJIMI APO RIPRODHIMI I KËTJË VIZATIMI PA AUTORIZIMIN E DRETORISË SË PROJEKTIMIT DHE SHËRBIMEVE INXHINIERIKE NË BASHKINË ELBASAN.
 3. TË RESPEKTOHEN DIMENSIONET E SHIKRUARA NË VIZATIM.
 4. PËR ÇDO PAQARTËSI APO MOSPËRPUTHJE TË PROJEKTIT ME SITUATËN NË TERREN TË MERRET KONTAKT ME PROJEKTUESIN
 5. NUK LEJOHET ASNJË NDRYSHIM I PROJEKTIT PA MIRATIMIN SPECIFIK TË D.P.SH.I -së.
 6. PËR PERCAKTIMIN E NGJYRAVE, MATERIALEVE APO MALLRAVE QË DO TË PËRDOREN NË KËTË PROJEKT DUHET TË MERRET FILLIMISH TË MERRET MIRATIMI I PROJEKTUESIT DHE SUPERVIZORIT.

ADRESA:
Elbasan

PERSHKRITJE: NGA DATA
FAZA E PROJEKTIT:
PROJEKTI ZBATIMIT (ARKITEKTONIK)

BASHKIA ELBASAN
Rruga "Gjeneral Shtet" /
Lagja "Brig 17 Shtet" /
+35554409162
email: bashkiaelbasan@elbasan.gov.al
web: www.elbasan.gov.al

INVESTITOR:
BASHKIA ELBASAN

DREJTORIA:
DREJTORIA PROJEKTIMIT DHE AZHORNIMIT TOPOGRAFIK
Drejtor
Ark/Marvis Avllazagaj

Përgjegjës
Ing/Arian Baku

PROJEKTUES	
Ark. Marvis Avllazagaj	Lic. A.0900/2
Ing. Arian Baku	Lic. K.1800/2
Ing. Teuta Tepelena	Lic.
Ing. Amarildo Ahmeti	Lic.
Ing. Bledjan Hysa	Lic. E.1332/1

MATJET TOPOGRAFIKE
Sektori A.T-së
Ing. Gentiana Kërrri Lic. T.1191
Ing. Eljor Mihalil Lic.

PROJEKTI:
Rivitalizim urban i rrotondës te kryqëzimit tek "Luleve", rrotondës "1 Maji", rrotondës "Postës" dhe rrotondës tek "Bashkia" / Bashkia Elbasan

EMERTIMI I FLETES:
DETAJE TEKNIKE

SHALLA: K3	DRTE:	VIZATIM:	KONTROLLI:
1:20		Shtet/Projektues	Shtet/Projektues
PROJEKTI/IN:	FLETA NR:		
	A3 / A 2R		

Rivitalizim urban i rrotondës te kryqëzimit tek "Luleve", rrotondës "1 Maji", rrotondës "Postës" dhe rrotondës tek "Bashkia"

SHËNIME TEKNIKE

1. KY PROJEKT ËSHTË PRONË E BASHKISË ELBASAN.
2. NUK LEJOHET KOPJIMI APO RIPRODHIMI I KËTJË VIZATIMI PA AUTORIZIMIN E DRETORISË SË PROJEKTIMIT DHE SHËRBIMEVE INXHINIERIKE NË BASHKINË ELBASAN.
3. TË RESPEKTOHEN DIMENSIONET E SHKRUARA NË VIZATIM.
4. PËR ÇDO PAQARTËSI APO MOSPËRPUTHJE TË PROJEKTIT ME SITUATËN NË TERREN TË MERRET KONTAKT ME PROJEKTUESIN
5. NUK LEJOHET ASNJË NDRYSHIM I PROJEKTIT PA MIRATIMIN SPECIFIK TË D.P.SHI -SË.
6. PËR PËRCAKTIMIN E NGJYRAVE, MATERIALEVE APO MALLRAVE QË DO TË PËRDOREN NË KËTË PROJEKT DUHET TË MERRET FILLIMISH TË MERRET MIRATIMI I PROJEKTUESIT DHE SUPERVIZORIT.

ADRESA:
Elbasan

PËRSHKRIMI: NGA: DATA:

FAZA E PROJEKTIT:
PROJEKTI ZBATIMIT (ARKITEKTONIK)



BASHKIA ELBASAN
Rruga "Demal Stafaj"
Lagja "Brig 17 Sulmuese"
+35554400152
email: bashkia@elbasan.gov.al
web: www.elbasan.gov.al

INVESTITOR: BASHKIA ELBASAN

DREJTORIA:
DREJTORIA PROJEKTIMIT DHE AZHORNIMIT TOPOGRAFIK

Drejtor
Ark/Marvis Avllazagaj

Përgjegjës
Ing/Arian Baku

PROJEKTUES:	
Ark. Marvis Avllazagaj	Lic. A.0900/2
Ing. Arian Baku	Lic. K.1800/2
Ing. Teuta Tepelena	Lic.
Ing. Amariido Ahmeti	Lic.
Ing. Bledian Hysa	Lic. E.1332/1

MATJET TOPOGRAFIKE:

Spektori A.T-së

Ing. Gentiana Kërr	Lic. T.1191
Ing. Eljor Mihal	Lic.

PROJEKTI:
Rivitalizim urban i rrotondës te kryqëzimit tek "Luleve", rrotondës "1 Maji", rrotondës "Postës" dhe rrotondës tek "Bashkia"
Bashkia Elbasan

EMERTIMI I FLETËS:
Planvenditja e propozuar rrethrotullimit te "Bashkia"

SHKALLA:	DATA:	VIZATCI:	NON-PROJEKTI
1:500			
PROJEKTI:	FLETJA NR:		RISHIKIMI

Rivitalizim urban i rrotondës te kryqëzimit tek "Luleve", rrotondës "1 Maji", rrotondës "Postës" dhe rrotondës tek "Bashkia"

DETAJE TE STOLIT TE STACIONI AUTOBUSIT

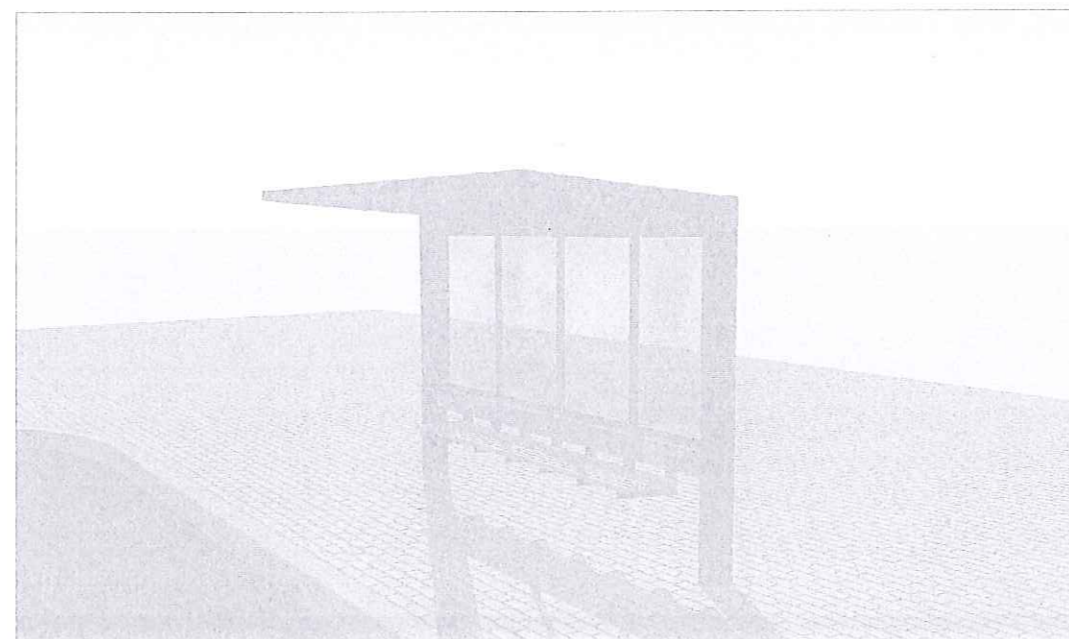
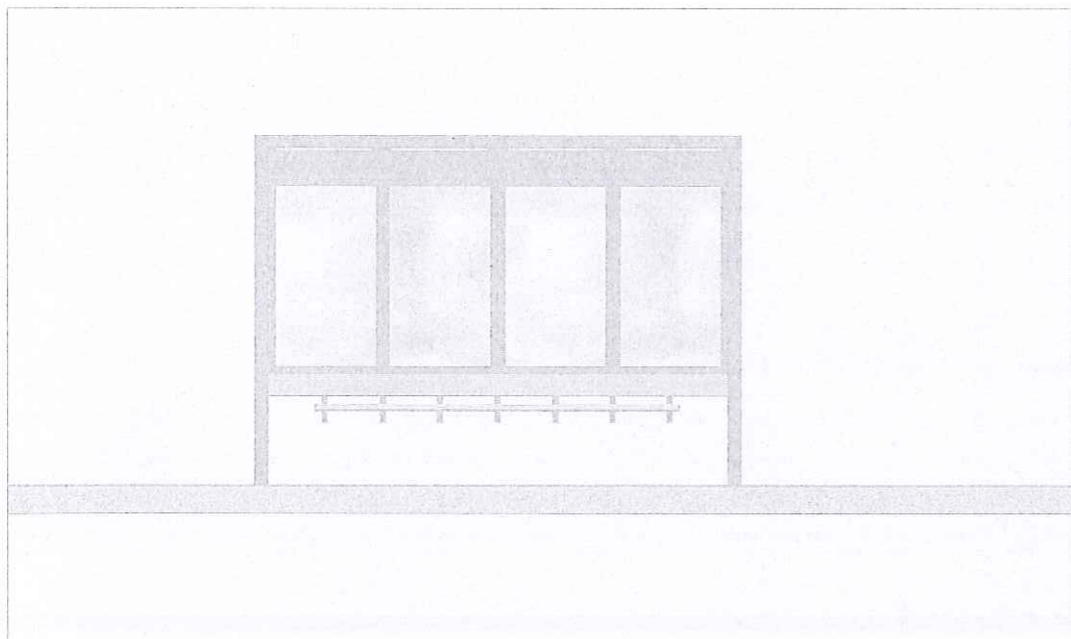
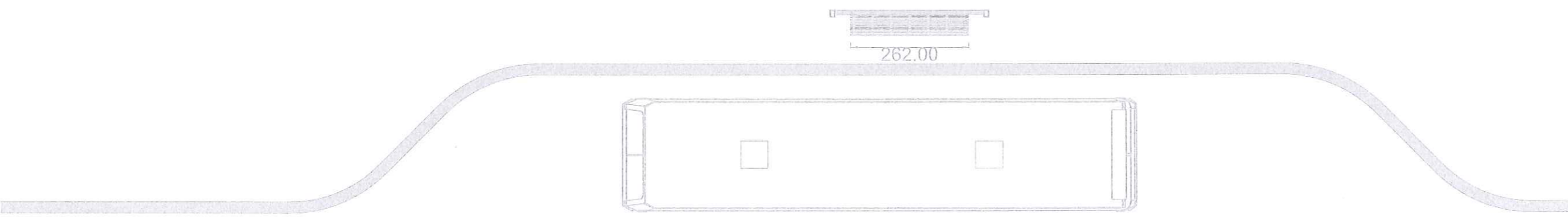
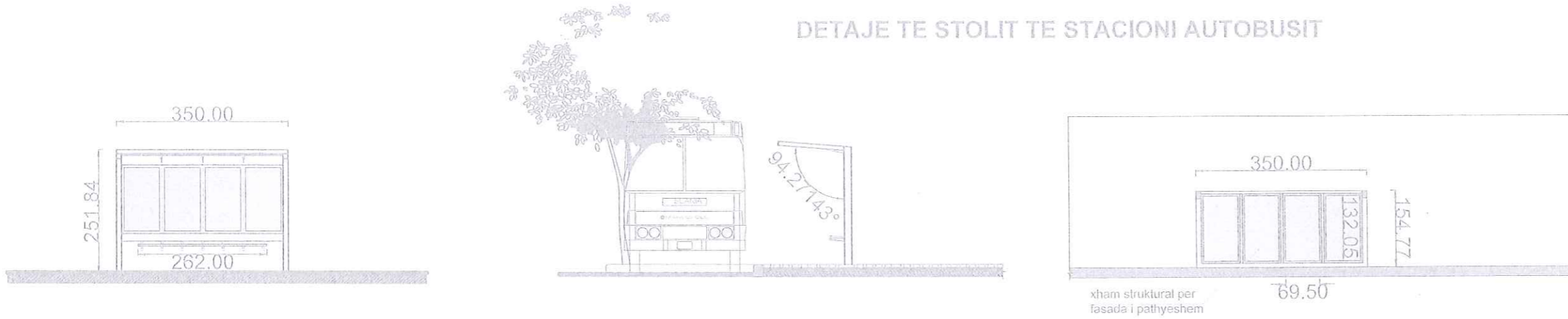

SHËNIME TEKNIKE

1. KY PROJEKT ËSHTË PRONË E BASHKISË ELBASAN.
2. NUK LEJOHET KOPJIMI APO RIPRODHIMI I KËTIJ VIZATIMI PA AUTORIZIMIN E DRETORISË SË PROJEKTIMIT DHE SHËRBIMEVE INXHINIERIKE NË BASHKINË ELBASAN.
3. TË RESPEKTOHEN DIMENSIONET E SHKRUARA NË VIZATIM.
4. PËR ÇDO PAQARTËSI APO MOSPËRPUTHJE TË PROJEKTIT ME SITUATËN NË TERREN TË MERRET KONTAKT ME PROJEKTUESIN
5. NUK LEJOHET ASNJË NDRYSHIM I PROJEKTIT PA MIRATIMIN SPECIFIK TË D.P.SH.I -së.
6. PËR PËRCAKTIMIN E NGJYRAVE, MATERIALEVE APO MALLRAVE QË DO TË PËRDOREN NË KËTË PROJEKT DUHET TË MERRET FILLIMISH TË MERRET MIRATIMI I PROJEKTUESIT DHE SUPERVIZORIT.

ADRESA:
Elbasan

PËRSHKRIMI: INGA DATA
FAZA E PROJEKTIT:
PROJEKTI ZBATIMIT (ARHITEKTONIK)

BASHKIA ELBASAN
Rruga "Dëshmorët" /
Lagja "Ung 17 Shtetëse"
+35554400152
email bashkia@elbasan.gov.al
web www.elbasan.gov.al

INVESTITOR: BASHKIA ELBASAN

DREJTORIA:
DREJTORIA PROJEKTIMIT DHE AZHORNIMIT TOPOGRAFIK

Drejtor
Ark/Marvis Avllazaga

Përgjegjës
Ing/Arian Baku

PROJEKTUES:
Ark. Marvis Avllazaga Lic. A.090072
Ing. Arian Baku Lic. K.1800/2
Ing. Tëuta Tepelena Lic.
Ing. Amarildo Ahmati Lic.
Ing. Bledian Hysa Lic. E.1332/1

MATJET TOPOGRAFIKE
Sektori A.T-së

Ing. Gentiana Kërrri Lic. T.1151
Ing. Eljor Miñali Lic.

PROJEKTI:
Rivitalizim urban i rrotondës te kryqëzimit tek:
"Luleve", rrotondës "1 Maji", rrotondës "Postës"
dhe rrotondës tek "Bashkia"
Bashkia Elbasan

EMERTIMI I FLETES
DETAJE TEKNIKE

SHKALLA: 1:20
PROJEKTI: 1/25
FLETA NR: A3 / A 28

Rivitalizim urban i rrotondës te kryqëzimit tek "Luleve", rrotondës "1 Maji", rrotondës "Postës" dhe rrotondës tek "Bashkia"

DETAJE TE STOLIT TE STACIONI AUTOBUSIT

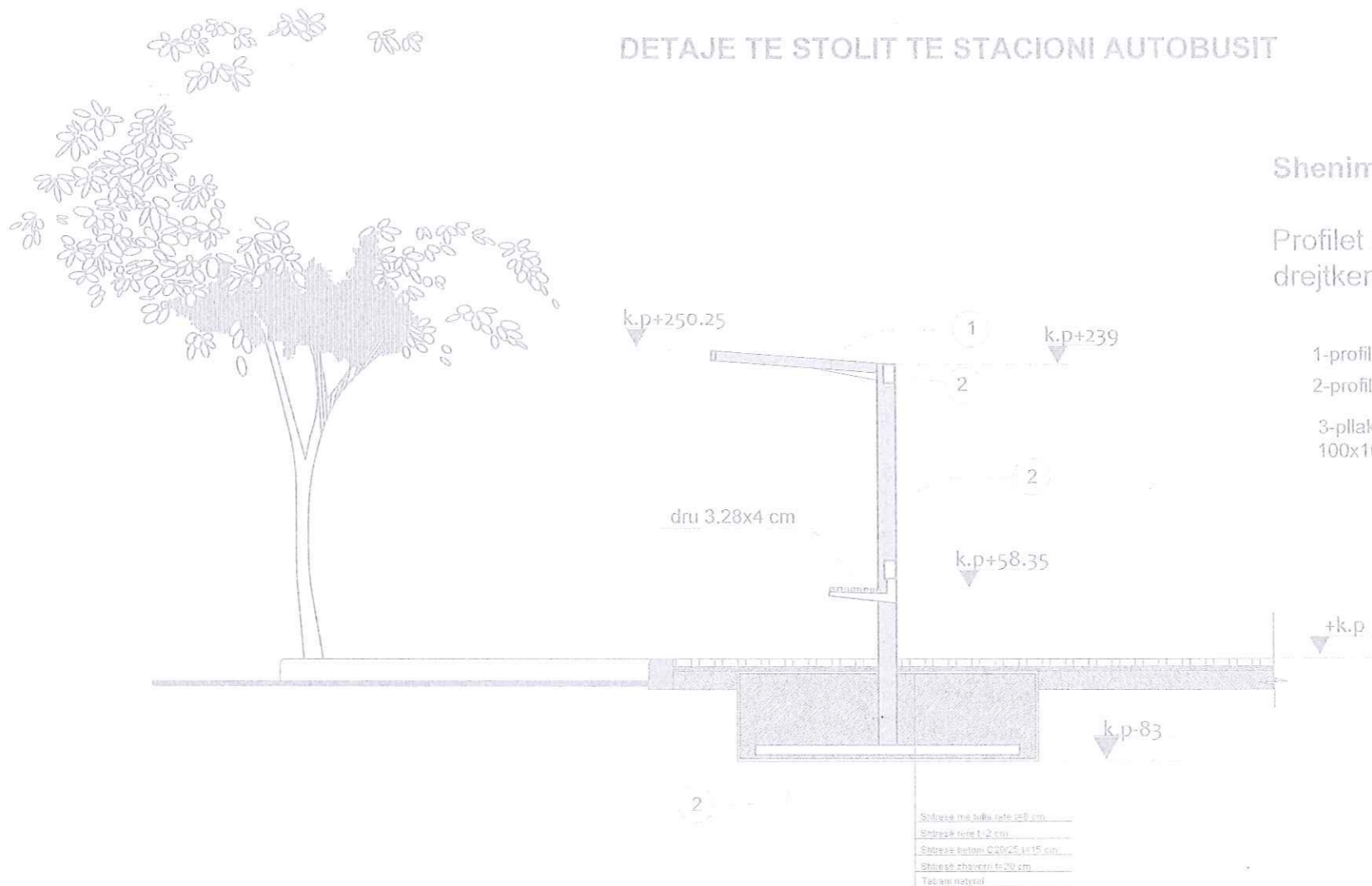

Shenime teknike:

Profilët metalike janë me seksion drejtkëndor me dimensione:

- 1-profil drejtkëndor RHS 80x100mm
- 2-profil drejtkëndor RHS 150x100mm
- 3-pllake metalike me profil katror SHS 100x100mm

Shtresa me toka teftu 10.00 cm
 Shtresa rreze L=2 cm
 Shtresa betoni C20/25 te 15 cm
 Shtresa zhisverri te 20 cm
 Taban natyral



SHËNIME TEKNIKE

1. KY PROJEKT ËSHTË PRONË E BASHKISË ELBASAN.
2. NUK LEJOHET KOPJIMI APO RIPRODHIMI I KËTJ VIZATIMI PA AUTORIZIMIN E DRETORISË SË PROJEKTIMIT DHE SHËRBIMEVE INXHINIERIKE NË BASHKINË ELBASAN.
3. TË RESPEKTOHEN DIMENSIONET E SHIKRUARA NË VIZATIM.
- 4.PËR ÇDO PAQARTËSI APO MOSPËRPUTHJE TË PROJEKTIT ME SITUATËN NË TERREN TË MERRET KONTAKT ME PROJEKTUESIN
- 5.NUK LEJOHET ASNJË NDRYSHIM I PROJEKTIT PA MIRATIMIN SPECIFIK TË D.P.SHIJ -së.
- 6.PËR PERCAKTIMIN E NGJYRAVE, MATERIALEVE APO MALLRAVE OË DO TË PËRDORËN NË KËTË PROJEKT DUHET TË MERRET FILLIMISH TË MERRET MIRATIMI I PROJEKTUESIT DHE SUPERVIZORIT.

ADRESA:
Elbasan

PËRSHKRIMI: NGA DATA
 FAZA E PROJEKTIT:
 PROJEKTI ZBATIMIT (ARHITEKTONIK)

BASHKIA ELBASAN
 Rruga "Demal Stala"
 Lagja "Brig 17 Shtetëso"
 +35554400132
 email: bashkiaelbasan@elbasan.gov.al
 web: www.elbasan.gov.al

INVESTITOR:
BASHKIA ELBASAN

DREJTORIA:
 DREJTORIA PROJEKTIMIT DHE AZHORIMIT TOPOGRAFIK
 Drejtor
 Ark/Marvis Avllazagaj
 Përgjegjës
 Ing/Arian Baku

PROJEKTUES:
 Ark. Marvis Avllazagaj Lic. A.0900/2
 Ing. Arian Baku Lic. K.1800/2
 Ing. Teuta Tepelena Lic.
 Ing. Armando Ahmeti Lic.
 Ing. Bledian Hysa Lic. E.1332/1

MATJET TOPOGRAFIKE:
 Sektori A.T-së
 Ing. Gentiana Kërra Lic. T.1191
 Ing. Eljor Mihal Lic.

PROJEKTI:
 Rivitalizim urban i rrotondës te kryqëzimit tek "Luleve", rrotondës "1 Maji", rrotondës "Postës" dhe rrotondës tek "Bashkia"
 Bashkia Elbasan

EMERTIMI I FLETËS:
 DETAJE TEKNIKE
 DATA: 1-2017
 SEKTORI: A.T-së
 FLETA NR: 1
 NIVELI: A3 / A 2 R

Rivitalizim urban i rrotondës te kryqëzimit tek "Luleve", rrotondës "1 Maji", rrotondës "Postës" dhe rrotondës tek "Bashkia"

DETAJE TE STOLIT TE STACIONI AUTOBUSIT

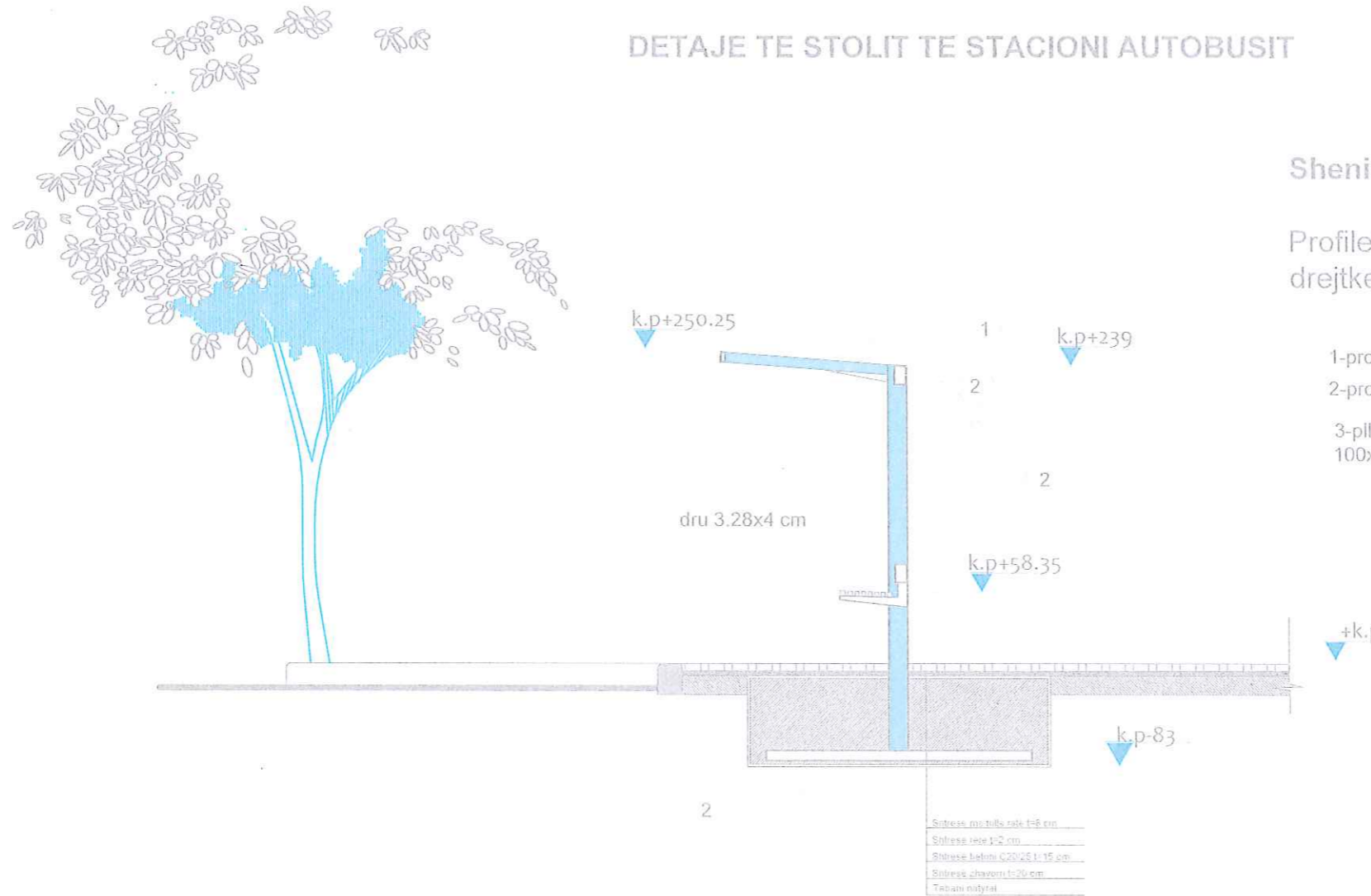

Shenime teknike:

Profilet metalike jane me seksion drejtkendor me dimensione:

- 1-profil drejtekndor RHS 80x100mm
- 2-profil drejtekndor RHS 150x100mm
- 3-pllake metalike me profil katror SHS 100x100mm

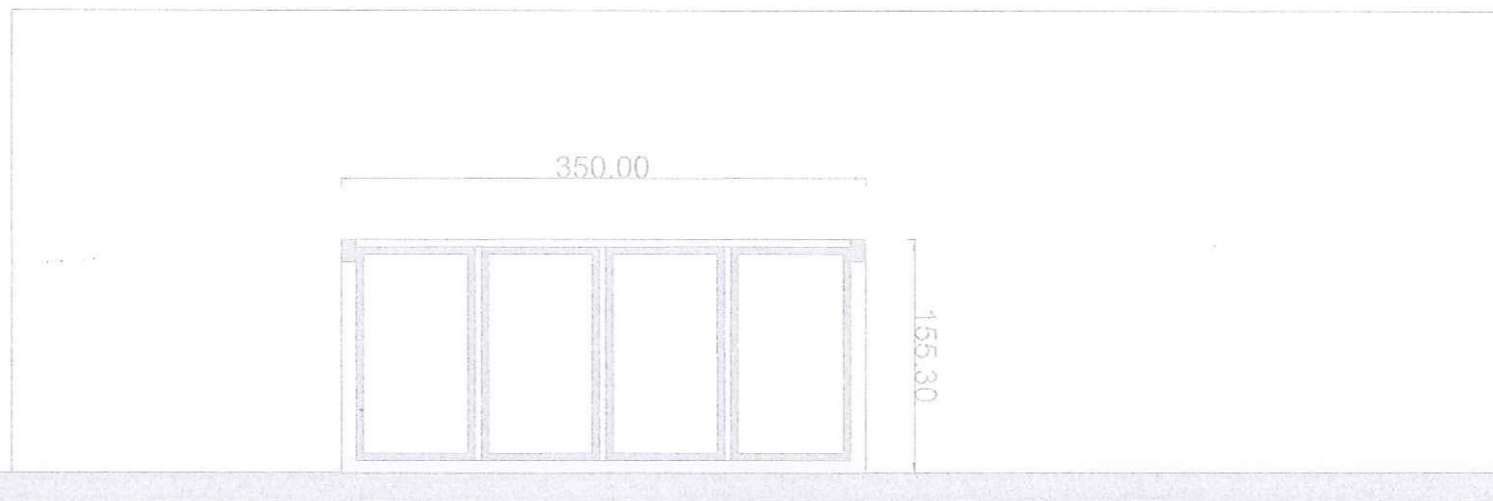

SHËNIME TEKNIKE

1. KY PROJEKT ËSHTË PRONË E BASHKISË ELBASAN.
2. NUK LEJOHET KOPJIMI APO RIPRODHIMI I KËTIJ VIZATIMI PA AUTORIZIMIN E DRETORISË SË PROJEKTIMIT DHE SHËRBIMEVE INXHINIERIKE NË BASHKINË ELBASAN.
3. TË RESPEKTOHEN DIMENSIONET E SHKRUARARA NË VIZATIM.
4. PËR ÇDO PAQARTËSI APO MOSPËRPUTHJE TË PROJEKTIT ME SITUATËN NË TERREN TË MERRET KONTAKT ME PROJEKTUESIN
5. NUK LEJOHET ASNJË NDRYSHIM I PROJEKTIT PA MIRATIMIN SPECIFIK TË D.P.SH.I -së.
6. PËR PËRCAKTIMIN E NGJYRAVE, MATERIALEVE APO MALLRAVE QË DO TË PËRDOREN NË KËTË PROJEKT DUHET TË MERRET FILLIMISH TË MERRET MIRATIMI I PROJEKTUESIT DHE SUPERVIZORIT.

ADRESA:
Elbasan

PERSHKRIMI: NGA DATA:
FAZA E PROJEKTIT:
PROJEKTI ZBATIMIT (ARHITEKTONIK)

BASHKIA ELBASAN
Rruga "Qemal Stafa"
Lagja "Brig 17 Sultmuese"
+3554400152
email: bashkiaelbasan@elbasan.gov.al
web: www.elbasan.gov.al

INVESTITOR:
BASHKIA ELBASAN

DREJTORIA:
DREJTORIA PROJEKTIMIT DHE AZHORNIMIT TOPOGRAFIK
Drejtor
Ark/Marvis Avllazagaj

Përgjegjës
Ing/Arian Baku

PROJEKTUES:
Ark. Marvis Avllazagaj Lic. A.090072
Ing. Arian Baku Lic. K.1800/2
Ing. Teuta Tepelena Lic.
Ing. Amarildo Ahmeti Lic.
Ing. Bledian Hysa Lic. E.1532/1

MATJET TOPOGRAFIKE:
Sektori A,T-së
Ing. Gentiana Kërra Lic. T.1191
Ing. Ejor Mihalj Lic.

PROJEKTI:
Rivitalizim urban i rrotondës te kryqëzimit tek "Luleve", rrotondës "1 Maji", rrotondës "Postës" dhe rrotondës tek "Bashkia"
Fashkisi/Elbasan

EMERTIMI I FLETES:
DETAJE TEKNIKE

SHALLA A1	DATA	VIZATIM	KONTROLLIM
1,20		Drejtor Projektimit	Projektues
PROJEKTI NA	FLETA NR	PESHUM	
	42 / A 28		

TIPET E VIZIMEVE TE RRUGES

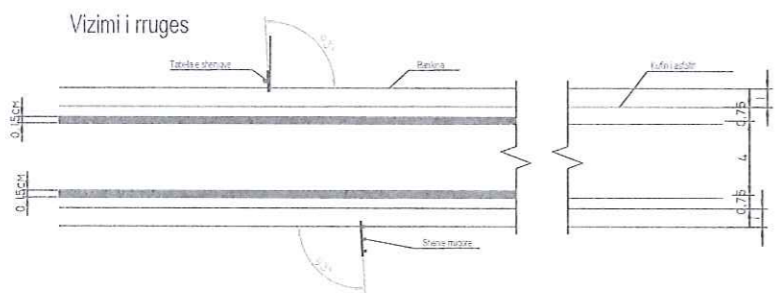

ROAD MARKING CHEVTONS

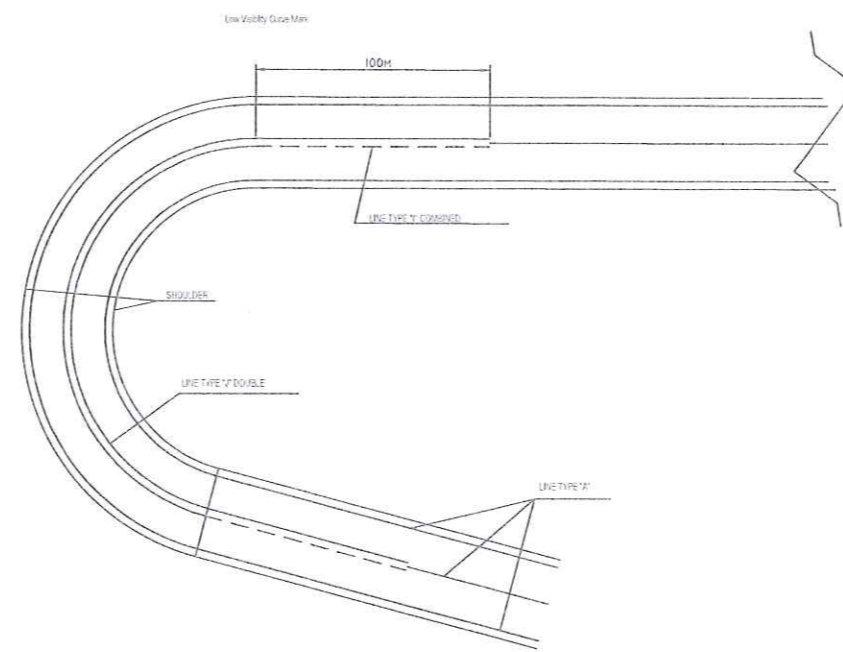
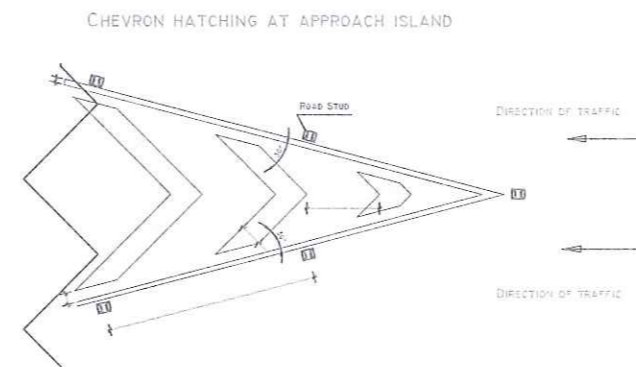
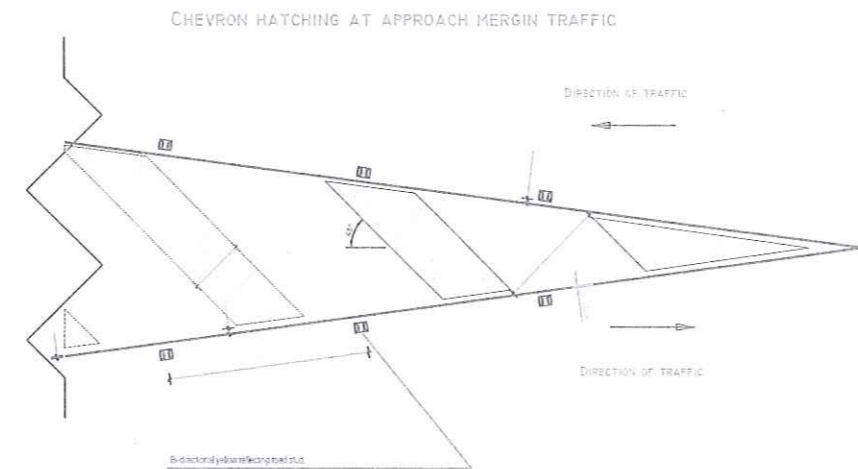

SHENIME TEKNIKE

1. KY PROJEKT ESHTË PRONE E BASHKISE ELBASAN.
2. NUK LEJOHET KOPJIMI APO RIPRODHIMI I KETIJ VIZATIMI PA AUTORIZIMIN E DRETORISE SE PROJEKTIMIT DHE SHERBIMEVE INXHINIERIKE NE BASHKINE ELBASAN.
3. TE RESPEKTOHEN DIMENSIONET E SHKRUAR NE VIZATIM.
4. PER CDO PAQARTESI APO MOSPERPËTHJE TE PROJEKTIT ME SITUATEN NE TERREN TE MERRËT KONTAKT ME PROJEKTUESIN.
5. NUK LEJOHET ASNJE NDRYSHIM I PROJEKTIT PA MIRATIMIN SPECIFIK TE D.A.P.T.- se.
6. PER PERCAKTIMIN E NGJYRAVE, MATERIALEVE APO MALLRAVE QE DO TE PERDOREN NE KETE PROJEKT DUHET TE MERRËT FILLIMISH TE MERRËT MIRATIMI I PROJEKTUESIT DHE SUPERVIZORIT.

ADRESA: RRUGA 10 KORRIKU; LAGJA VISARJON XHUVANI, NJ.ADM. NR.4 BASHKIA ELBASAN.

Shenim: Nuk do te kryhen punimet pa pranine e projektuesit ne piketimin e objektit.

RISH	PERSHKRIMI	NGA	DATA
FAZA E PROJEKTIT :		PROJEKTI ZBATIMIT	



BASHKIA ELBASAN
Rruga "Oemal Stafa"
Lagja "Brig 17 Shtimose"
+35554400152
email: bashkia@elbasan.gov.al
web: www.elbasan.gov.al

INVESTITOR: **BASHKIA ELBASAN**

DREJTORIA : **AZHORNIMIT DHE PROJEKTIMIT TOPOGRAFIK**

Pergjegjes: **ing. Arian Baku** Drejtor: **ark. Marvis Avllazagaj**

Projektues	
ark. Marvis Avllazagaj	Nr. Lic. A.0992/2
ing. Arian Baku	Nr. Lic. K.1800/2
ing. Teuta Tepelena	
ing. Bledian Hysa	Nr. Lic. E.1332/1
ing. Amarildo Ahmati	

WATJET TOPOGRAFIKE: **Sektori Azhornimit Topografik**

ing. Gjeodet. Gentiana Kerri Nr. Lic. T1191
ing. Gjeodet. Eljor Mihali

Emertimi i projektit: Rivalizimi urban i rrotundos te kryqezimi tek "Luleve", rrotundos "1 Maji", rrotundos "Postes" dhe rrotundos tek "Bashkia"

Emertimi i fletes: Detaje te sinjalistikes

SHKALLA A3:	DATA:	VIZATOI:	KONTROLLOI:
	2022	Sektori Projektimit	Sektori Projektimit
PROJEKTI NR:	FLETA NR: 1		

SHENJA LAJMERUESE

LAJMERIM PER NDERPRERJE NGA RRUGE DYTESORE, KTHESAT E KURBEZUARA, FEMIJET, KEMBESORET DHE PER NDALJE/DHENIE RRUGE

TREKENDESHI: E KUQE REFLEKTUESE
SFONDI: I ZI
SYMBOLI: E BARDHE REFLEKTUESE

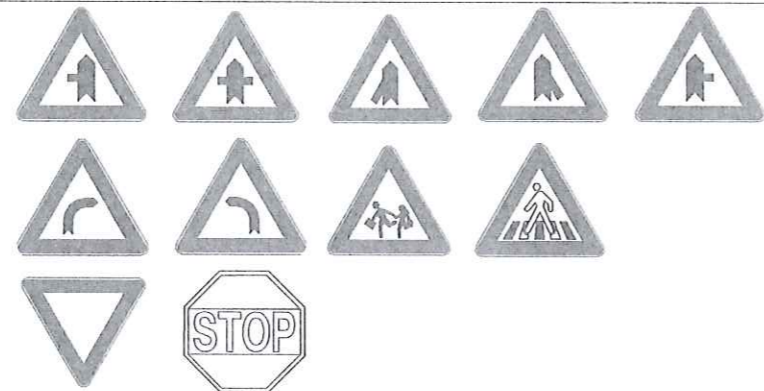

PERMASAT E SHENJAVE STANDARTE

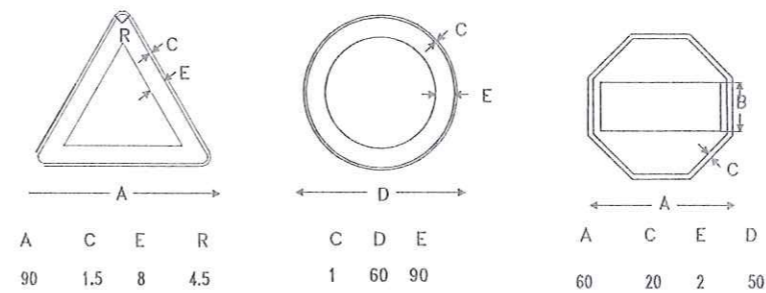

TIPET E VIZIMEVE TE RRUGES

VIJAT KUFIZUESE TE KORSISE

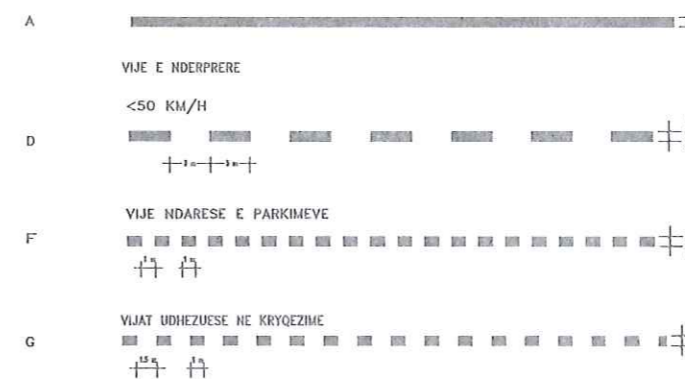

SHENJA NDALUESE

SHENJAT PER KUFIRIN E SHPEJTESISE DHE NDALIM PARAKALIMIN

RRETHI: E KUQE REFLEKTUESE
SHENJA: E ZEZE REFLEKTUESE

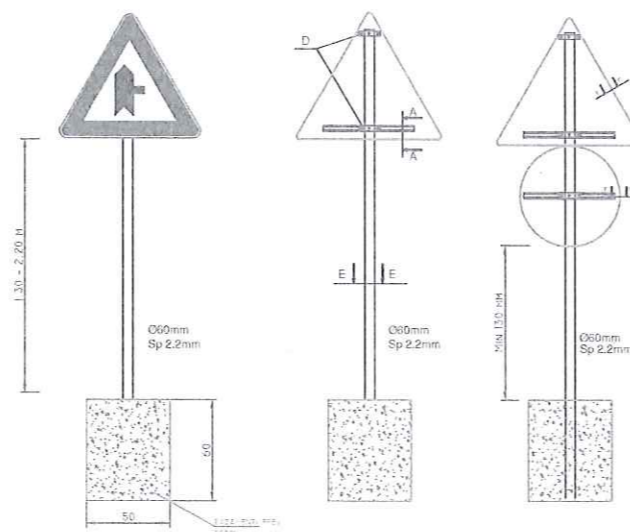

SHENJA INFORMUESE



URE

Shenim: Shenjat rrugore per nga forma, madhesia, ngjyra reflektiviteti duhet te jene sipas Kodit Rrugor te Republikes se Shqiperise. Materiali praparefektiv duhet te kete jetegjatesi 10vjet per Clasin 2 dhe 7 vjet per Clasin 1. Simboli brenda shenjes rrugore duhet te jete i realizuar me boje te trajtuar me pjekje e cila nuk humbet treguesit praparefektiv. Shenja rrugore realizohet me llamarine celiku e cila lyhet me boje opake kundrandra korozionit dhe trajtohet me pjekje.

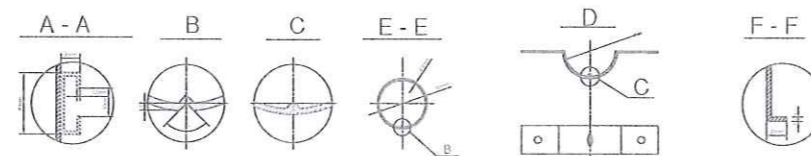

Vizimi i rruges

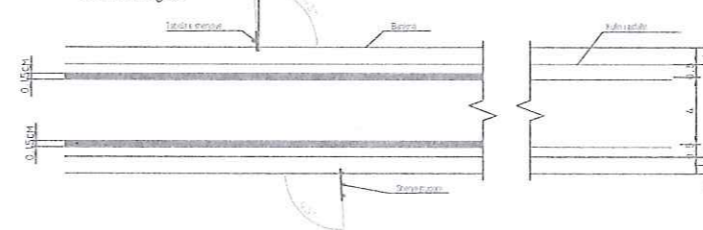

SHENIME TEKNIKE

1. KY PROJEKT ESHTË PRONË E BASHKISË ELBASAN.
2. NUK LEJOHET KOPJIMI APO RIPRODHIMI I KETIJ VIZATIMI PA AUTORIZIMIN E DRETORISË SE PROJEKTIMIT DHE SHERBIMEVE INXHINIERIKE NE BASHKINE ELBASAN.
3. TE RESPEKTOHEN DIMENSIONET E SHKRUARA NE VIZATIM.
4. PER CDO PAQARTESI APO MOSPËRPUTHJE TE PROJEKTIT ME SITUATËN NE TERREN TE MERRET KONTAKT ME PROJEKTUESIN.
5. NUK LEJOHET ASNJE NDRYSHIM I PROJEKTIT PA MIRATIMIN SPECIFIK TE D.A.P.T.- se.
6. PER PERCAKTIMIN E NGJYRAVE, MATERIALEVE APO MALLRAVE QE DO TE PERDOREN NE KETE PROJEKT DUHET TE MERRET FILLIMISH TE MERRET MIRATIMI I PROJEKTUESIT DHE SUPERVIZORIT.

ADRESA: RRUGA 10 KORRIKU; LAGJA VISARJON XHUVANI , NJ.ADM. NR.4 BASHKIA ELBASAN.

Shenim: Nuk do te kryhen punimet pa pranine e projektuesit ne piketimin e objektit.

RISH:	PERSHKRIMI:	NGA:	DATA:
FAZA E PROJEKTIT: PROJEKTI ZBATIMIT			



BASHKIA ELBASAN
Rruga "D'ernal Stafa"
Lagja, "Breg 17 Sullmuese"
+3554400152
email: bashkia@elbasan.gov.al
web: www.elbasan.gov.al

INVESTITOR: BASHKIA ELBASAN

DREJTORIA : AZHORNIMIT DHE PROJEKTIMIT TOPOGRAFIK

Pergjegjes: ing. Arian Baku
Drejtor: ark. Marvis Avllazagaj

Projektoesi	ark. Marvis Avllazagaj	Nr.Lic. A.0992/2
	ing. Arian Baku	Nr.Lic. K.1800/2
	ing. Teuta Tepelena	
	ing. Bledian Hysa	Nr.Lic.E.1332/1
	ing. Amarildo Ahmati	

MATJET TOPOGRAFIKE:
Sektori Azhornimit Topografik
ing Gjeodet. Gentiana Kerri Nr.Lic. T1191
ing Gjeodet. Elmor Mihali

Emertimi i projektit: Rivalizimi urban i rrotundos te kryqezimi tek "Luleve", rrotundos "1 Maji", rrotundos "Postes" dhe rrotundos tek "Bashkia"

Emertimi i fletes: Detaje te sinjalistikes

SHKALLA A3:	DATA:	VIZATOI:	KONTROLLOI:
	2022	Sektori Projektimit	Sektori Projektimit

PROJEKTI NR: FLETA NR: 2

VENDOSJA DHE MONTIMI I SHENJES RRUGORE

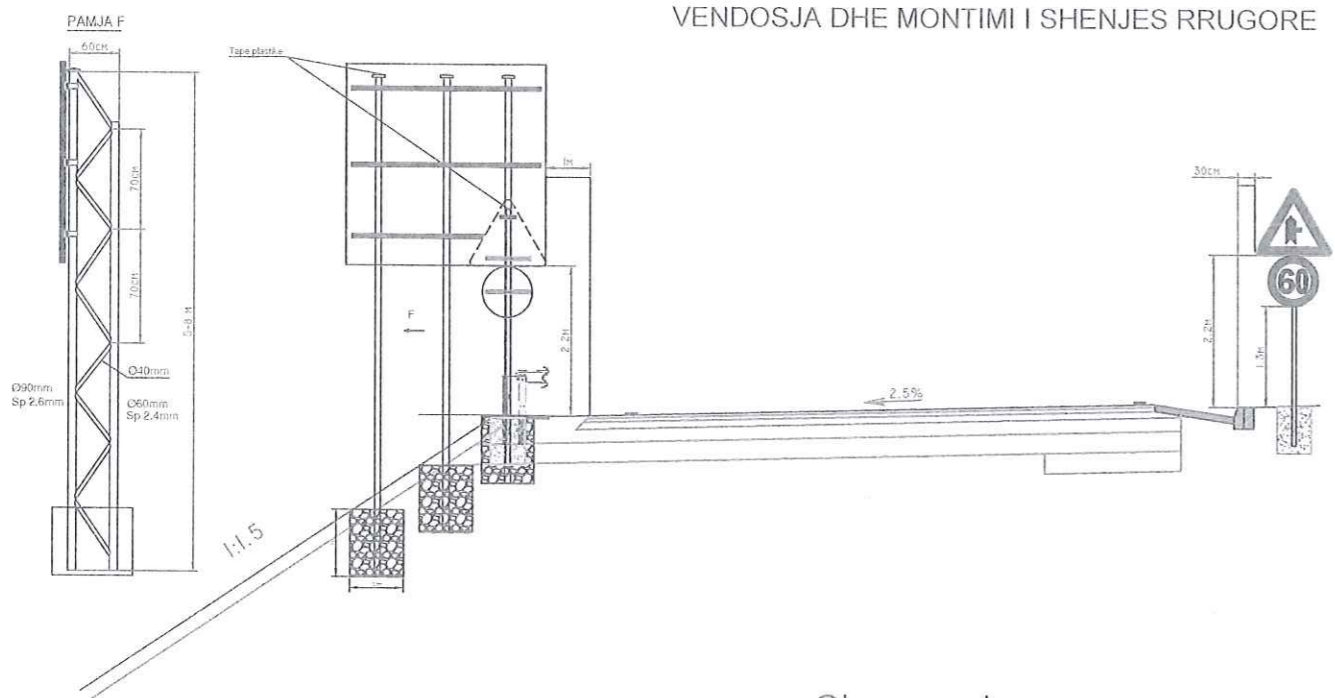

Chevron sign
Kthese e menjehershme

Shenim: Shenjat rrugore per nga forma, madhesia, ngjyra reflektiviteti duhet te jene sipas Kodit Rrugor te Republikes se Shqiperise Materiali praparefektiv duhet te kete jetegjatesi 10vjet per Clasin 2 dhe 7 vjet per Clasin 1 Simboli brenda shenjes rrugore duhet te jete i realizuar me boje te trajtuar me pjekje e cila nuk humbet treguesit praparefektiv Shenja rrugore realizohet me lamarine celiku e cila lyhet me boje opake kundrandra korozionidhe trajtohet me pjekje. Tubat, bullonat, fashetat dhe konstruktonet mbajtese te shenjes duhet te xingohen ne te rrehte.

shenje e ishullit te trafikut

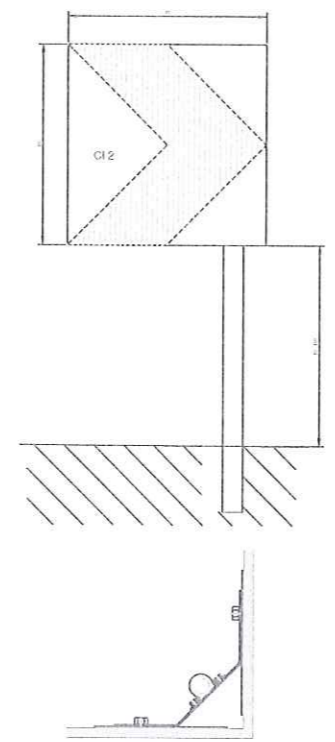
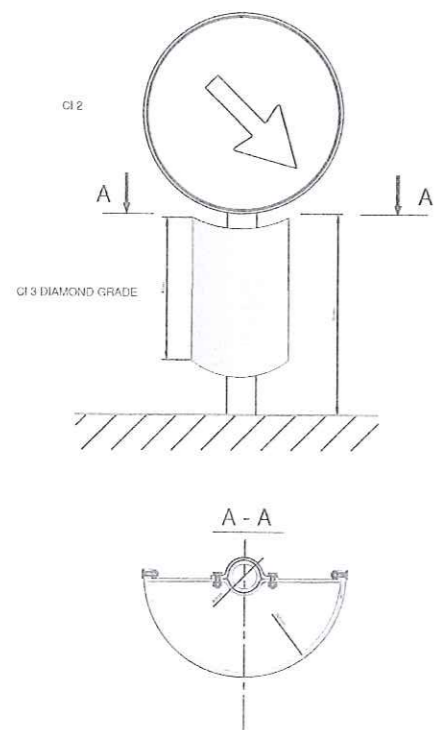

Distancat e chevrons signs

KREZHE E KTHESHE	DISTANCA
10-20m	20cm
20-40m	30cm
>40m	50cm

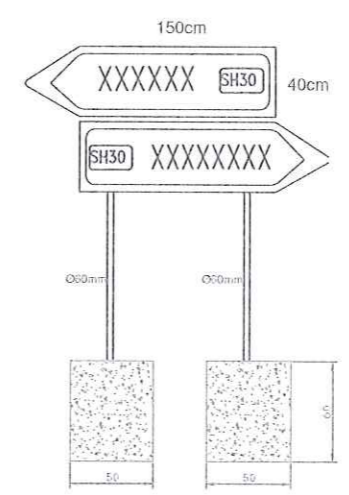
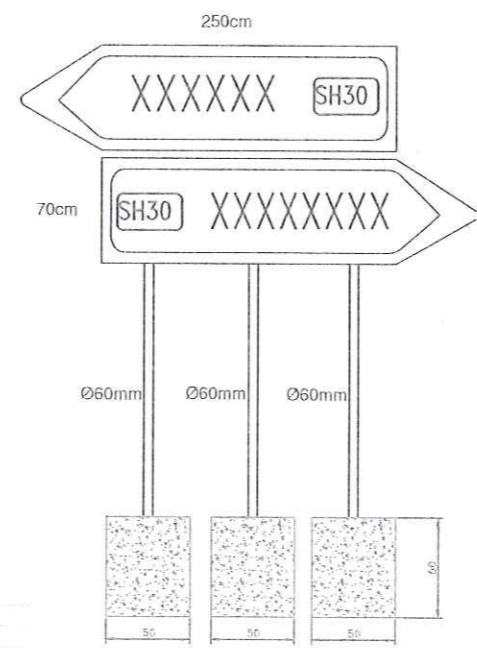

SHENIME TEKNIKE

1. KY PROJEKT ESHTHE PRONE E BASHKISE ELBASAN.
2. NUK LEJOHET KOPJIMI APO RIPRODHIMI I KETIJ VIZATIMI PA AUTORIZIMIN E DRETORISE SE PROJEKTIMIT DHE SHERBIMEVE INXHINIERIKE NE BASHKINE ELBASAN.
3. TE RESPEKTOHEN DIMENSIONET E SHKRUARA NE VIZATIM.
4. PER CDO PAQARTESI APO MOSPERPETHJE TE PROJEKTIT ME SITUATEN NE TERREN TE MERRET KONTAKT ME PROJEKTUESIN.
5. NUK LEJOHET ASNJE NDRYSHIM I PROJEKTIT PA MIRATIMIN SPECIFIK TE D.A.P.T.- se.
6. PER PERCAKTIMIN E NGJYRAVE, MATERIALEVE APO MALLRAVE QE DO TE PERDOREN NE KETE PROJEKT DUHET TE MERRET FILLIMISH TE MERRET MIRATIMI I PROJEKTUESIT DHE SUPERVIZORIT.

ADRESA: RRUGA 10 KORRIKU; LAGJA VISARJON XHUVANI, NJ.ADM. NR.4 BASHKIA ELBASAN.

Shenim: Nuk do te kryhen punimet pa pranine e projektuesit ne piketimin e objektit.

RISH. PERSHKRIM	NGA:	DATA:
FAZA E PROJEKTIT: PROJEKTI ZBATIMIT		



BASHKIA ELBASAN
Rruga "Qemal Stafa"
Lagja "Bing 17 Sullmuese"
+35554401152
email: bashkiaelbasan@elbasan.gov.al
web: www.elbasan.gov.al

INVESTITOR: BASHKIA ELBASAN

DREJTORIA : AZHORNIMIT DHE PROJEKTIMIT TOPOGRAFIK
Pergjegjes ing. Arian Baku
Drejtork ark. Marvis Avllazagaj

Projektues	
ark. Marvis Avllazagaj	Nr.Lic. A.0992/2
ing. Arian Baku	Nr.Lic. K.1800/2
ing. Teuta Tepelena	
ing. Bledian Hysa	Nr.Lic.E.1332/1
ing. Amarildo Ahmeti	

MATJET TOPOGRAFIKE:
Sektori Azhornimit Topografik
ing Gjeodet. Gentiana Kerri Nr.Lic. T1191
ing Gjeodet. Elior Mihali

Emertimi i projektit: Rivalizimi urban i rrotundos te kryqezimi tek "Luleve", rrotundos "1 Maji", rrotundos "Postes" dhe rrotundos tek "Bashkia"

Emertimi i fletes: Detaje te sinjalistikes

SHKALLA A3:	DATA: 2022	VIZATOI: Sektori Projektimit	KONTROLLOI: Sektori Projektimit
PROJEKTI NR:	FLETA NR: 3		

PERMASAT E SHENJAVE STANDARTE

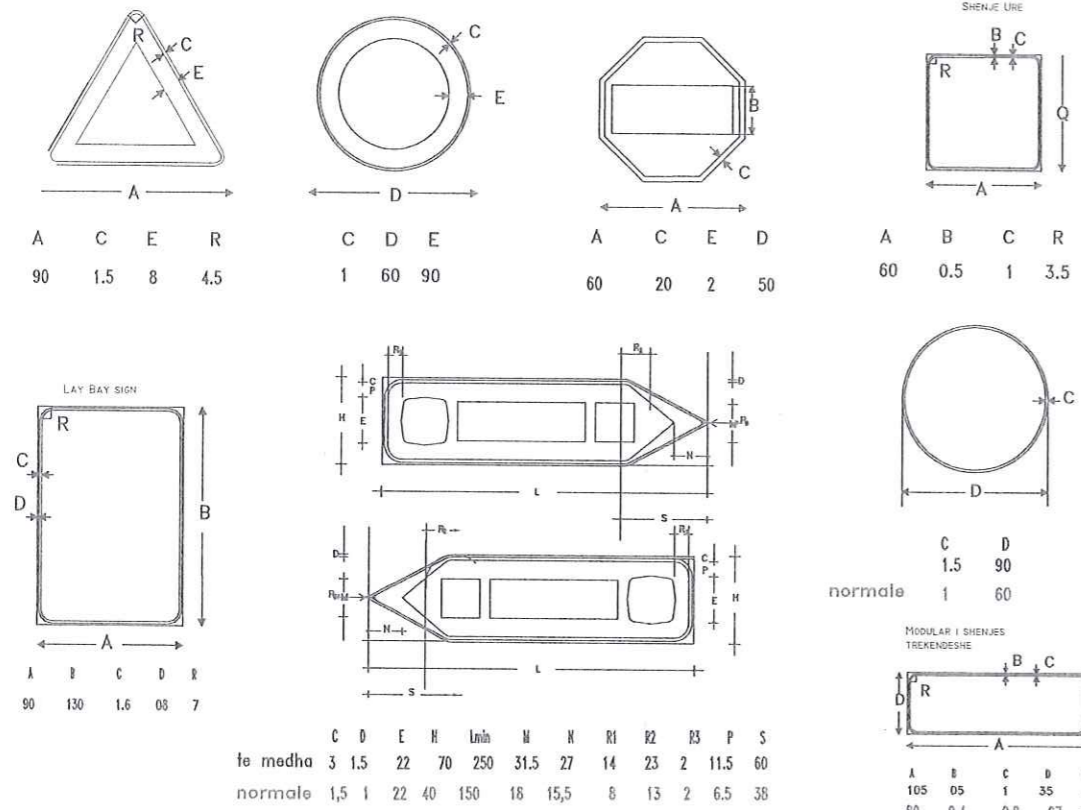

ROAD REFLECTIVE STUDS

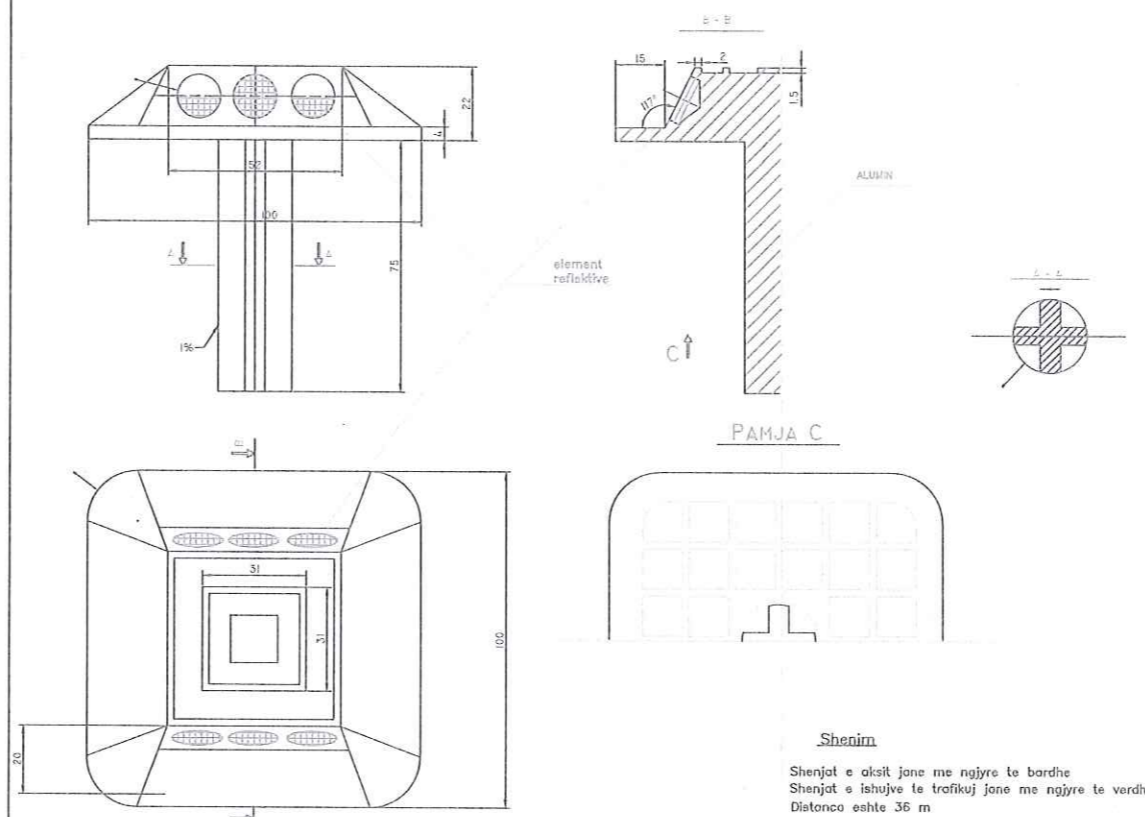

Indikator i kufirit te rruges

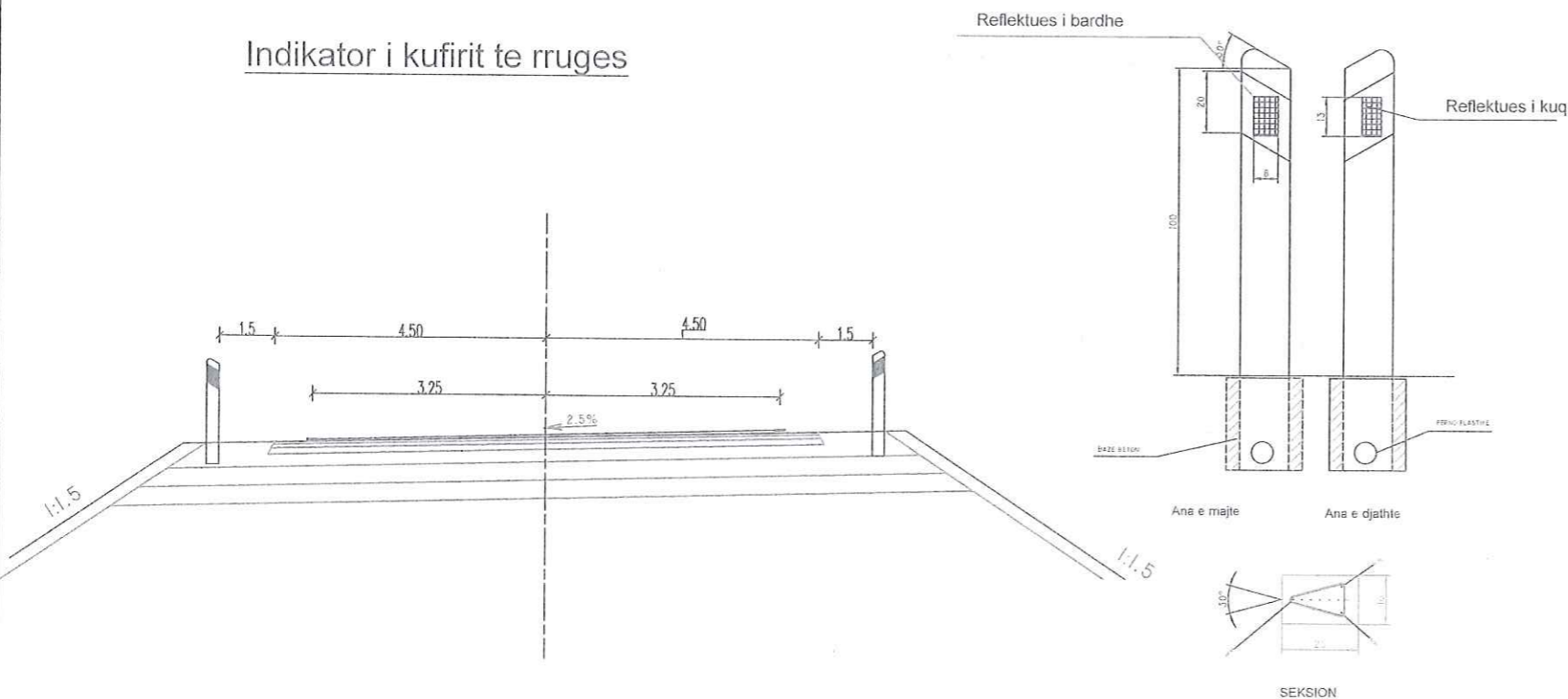

Distanca e indikatoreve te kufirit te rruges

RREZJA E KTHESES	DISTANCA
100 : 200 m	20 m
200 : 400 m	30 m
> 400 m	50 m

SHENIME TEKNIKE

1. KY PROJEKT ESHTHE PRONE E BASHKISE ELBASAN.
2. NUK LEJOHET KOPJIMI APO RIPRODHIMI I KETIJ VIZATIMI PA AUTORIZIMIN E DRETORISE SE PROJEKTIMIT DHE SHERBIMEVE INXHINIERIKE NE BASHKINE ELBASAN.
3. TE RESPEKTOHEN DIMENSIONET E SHKRUARA NE VIZATIM.
4. PER CDO PAQARTESI APO MOSPERPUTHJE TE PROJEKTIT ME SITUATEN NE TERREN TE MERRET KONTAKT ME PROJEKTUESIN.
5. NUK LEJOHET ASNJE NDRYSHIM I PROJEKTIT PA MIRATIMIN SPECIFIK TE D.A.P.T.- se.
6. PER PERCAKTIMIN E NGJYRAVE, MATERIALEVE APO MALLRAVE QE DO TE PERDOREN NE KETE PROJEKT DUHET TE MERRET FILLIMISH TE MERRET MIRATIMI I PROJEKTUESIT DHE SUPERVIZORIT.

ADRESA:
BASHKIA ELBASAN.

Shenim: Nuk do te kryhen punimet pa pranine e projektuesit ne piketimin e objektit.

RISH	PERSHKRIMI	HGA	DATA
FAZA E PROJEKTIT: PROJEKTI ZBATIMIT			



BASHKIA ELBASAN
Rruga "Oemal Stafa"
Lagja "Brig 17 Sullmuese"
+3554400152
email: bashkia@elbasan.org@elbasani.gov.al
web: www.elbasani.gov.al

INVESTITOR: **BASHKIA ELBASAN**

DREJTORIA :
AZHORNIMIT DHE PROJEKTIMIT TOPOGRAFIK

Pergjegjes: **ing. Arian Baku**
Drejtor: **ark. Marvis Avllazagaj**

Projektues	ark. Marvis Avllazagaj	Nr.Lic. A.0992/2
	ing. Arian Baku	Nr.Lic. K.1800/2
	ing. Teuta Tepelena	
	ing. Bledian Hysa	Nr.Lic.E.1332/1
	ing. Amarildo Ahmati	

MATJET TOPOGRAFIKE:
Sektori Azhornimit Topografik
ing Gjeodet. Gentiana Kerri Nr.Lic. T1191
ing Gjeodet. Eljor Mihali

Emertimi i projektit: Rivalizimi urban i rrotundos te kryqezimi tek "Luleve", rrotondos "1 Maji", rrotondos "Postes" dhe rrotondos tek "Bashkia"

Emertimi i fletes: Detaje te sinjalistikes

SHKALLA: A3:	DATA: 2022	VIZATOI: Sektori Projektimit	KONTROLLLOI: Sektori Projektimit
--------------	------------	------------------------------	----------------------------------

PROJEKTI NR: **FLETA NR: 4**