





ISH-DIVIZIONI, FSHATI SEMES, NJ. A. QENDER, BASHKIA LIBRAZHD
PLANI I SISTEMIMIT PER KUZ, NDRICIMIN DHE TERRITORIN



	SIPERFAQE E SHTRUAR ME TRORUAR
	SHTYLLA NDRICIMI
	RRJETI KUZ
	PEME (BREDHA)

EMERTIMI I PROJEKTTIT:
PERMIRESIMI I BANESAVE EKZISTUESE PER KOMUNITETE TE VARRERA DHE TE PA FAVORIZUARA

SHKALLA:
1 : 100

SEKTORI I PROJEKTEVE DHE INVESTIMEVE
GRUPI TEKNIK I PROJEKTIMIT:

DATA: / 2 / 2019

PLANIMETRIA E BANESES SE ZNJ. ANDELINA LABOTI LAGJA ISH-DIVIZIONI,
BASHKIA LIBRAZHID

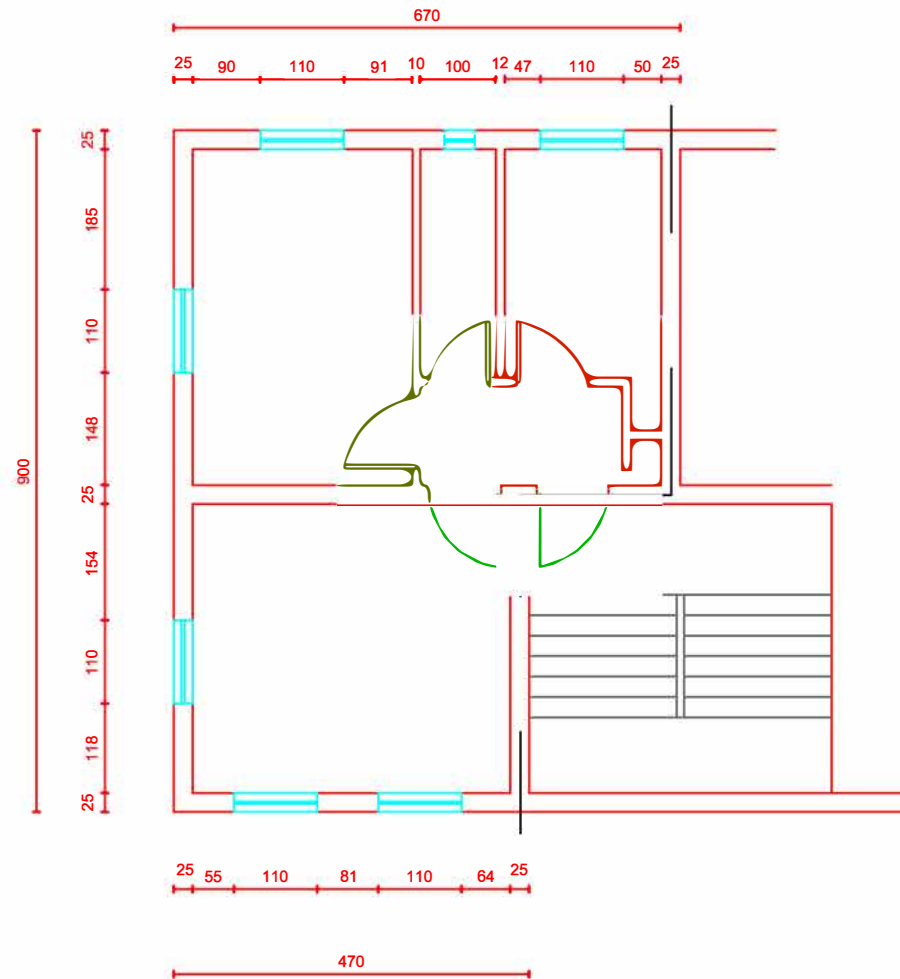

EMERTIMI I PROJEKTTIT: <i>PERMIRRESIMI I BANESAVE EKZISTUESHE PER KOMUNITETE TE VARRFERA DHE TE PA FAVORIZUARA</i>	SHKALLA: 1 : 100
SEKTORI I PROJEKTEVE DHE INVESTIMEVE GRUPI TEKNIK I PROJEKTIMIT:	DATA: / 2 / 2019

PLANIMETRIA E BANESES SE Z.ASTRIT MURAÇI LAGJA ISH-DIVIZIONI, BASHKIA LIBRAZHD

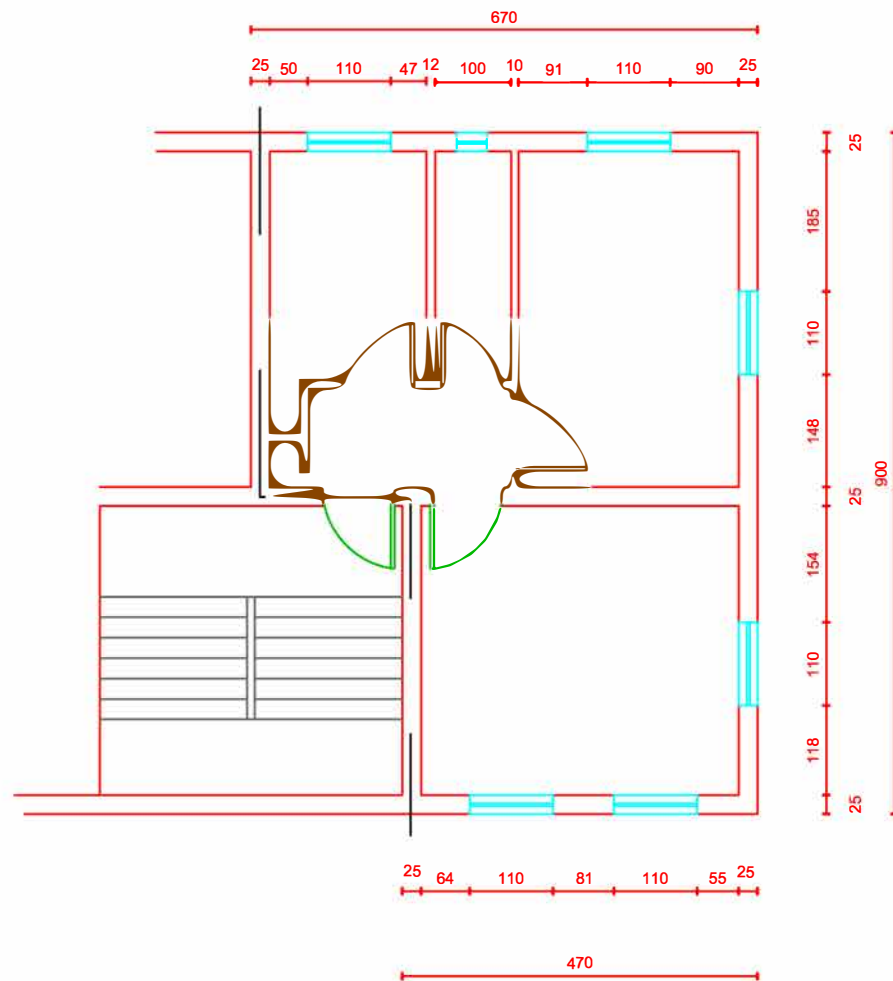

<p>EMERTIMI I PROJEKTTIT: <i>PERMIRRESIMI I BANESAVE EKZISTUESHE PER KOMUNITETE TE VARRFERA DHE TE PA FAVORIZUARA</i></p>	<p>SHKALLA: 1 : 100</p>
<p>SEKTORI I PROJEKTEVE DHE INVESTIMEVE GRUPI TEKNIK I PROJEKTIMIT:</p>	<p>DATA: / 2 / 2019</p>

PLANIMETRIA E BANESES SE Z.BURBUQE KURTI, LAGJA BABJE,
BASHKIA LIBRAZHD

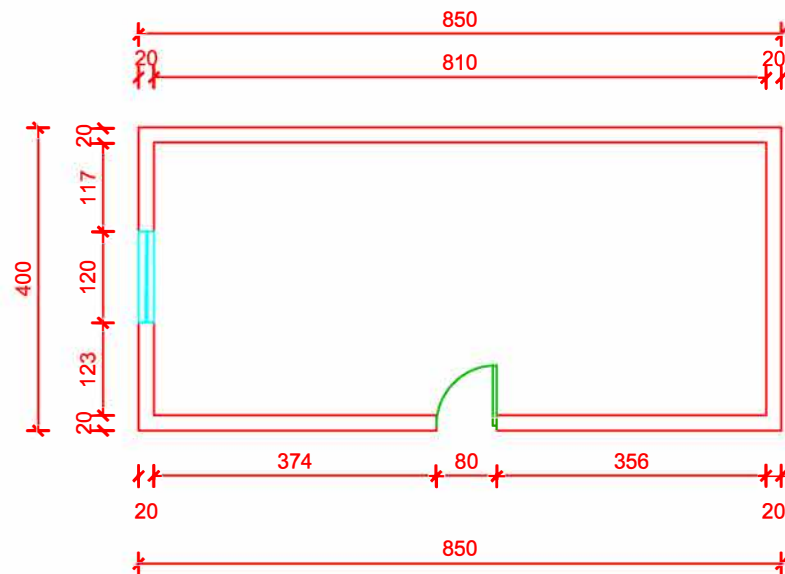

EMERTIMI I PROJEKTTIT:

PERMIRRESIMI I BANESAVE EKZISTUESHE PER KOMUNITETE TE VARFERA DHE TE PA FAVORIZUARA

SEKTORI I PROJEKTEVE DHE INVESTIMEVE

GRUPI TEKNIK I PROJEKTIMIT:

SHKALLA:

1 : 100

DATA: / 2 / 2019

PLANIMETRIA E BANESES SE ZNJ.FATIME BRAHJA, LAGJA ISH-DIVIZIONI, BASHKIA LIBRAZHD

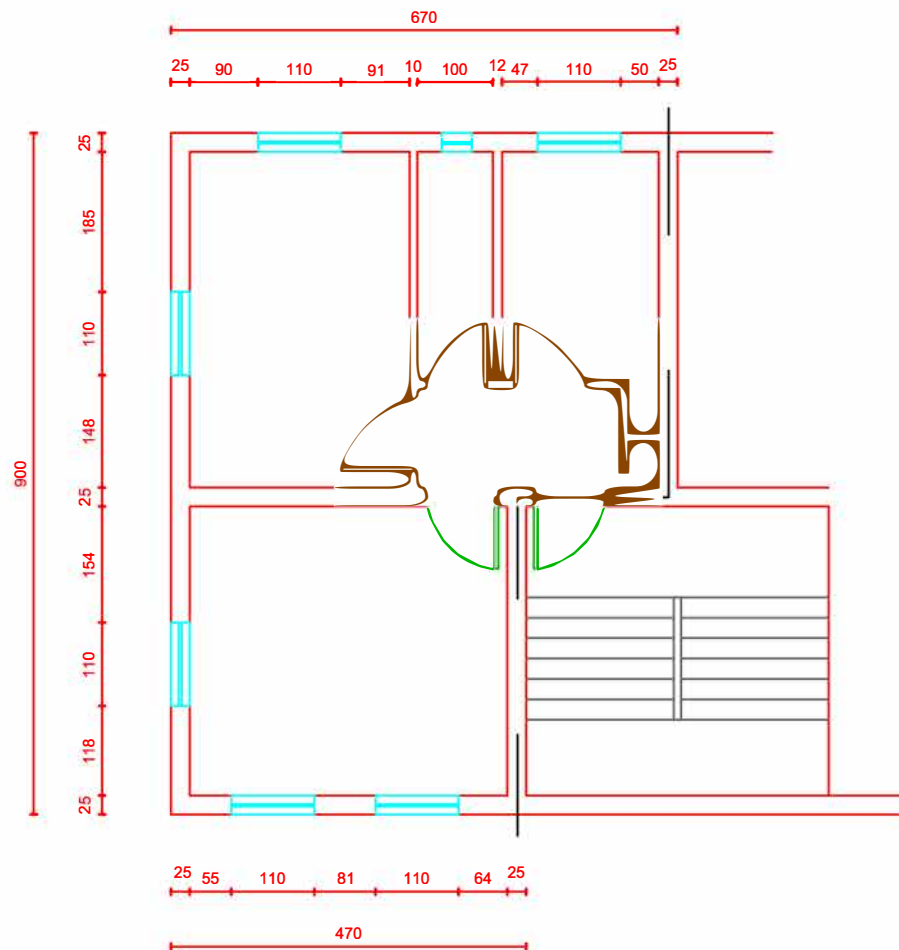

EMERTIMI I PROJEKTTIT: <i>PERMIRRESIMI I BANESAVE EKZISTUESHE PER KOMUNITETE TE VARFERA DHE TE PA FAVORIZUARA</i>	SHKALLA: 1 : 100
SEKTORI I PROJEKTEVE DHE INVESTIMEVE GRUPI TEKNIK I PROJEKTIMIT:	DATA: / 2 / 2019

PLANIMETRIA E BANESES SE Z.LAVDIE CANI LAGJA ISH-DIVIZIONI,
BASHKIA LIBRAZHD

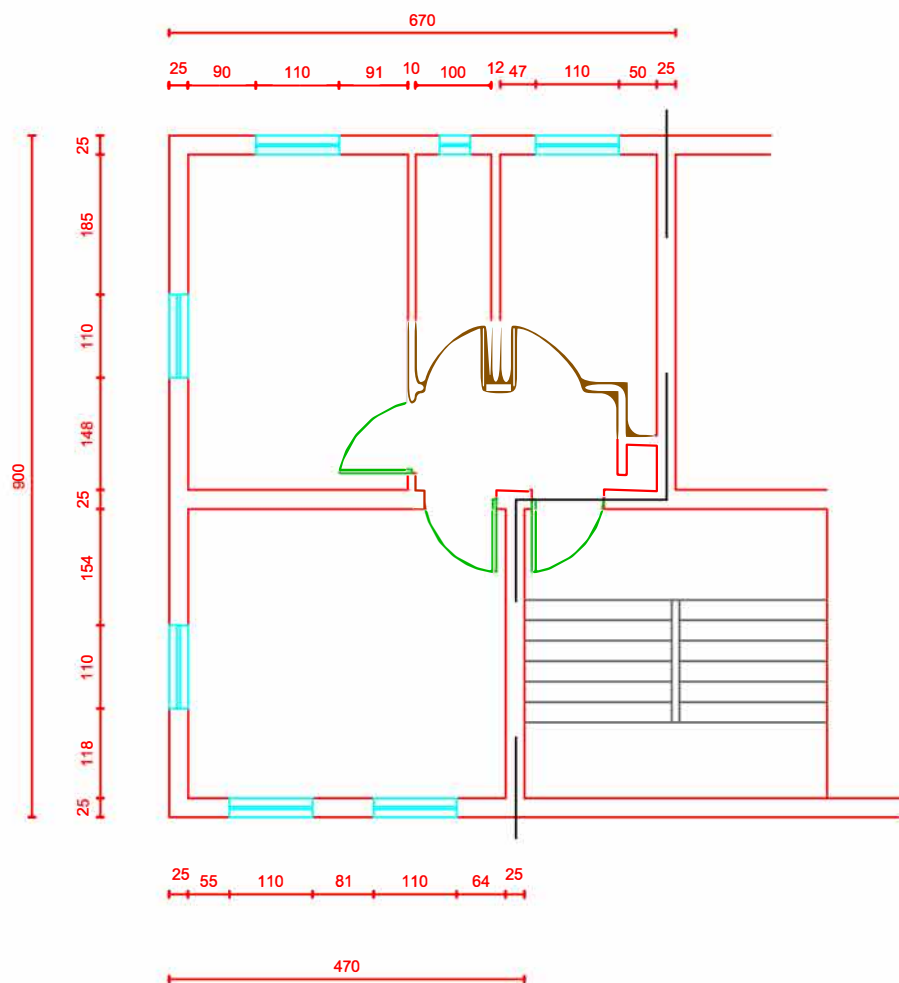

EMERTIMI I PROJEKTTIT:

PERMIRRESIMI I BANESAVE EKZISTUESHE PER KOMUNITETE TE VARRFERA DHE TE PA FAVORIZUARA

SEKTORI I PROJEKTEVE DHE INVESTIMEVE

GRUPI TEKNIK I PROJEKTIMIT:

SHKALLA:

1 : 100

DATA: / 2 / 2019

PLANIMETRIA E BANESES SE Z.LORENC ALLKO, LAGJA ISH-DIVIZIONI,
BASHKIA LIBRAZHD

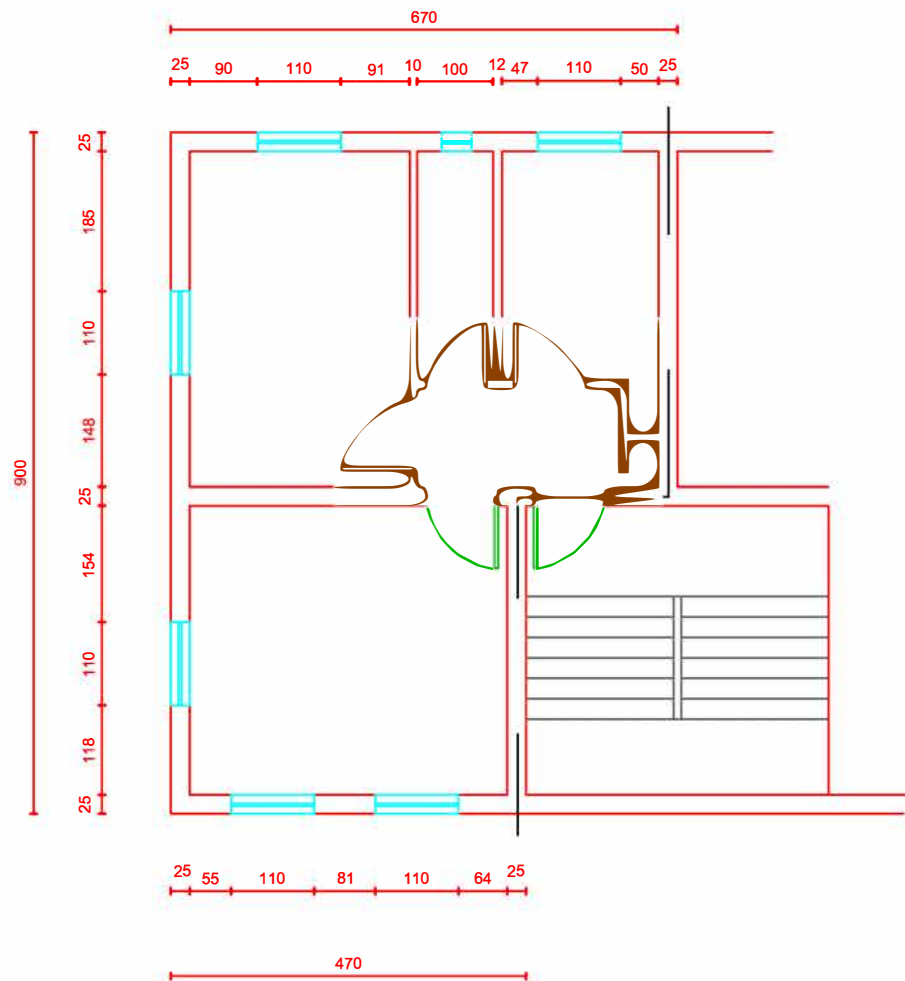

EMERTIMI I PROJEKTTIT:

PERMIRRESIMI I BANESAVE EKZISTUESHE PER KOMUNITETE TE VARRFERA DHE TE PA FAVORIZUARA

SEKTORI I PROJEKTEVE DHE INVESTIMEVE

GRUPI TEKNIK I PROJEKTIMIT:

SHKALLA:

1 : 100

DATA: / 2 / 2019

PLANIMETRIA E BANESES SE Z.MEHMET ZHARRI LAGJA ISH-DIVIZIONI,
BASHKIA LIBRAZH

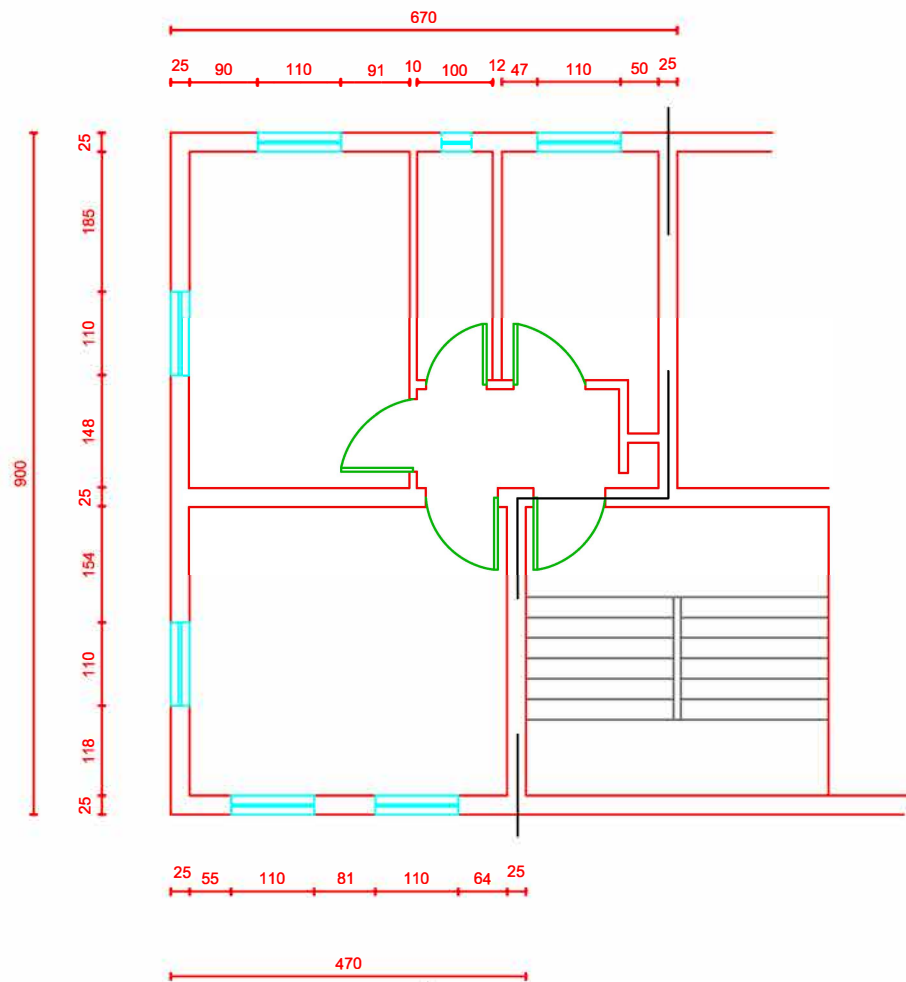

EMERTIMI I PROJEKTTIT:

PERMIRRESIMI I BANESAVE EKZISTUESHE PER KOMUNITETE TE VARRFERA DHE TE PA FAVORIZUARA

SEKTORI I PROJEKTEVE DHE INVESTIMEVE

GRUPI TEKNIK I PROJEKTIMIT:

SHKALLA:

1 : 100

DATA: / 2 / 2019

PLANIMETRIA E BANESES SE Z.QEMAL DOÇI, LAGJA ISH-DIVIZIONI,
BASHKIA LIBRAZHD

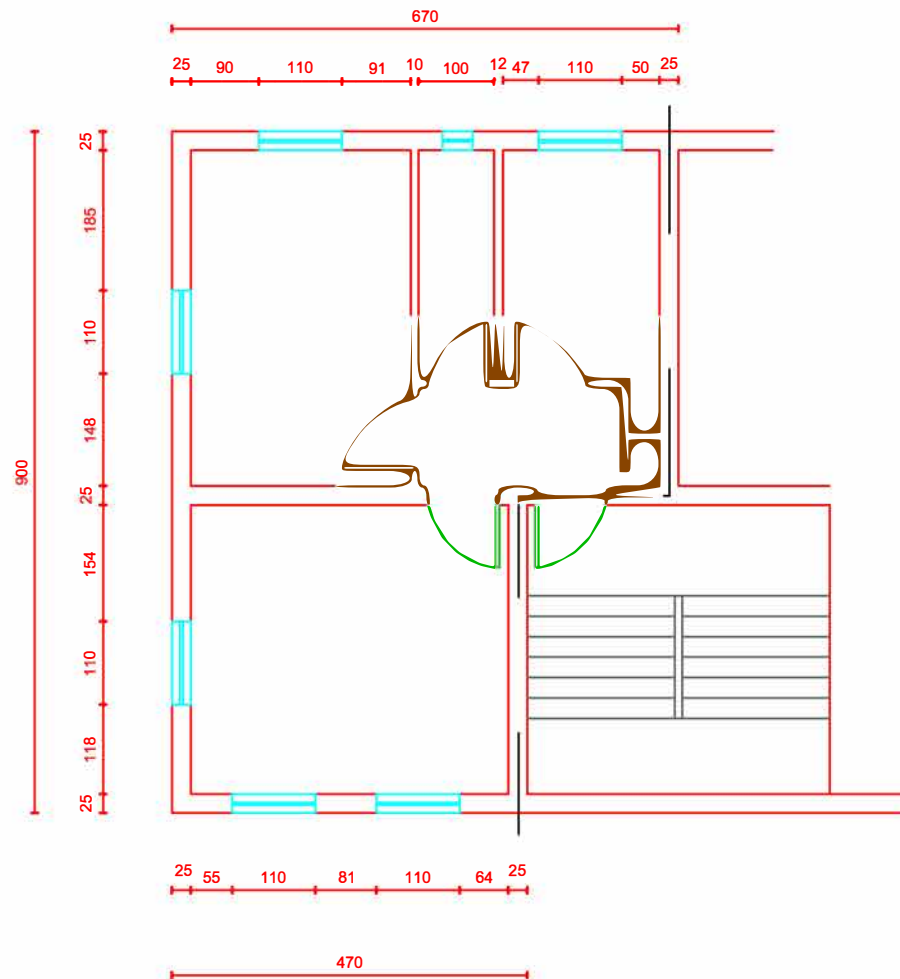

EMERTIMI I PROJEKTTIT: <i>PERMIRRESIMI I BANESAVE EKZISTUESHE PER KOMUNITETE TE VARRFERA DHE TE PA FAVORIZUARA</i>	SHKALLA: 1 : 100
SEKTORI I PROJEKTEVE DHE INVESTIMEVE GRUPI TEKNIK I PROJEKTIMIT:	DATA: / 2 / 2019

PLANIMETRIA E BANESES SE Z.RAMAZAN BORUFI LAGJA ISH-DIVIZIONI,
BASHKIA LIBRAZH

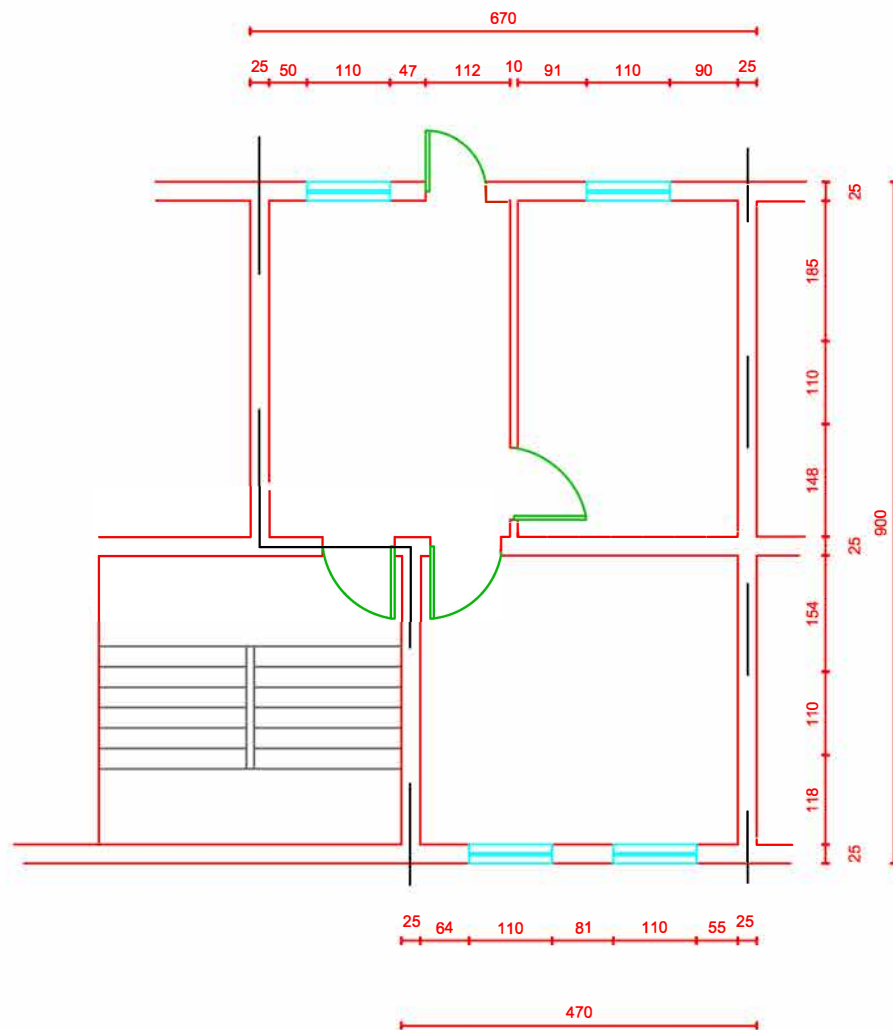

EMERTIMI I PROJEKTTIT:

PERMIRRESIMI I BANESAVE EKZISTUESHE PER KOMUNITETE TE VARFERA DHE TE PA FAVORIZUARA

SEKTORI I PROJEKTEVE DHE INVESTIMEVE

GRUPI TEKNIK I PROJEKTIMIT:

SHKALLA:

1 : 100

DATA: / 2 / 2019

PLANIMETRIA E BANESES SE Z.RAMAZAN KURTI, LAGJA ISH-DIVIZIONI,
BASHKIA LIBRAZHD

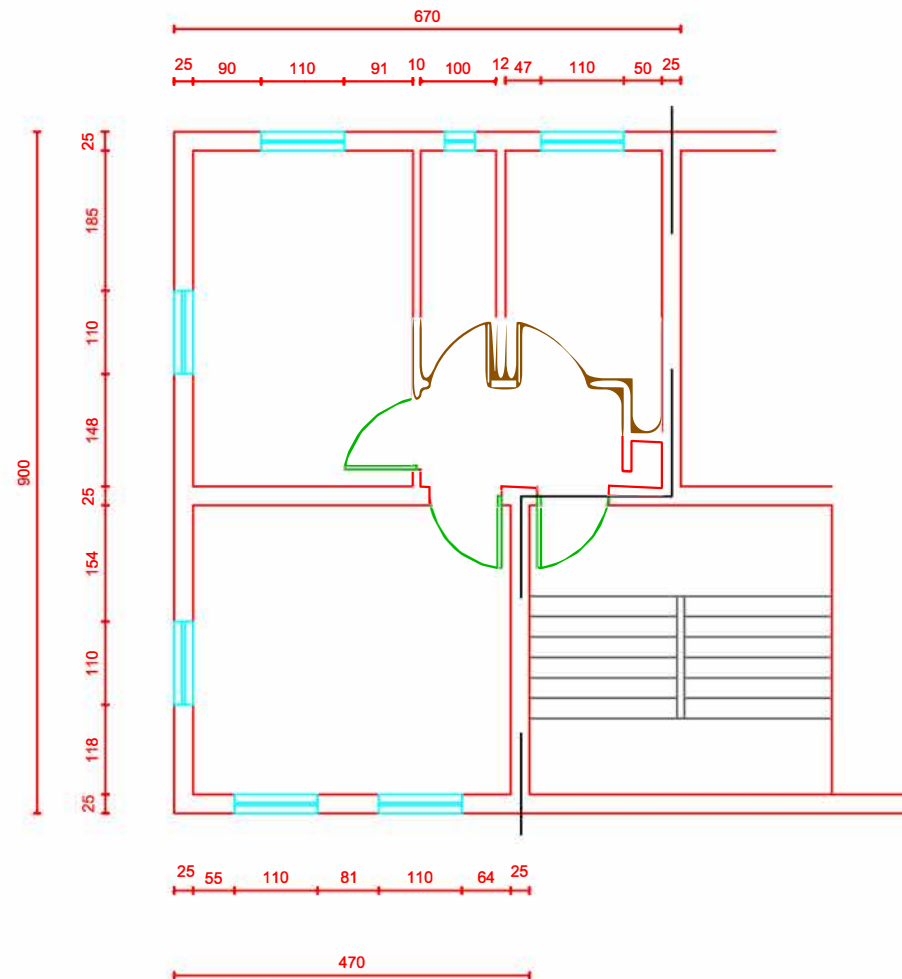

EMERTIMI I PROJEKTTIT:

PERMIRRESIMI I BANESAVE EKZISTUESHE PER KOMUNITETE TE VARFERA DHE TE PA FAVORIZUARA

SEKTORI I PROJEKTEVE DHE INVESTIMEVE

GRUPI TEKNIK I PROJEKTIMIT:

SHKALLA:

1 : 100

DATA: / 2 / 2019

PLANIMETRIA E BANESES SE Z. RRAPUSH POÇI LAGJA SEMES,
BASHKIA LIBRAZHD

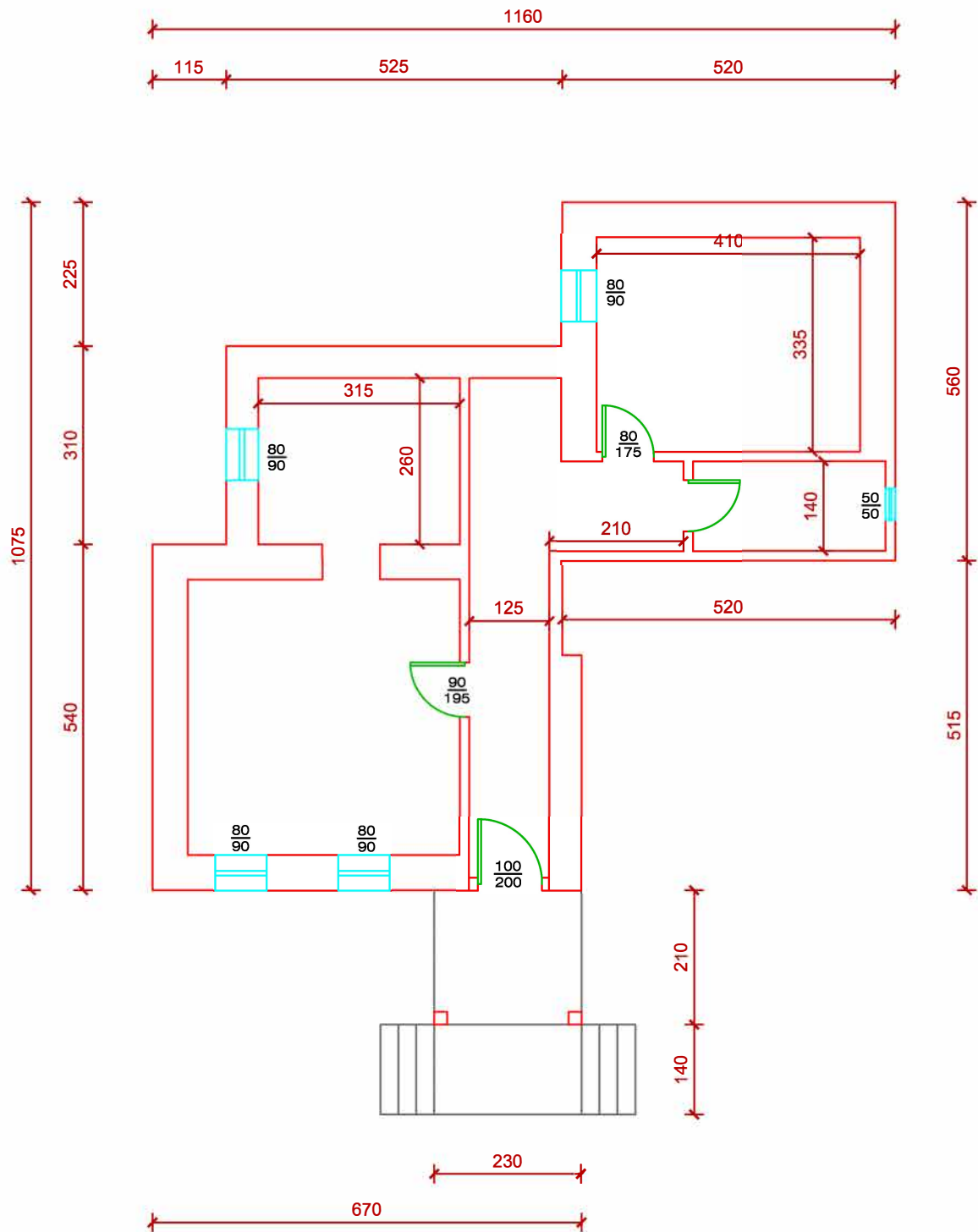

EMERTIMI I PROJEKTIT:

PERMIRRESIMI I BANESAVE EKZISTUESE PER KOMUNITETE TE VARFERA DHE TE PA FAVORIZUARA

SEKTORI I PROJEKTEVE DHE INVESTIMEVE

GRUPI TEKNIK I PROJEKTIMIT:

SHKALLA:

1 : 100

DATA: / 2 / 2019

PLANIMETRIA E BANESES SE Z.SHEFQET DULJA, LAGJA ISH-DIVIZIONI,
BASHKIA LIBRAZHD

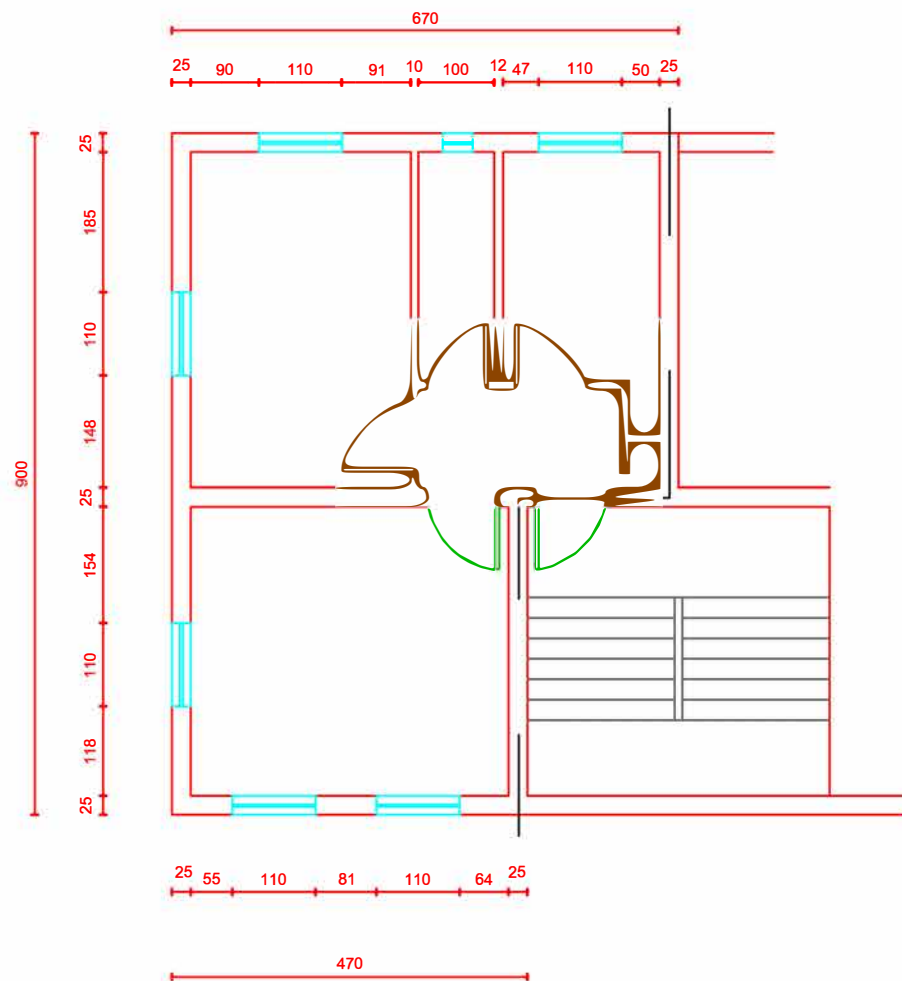

EMERTIMI I PROJEKTTIT: <i>PERMIRESIMI I BANESAVE EKZISTUESHE PER KOMUNITETE TE VARFERA DHE TE PA FAVORIZUARA</i>	SHKALLA: 1 : 100
SEKTORI I PROJEKTEVE DHE INVESTIMEVE GRUPI TEKNIK I PROJEKTIMIT:	DATA: / 2 / 2019

PLANIMETRIA E BANESES SE ZNJ. SOFIJE BRAHJA ,
BASHKIA LIBRAZH

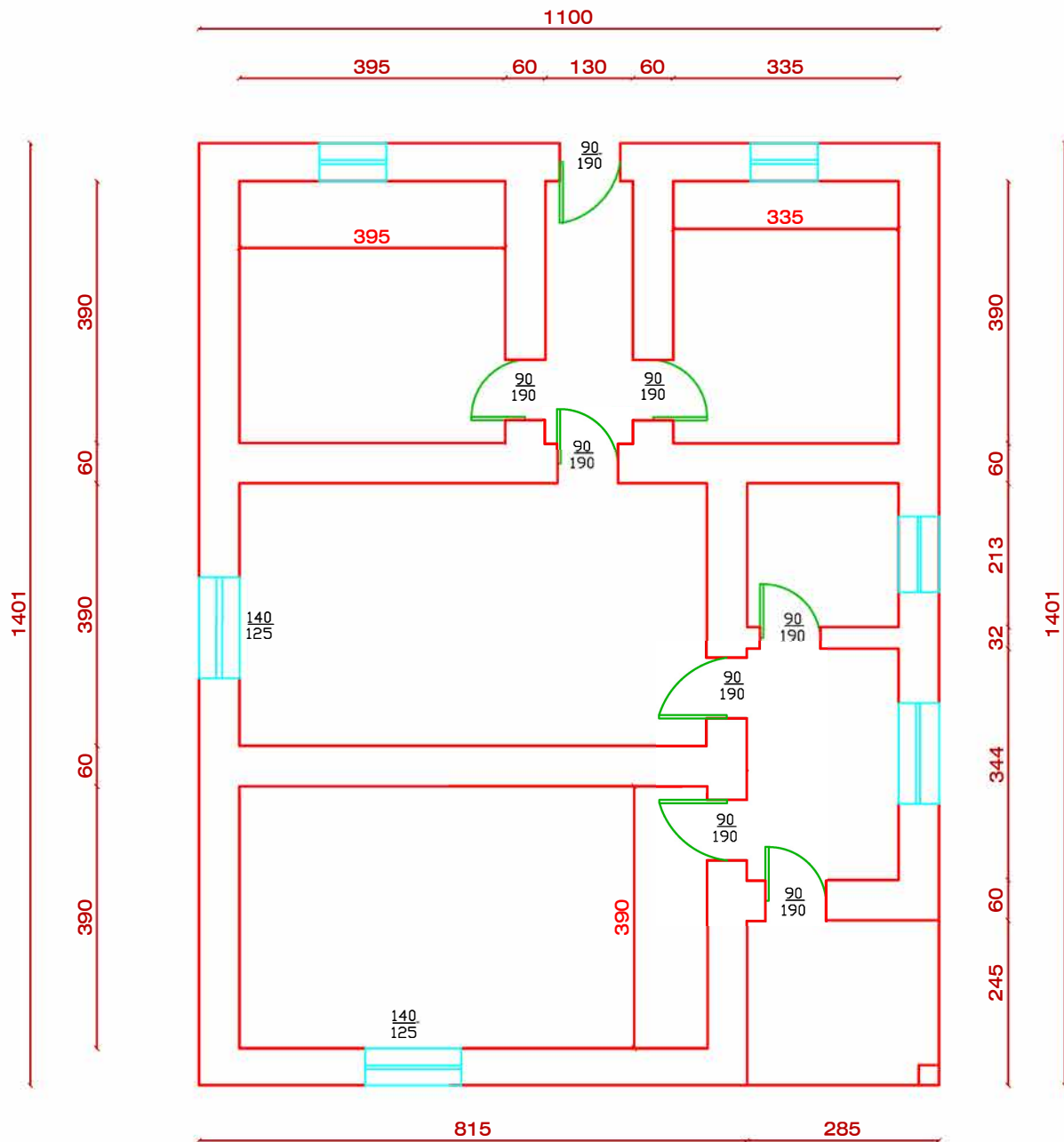

EMERTIMI I PROJEKTIT:

PERMIRESIMI I BANESAVE EKZISTUESE PER KOMUNITETE TE VARFERA DHE TE PA FAVORIZUARA

SEKTORI I PROJEKTEVE DHE INVESTIMEVE

GRUPI TEKNIK I PROJEKTIMIT:

SHKALLA:

1 : 100

DATA: / 2 / 2019

PLANIMETRIA E BANESES SE Z.TAHIRE BALLA, LAGJA ISH-DIVIZIONI,
BASHKIA LIBRAZH

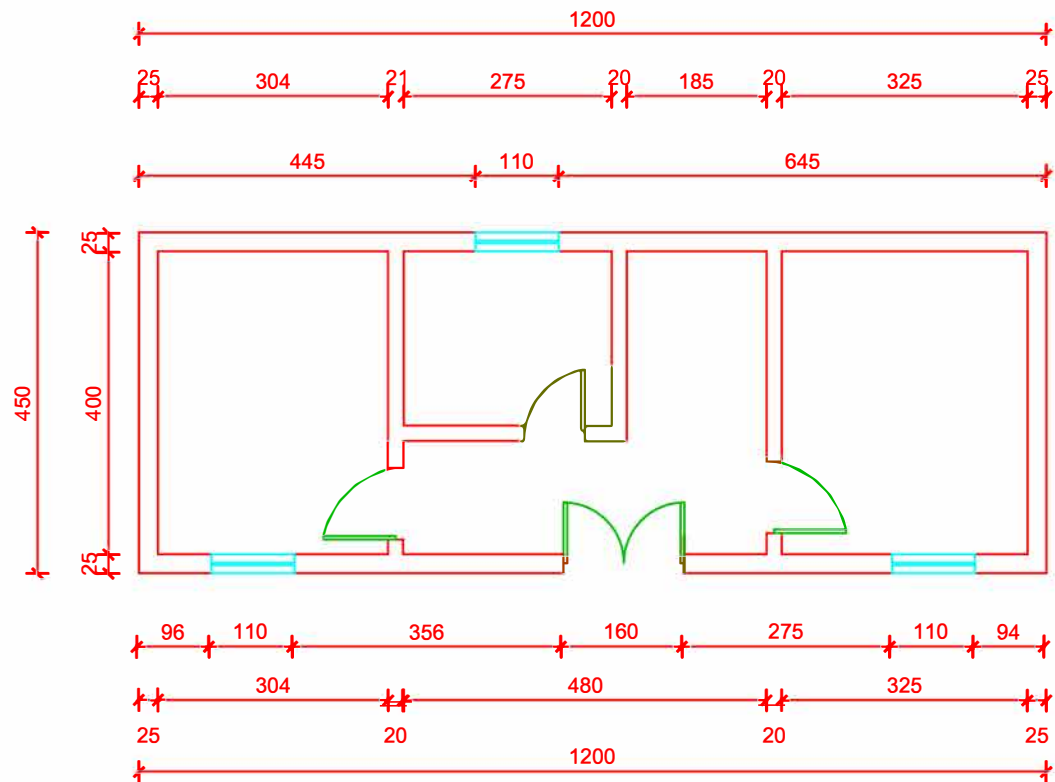

EMERTIMI I PROJEKTTIT:

PERMIRRESIMI I BANESAVE EKZISTUESHE PER KOMUNITETE TE VARFERA DHE TE PA FAVORIZUARA

SEKTORI I PROJEKTEVE DHE INVESTIMEVE

GRUPI TEKNIK I PROJEKTIMIT:

SHKALLA:

1 : 100

DATA: / 2 / 2019

PLANIMETRIA E BANESES SE Z.XHELADIN KURTI, LAGJA BABJE,
BASHKIA LIBRAZHD

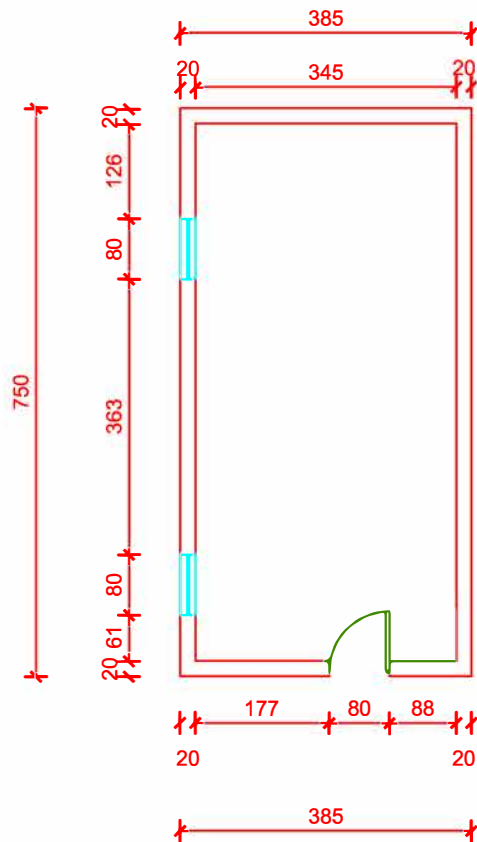

EMERTIMI I PROJEKTTIT:

PERMIRRESIMI I BANESAVE EKZISTUESHE PER KOMUNITETE TE VARRFERA DHE TE PA FAVORIZUARA

SEKTORI I PROJEKTEVE DHE INVESTIMEVE

GRUPI TEKNIK I PROJEKTIMIT:

SHKALLA:

1 : 100

DATA: / 2 / 2019

PLANIMETRIA E BANESES SE Z.YLLI BRAHJA LAGJA ISH-DIVIZIONI,
BASHKIA LIBRAZHD

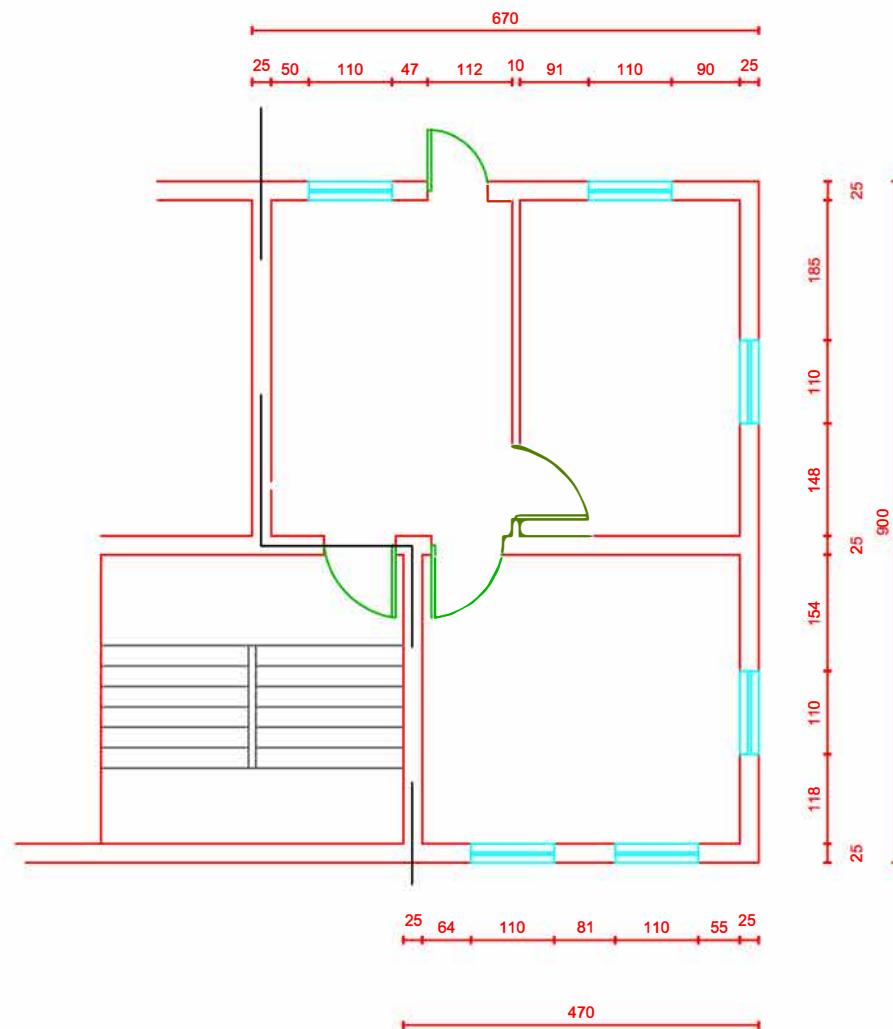

EMERTIMI I PROJEKTTIT:

PERMIRRESIMI I BANESAVE EKZISTUESHE PER KOMUNITETE TE VARFERA DHE TE PA FAVORIZUARA

SEKTORI I PROJEKTEVE DHE INVESTIMEVE

GRUPI TEKNIK I PROJEKTIMIT:

SHKALLA:

1 : 100

DATA: / 2 / 2019

REHABILITIMI I QENDRES SE FSHATIT TOGEZ, NJ. A. QENDER, BASHKIA LIBRAZHD
PLANIMETRIA E RRJETIT KUZ SH 1:1000

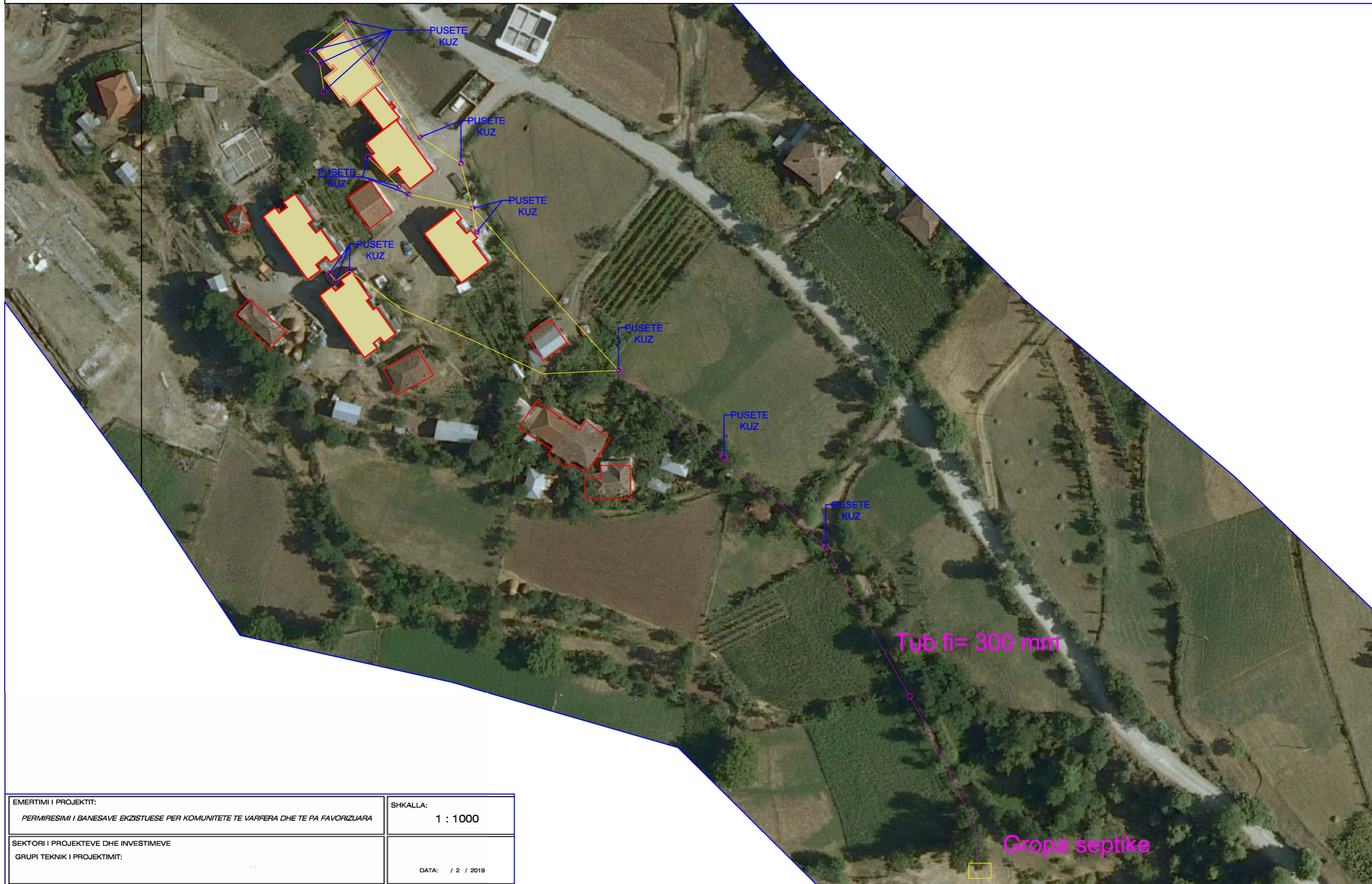

EMERTIMI I PROJEKTTI: <i>PERMIRRESIMI I BANESAVE EKZISTUESHE PER KOMUNITETE TE VARRFERA DHE TE PA FAVORIZUARA</i>	SHKALLA: 1 : 1000
SEKTORI I PROJEKTEVE DHE INVESTIMEVE GRUPI TEKNIK I PROJEKTIMIT:	DATA: / 2 / 2019

REHABILITIMI I QENDRES SE FSHATIT TOGEZ, NJ. A. QENDER, BASHKIA LIBRAZHD
PLANI I SISTEMIMIT PER NDRICIMIN DHE TERRITORIN



-  Trotuar objekti
-  Rruge e shtruar me pllaka trotuari
-  Pjese e betonuar
-  Pjese e sistemuar me gjelberim
-  Shtylla ndricimi

EMERTIMI I PROJEKTTIT: <i>PERMIRRESIMI I BANESAVE EKZISTUESHE PER KOMUNITETE TE VARFERA DHE TE PA FAVORIZUARA</i>	SHKALLA: 1 : 100
SEKTORI I PROJEKTEVE DHE INVESTIMEVE GRUPI TEKNIK I PROJEKTIMIT:	DATA: / 2 / 2019

REHABILITIMI I QENDRES SE FSHATIT TOGEZ, NJ. A. QENDER, BASHKIA LIBRAZHD FASADA E PALLATIT NR.1

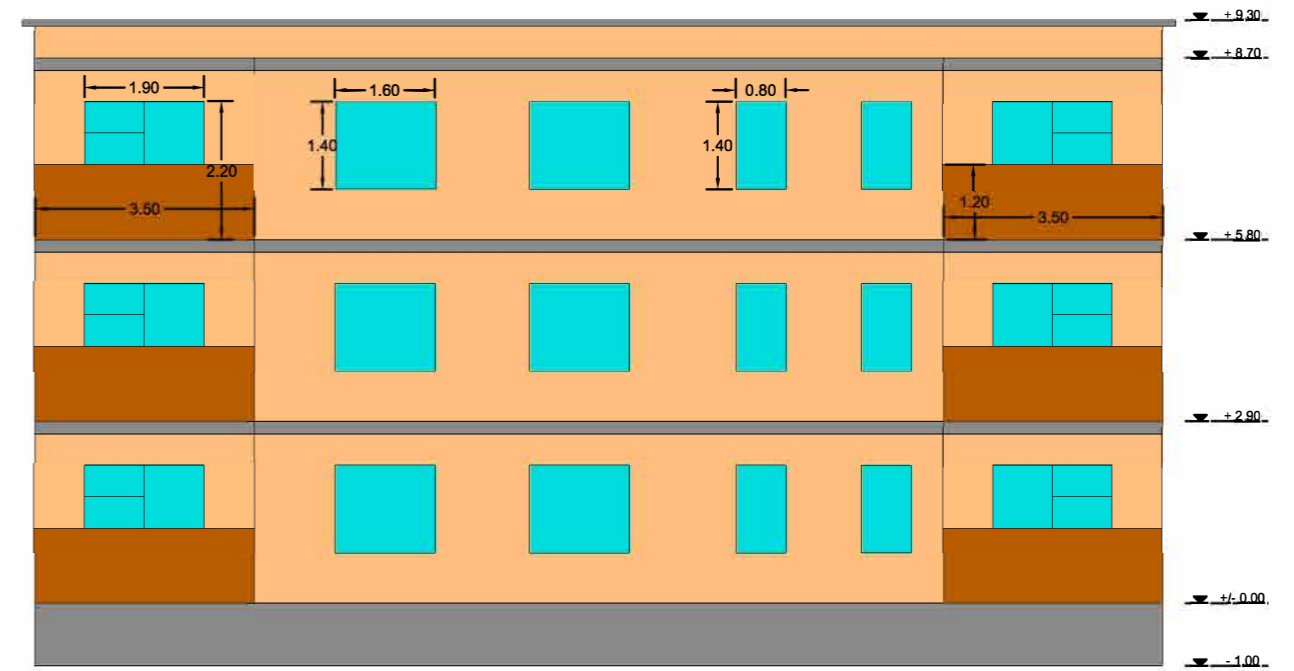
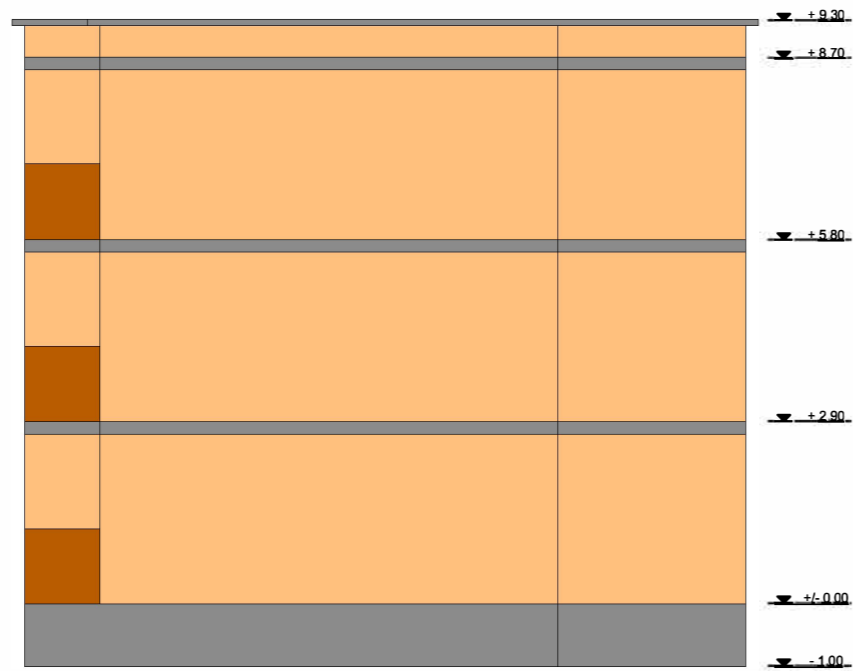
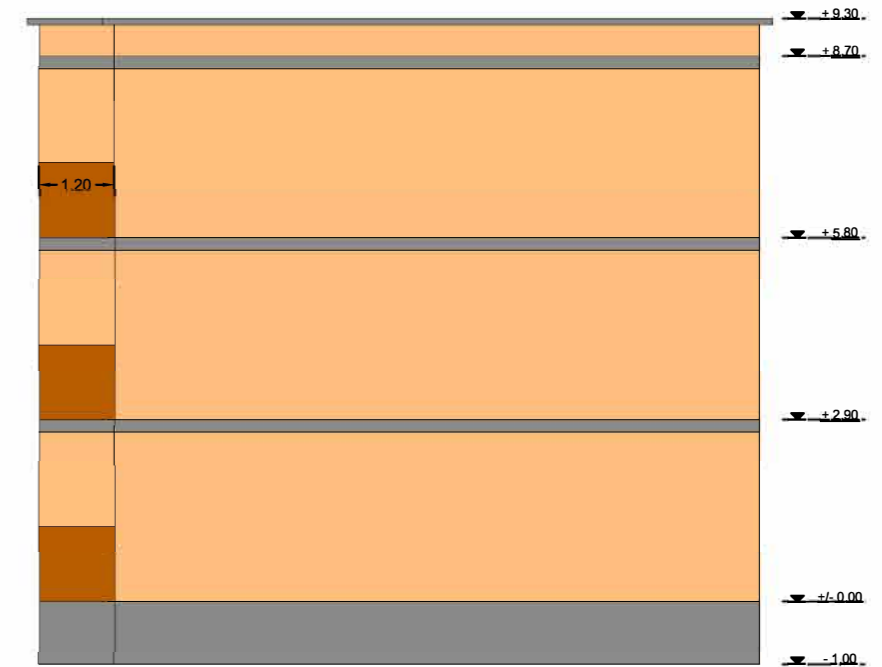
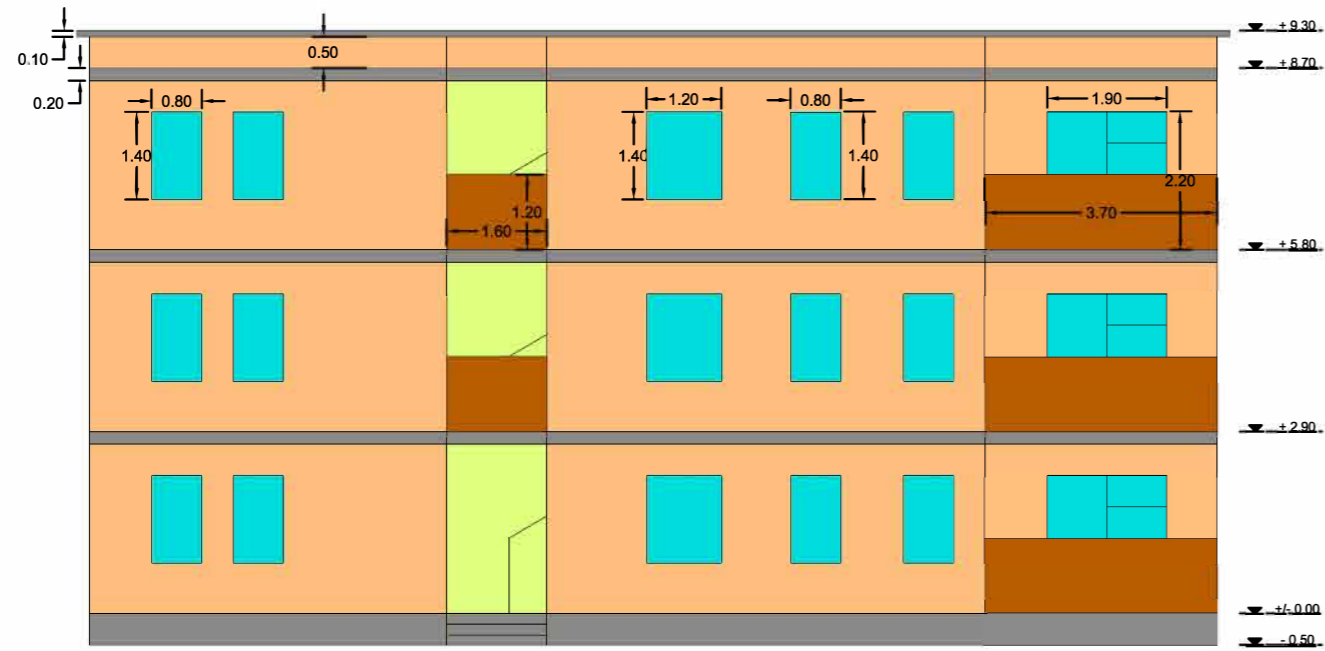

EMERTIMI I PROJEKTTIT: <i>PERMIRRESIMI I BANESAVE EKZISTUES PER KOMUNITETE TE VARRFERA DHE TE PA FAVORIZUARA</i>	SHKALLA: 1 : 100
SEKTORI I PROJEKTEVE DHE INVESTIMEVE GRUPI TEKNIK I PROJEKTIMIT:	DATA: / 2 / 2019

REHABILITIMI I QENDRES SE FSHATIT TOGEZ, NJ. A. QENDER, BASHKIA LIBRAZHID
 PLANIMETRIA E PALLATIT NR 1

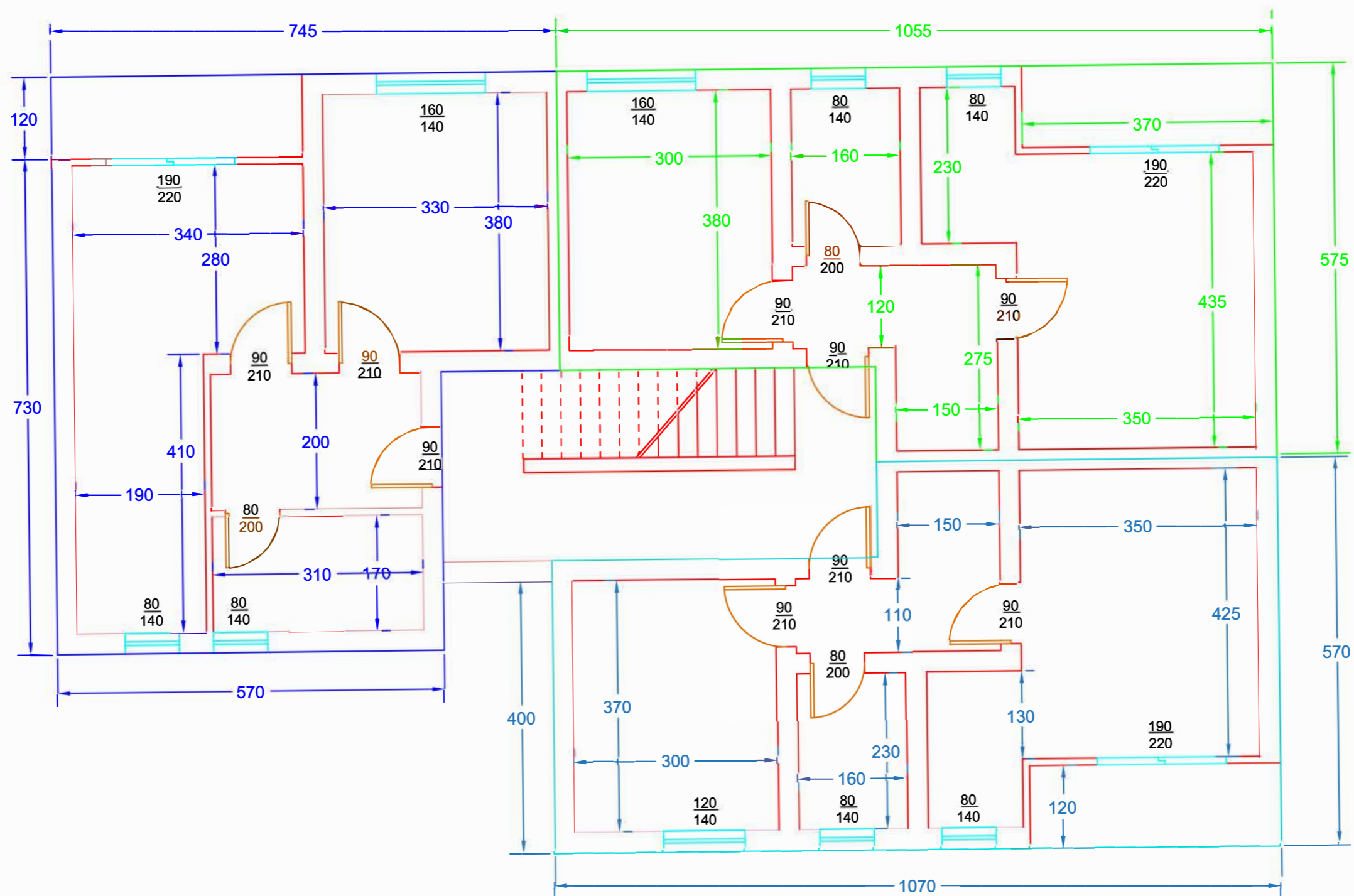

EMERTIMI I PROJEKTTIT: PERMIRESIMI I BANESAVE EKZISTUESE PER KOMUNITETE TE VARFERA DHE TE PA FAVORIZUARA	SHKALLA: 1 : 70
SEKTORI I PROJEKTEVE DHE INVESTIMEVE GRUPI TEKNIK I PROJEKTIMIT:	DATA: / 2 / 2019

REHABILITIMI I QENDRES SE FSHATIT TOGEZ, NJ. A. QENDER, BASHKIA LIBRAZHID
 PLANIMETRIA E PALLATIT NR.2

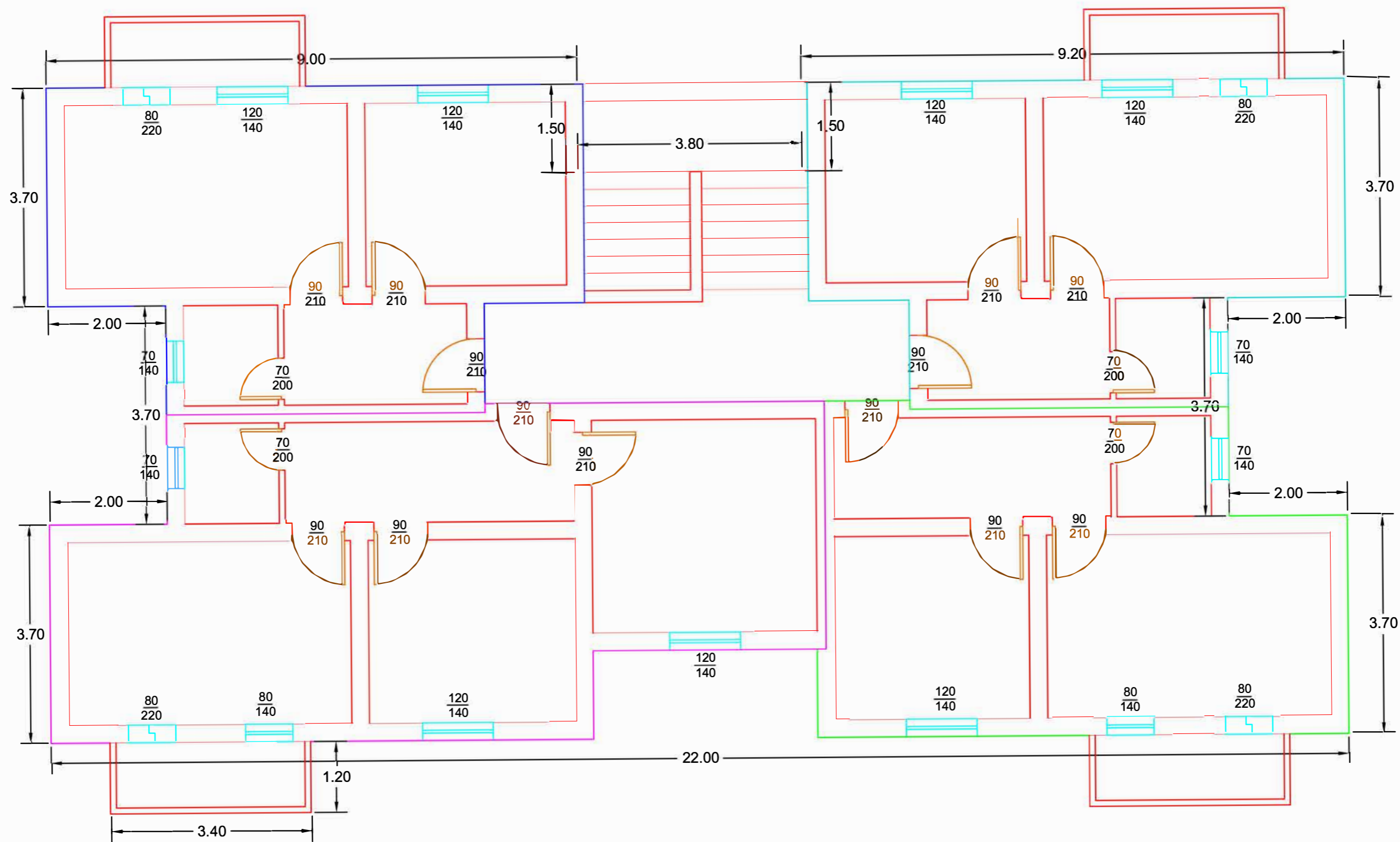

EMERTIMI I PROJEKTTIT: PERMIRRESIMI I BANESAVE EKZISTUESE PER KOMUNITETE TE VARFERA DHE TE PA FAVORIZUARA	SHKALLA: 1 : 70
SEKTORI I PROJEKTEVE DHE INVESTIMEVE GRUPI TEKNIK I PROJEKTTIMIT:	DATA: / 2 / 2019

REHABILITIMI I QENDRES SE FSHATIT TOGEZ, NJ. A. QENDER, BASHKIA LIBRAZHD
 PLANIMETRIA E PALLATIT NR.4

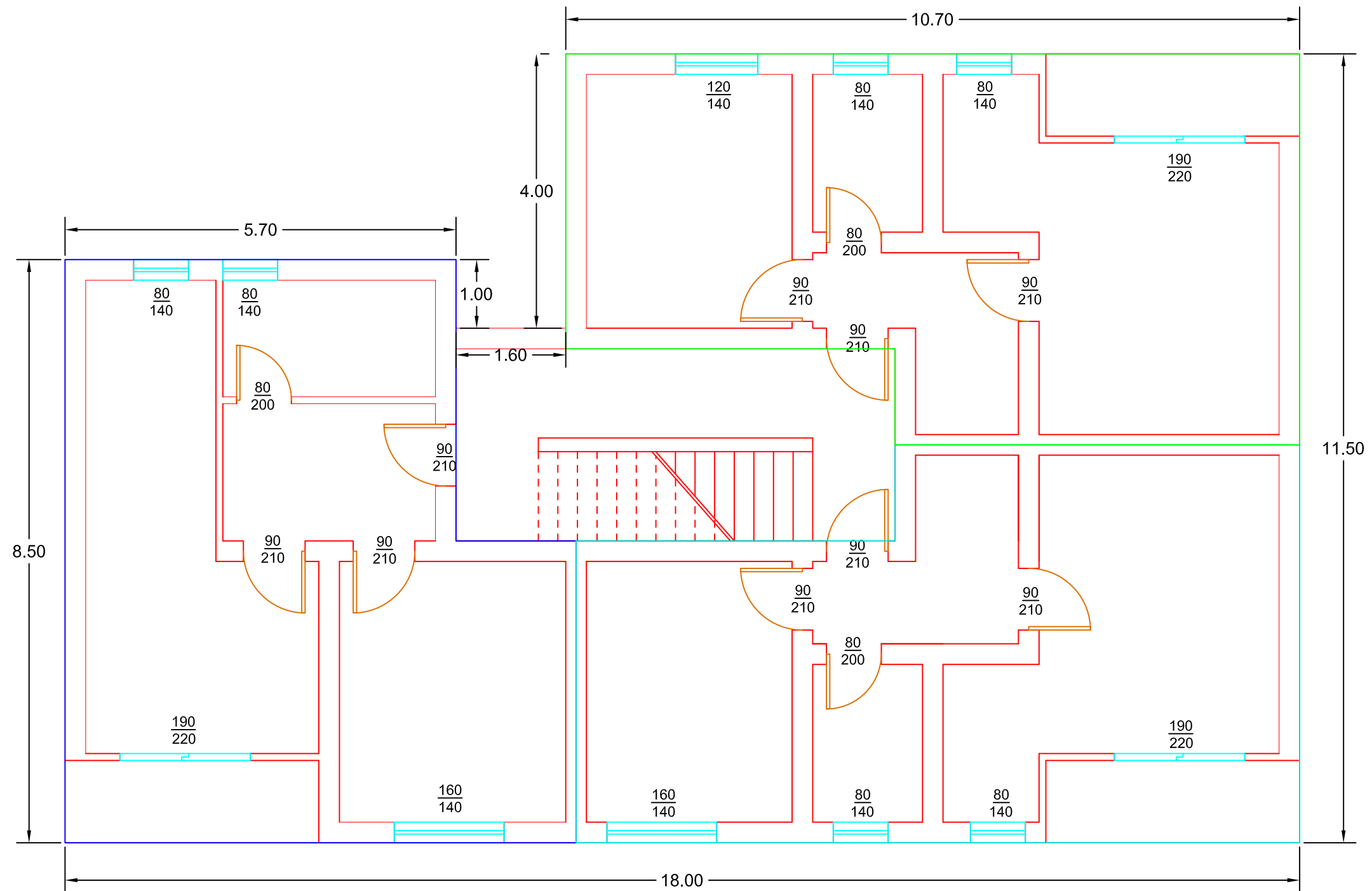

EMERTIMI I PROJEKTTIT: PERMIRESIMI I BANESAVE EKZISTUESE PER KOMUNITETE TE VARFERA DHE TE PA FAVORIZUARA	SHKALLA: 1 : 70
SEKTORI I PROJEKTEVE DHE INVESTIMEVE GRUPI TEKNIK I PROJEKTIMIT: 1. Ing. MIRELA BIBA 2. Ing. OLGERT ALLA 3. Ing. EDUART ALLKJA 4. Ing. ENRI GJURA	DATA: / 2 / 2019

REHABILITIMI I QENDRES SE FSHATIT TOGEZ, NJ. A. QENDER, BASHKIA LIBRAZHD FASADA E PALLATIT NR.5

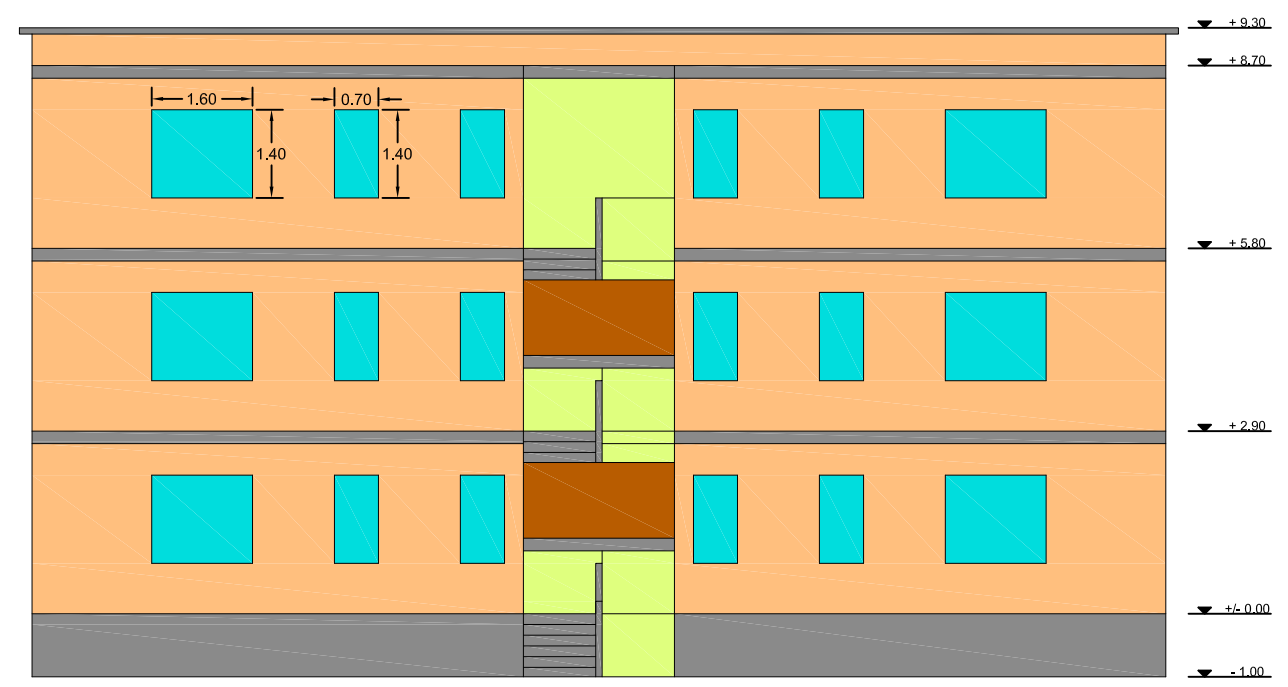
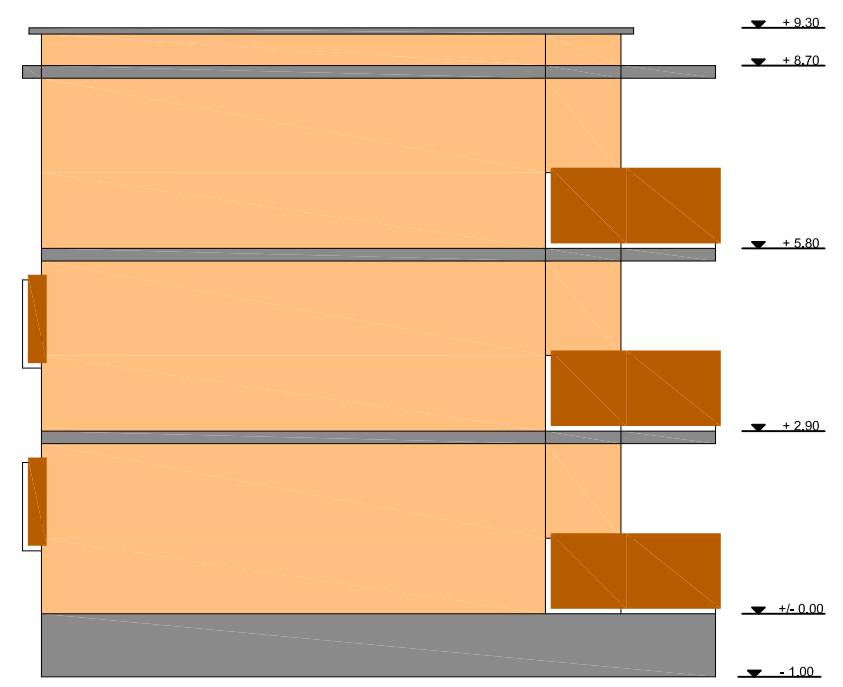
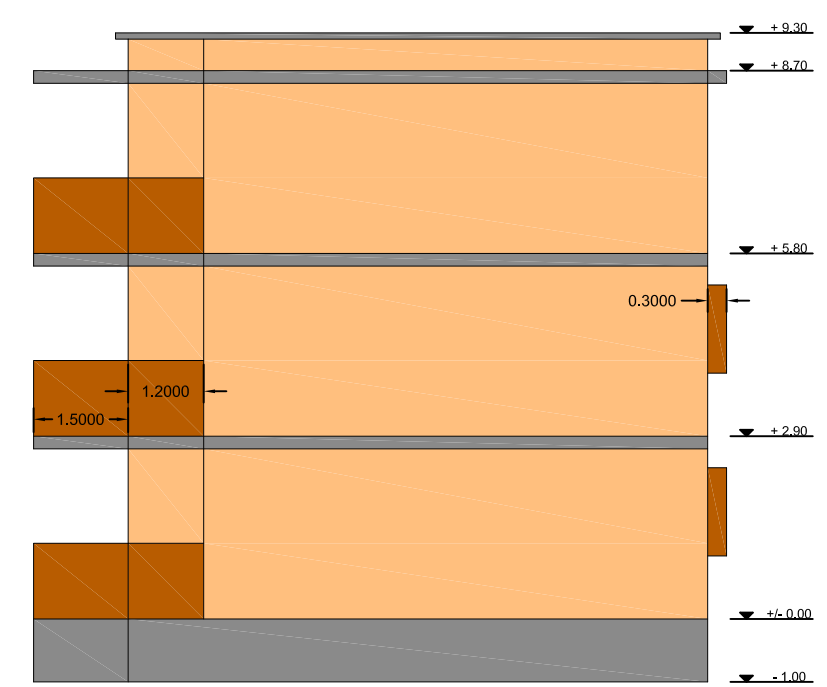
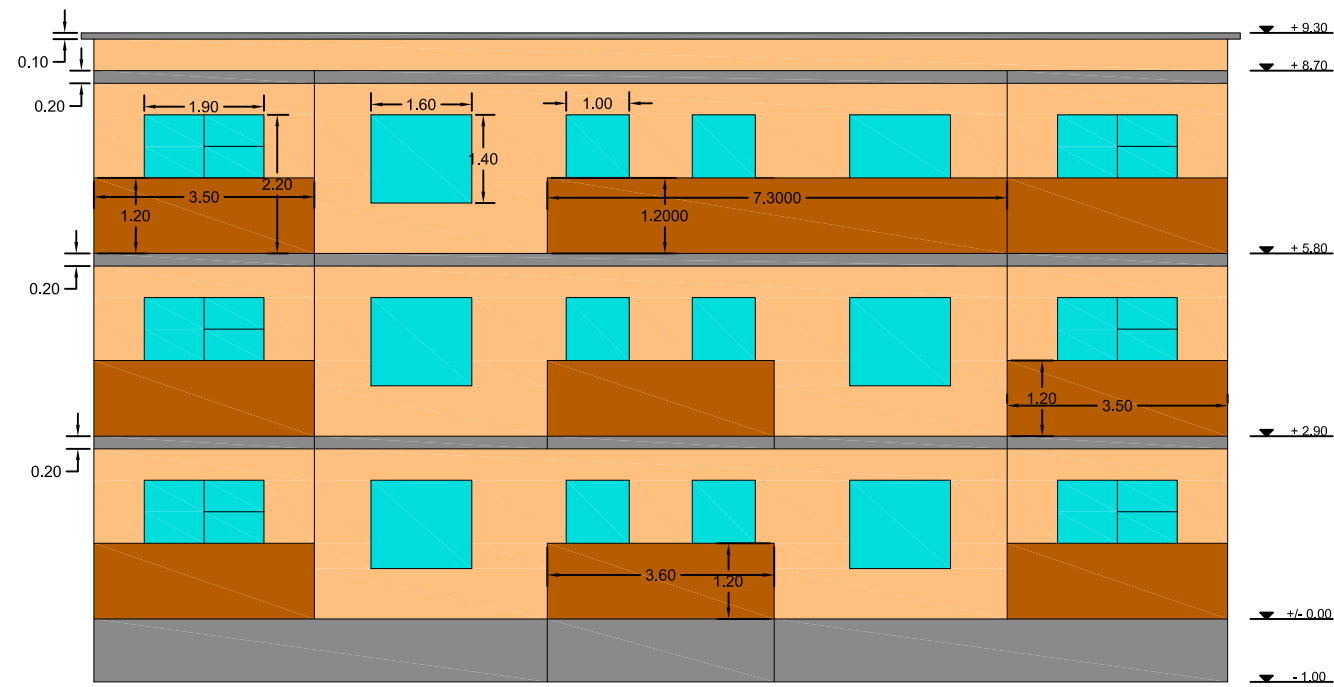

EMERTIMI I PROJEKTTIT: PERMIRRESIMI I BANESAVE EKZISTUESHE PER KOMUNITETE TE VARFERA DHE TE PA FAVORIZUARA	SHKALLA: 1 : 70
SEKTORI I PROJEKTEVE DHE INVESTIMEVE GRUPI TEKNIK I PROJEKTIMIT: 1. Ing. MIRELA BIBA 2. Ing. OLGERT ALLA 3. Ing. EDUART ALLKJA 4. Ing. ENRI GJURA	DATA: / 2 / 2019

REHABILITIMI I QENDRES SE FSHATIT TOGEZ, NJ. A. QENDER, BASHKIA LIBRAZHD FASADA E PALLATIT NR.4

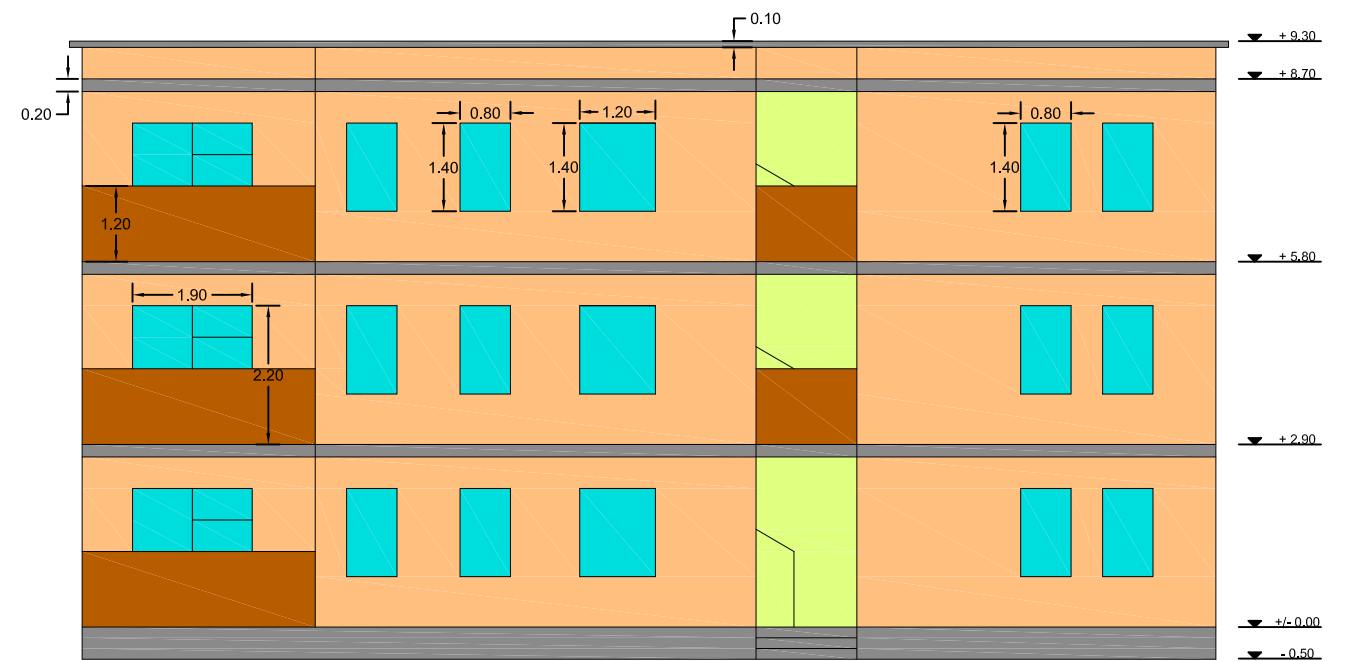
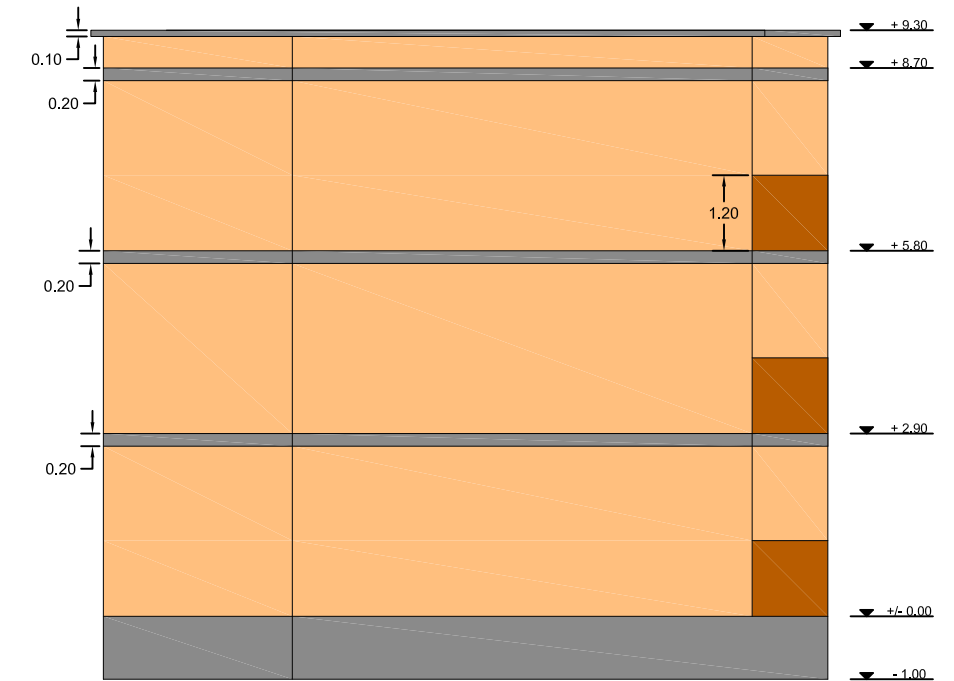
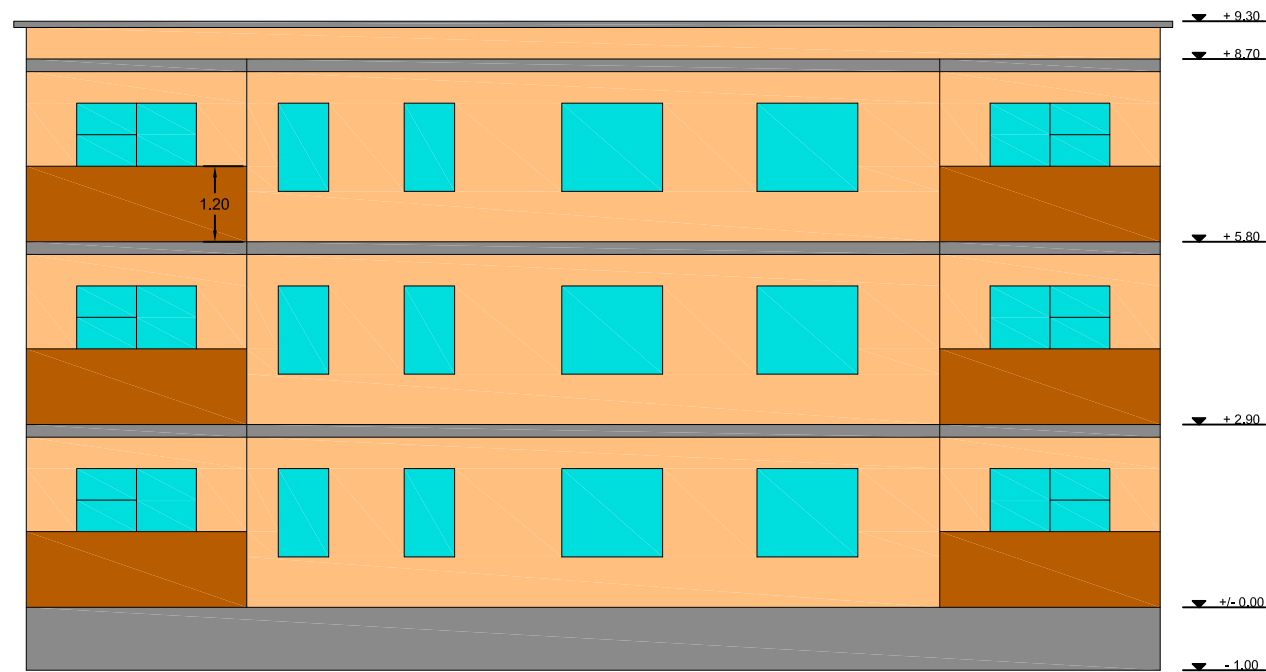

EMERTIMI I PROJEKTTIT: PERMIRRESIMI I BANESAVE EKZISTUESHE PER KOMUNITETE TE VARFERA DHE TE PA FAVORIZUARA	SHKALLA: 1 : 70
SEKTORI I PROJEKTEVE DHE INVESTIMEVE GRUPI TEKNIK I PROJEKTIMIT: 1. Ing. MIRELA BIBA 2. Ing. OLGERT ALLA 3. Ing. EDUART ALLKJA 4. Ing. ENRI GJURA	DATA: / 2 / 2019

REHABILITIMI I QENDRES SE FSHATIT TOGEZ, NJ. A. QENDER, BASHKIA LIBRAZHD FASADA E PALLATIT NR.2

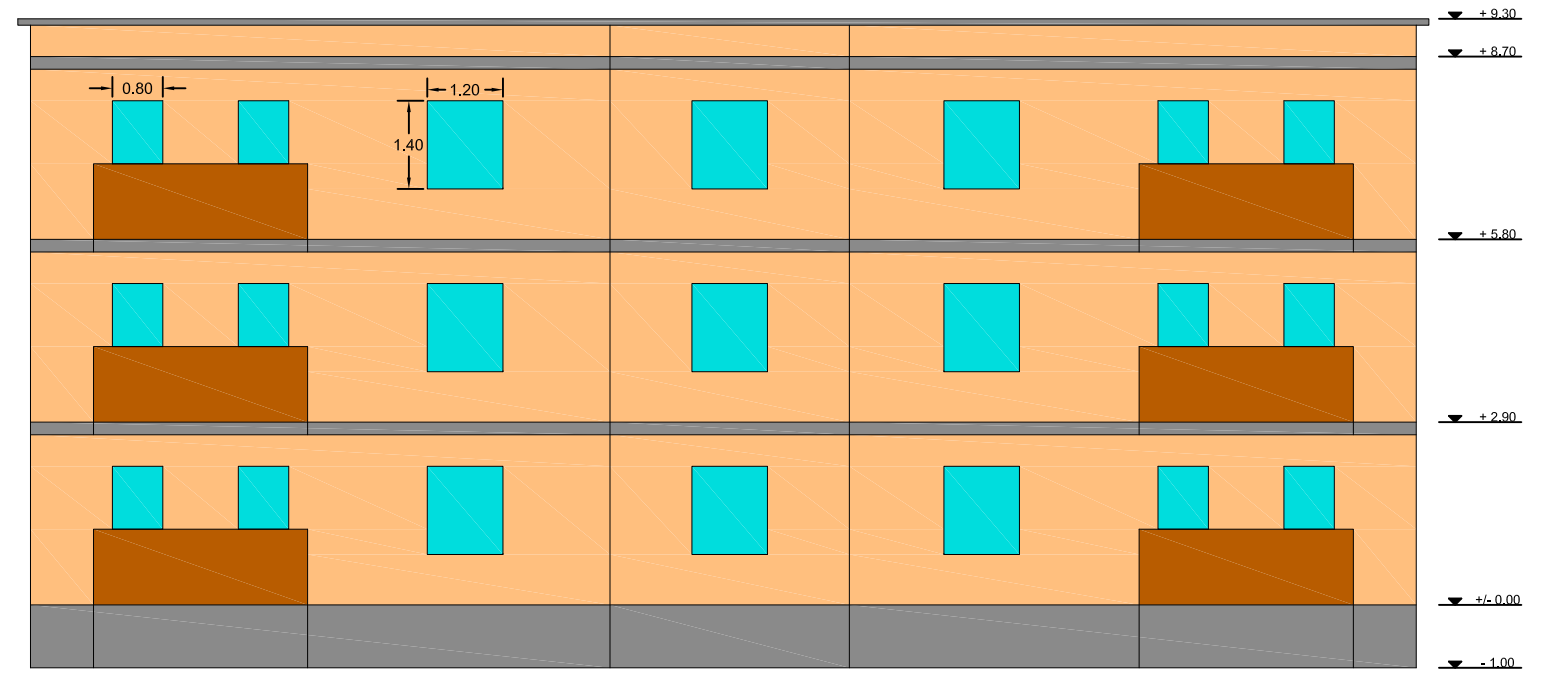
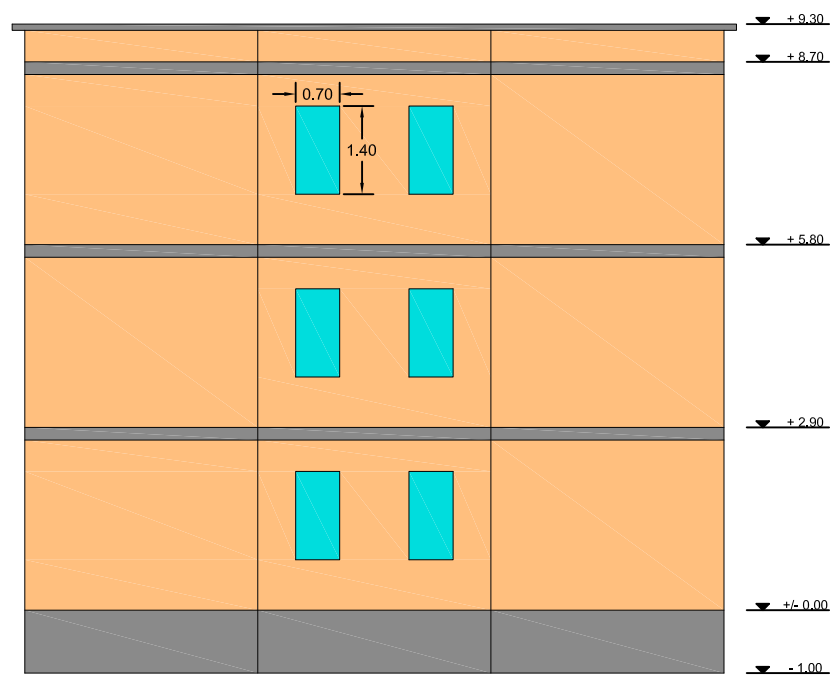
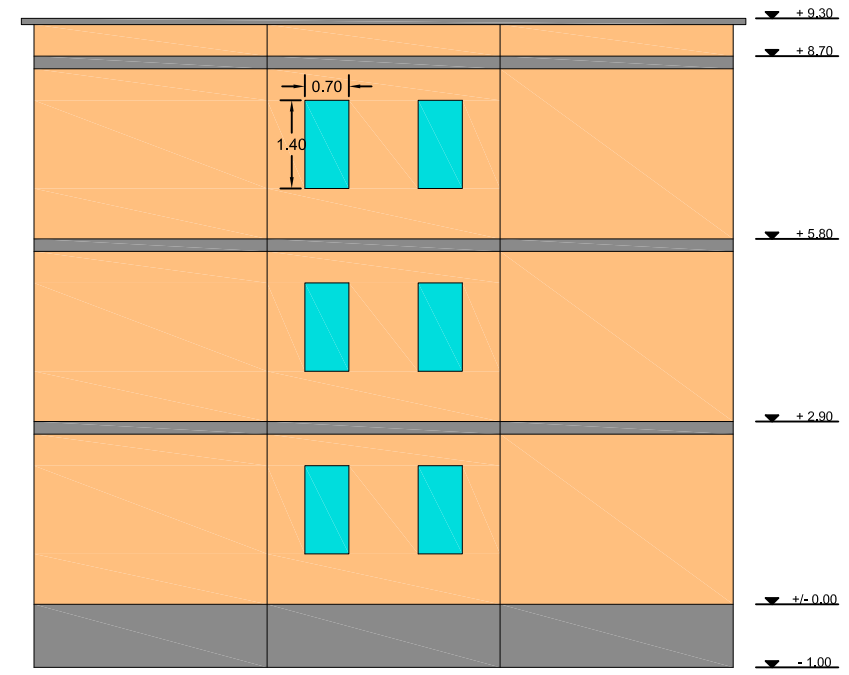

EMERTIMI I PROJEKTTIT: <i>PERMIRRESIMI I BANESAVE EKZISTUES PER KOMUNITETE TE VARRFERA DHE TE PA FAVORIZUARA</i>	SHKALLA: 1 : 70
SEKTORI I PROJEKTEVE DHE INVESTIMEVE GRUPI TEKNIK I PROJEKTIMIT: 1. Ing. MIRELA BIBA 2. Ing. OLGERT ALLA 3. Ing. EDUART ALLKJA 4. Ing. ENRI GJURA	DATA: / 2 / 2019

REHABILITIMI I QENDRES SE FSHATIT TOGEZ, NJ. A. QENDER, BASHKIA LIBRAZHD
 PLANIMETRIA E PALLATIT NR.3

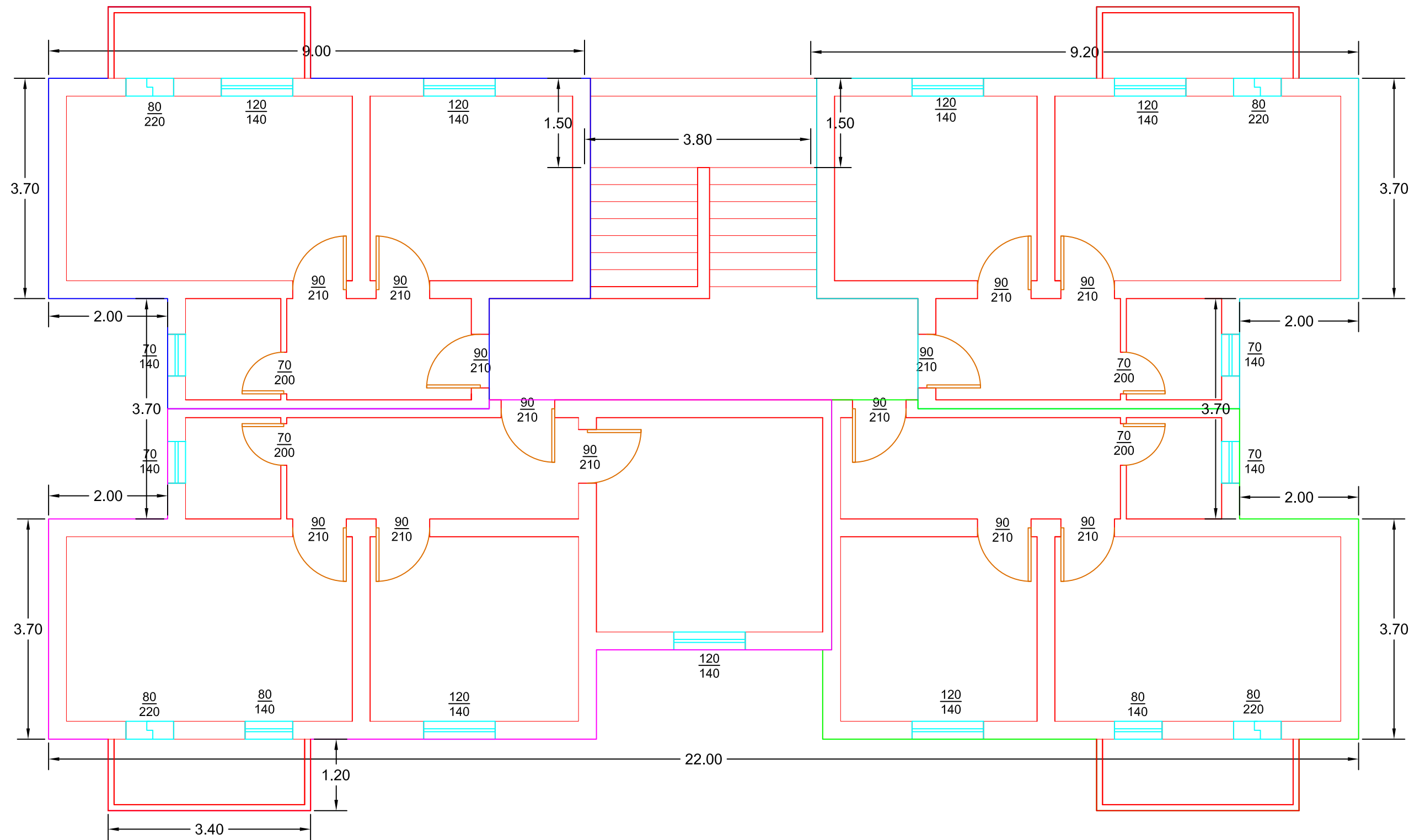

EMERTIMI I PROJEKTTIT: PERMIRRESIMI I BANESAVE EKZISTUESHE PER KOMUNITETE TE VARFERA DHE TE PA FAVORIZUARA	SHKALLA: 1 : 70
SEKTORI I PROJEKTEVE DHE INVESTIMEVE GRUPI TEKNIK I PROJEKTIMIT: 1. Ing. MIRELA BIBA 2. Ing. OLGERT ALLA 3. Ing. EDUART ALLKJA 4. Ing. ENRI GJURA	DATA: / 2 / 2019

REHABILITIMI I QENDRES SE FSHATIT TOGEZ, NJ. A. QENDER, BASHKIA LIBRAZHD FASADA E PALLATIT NR.3

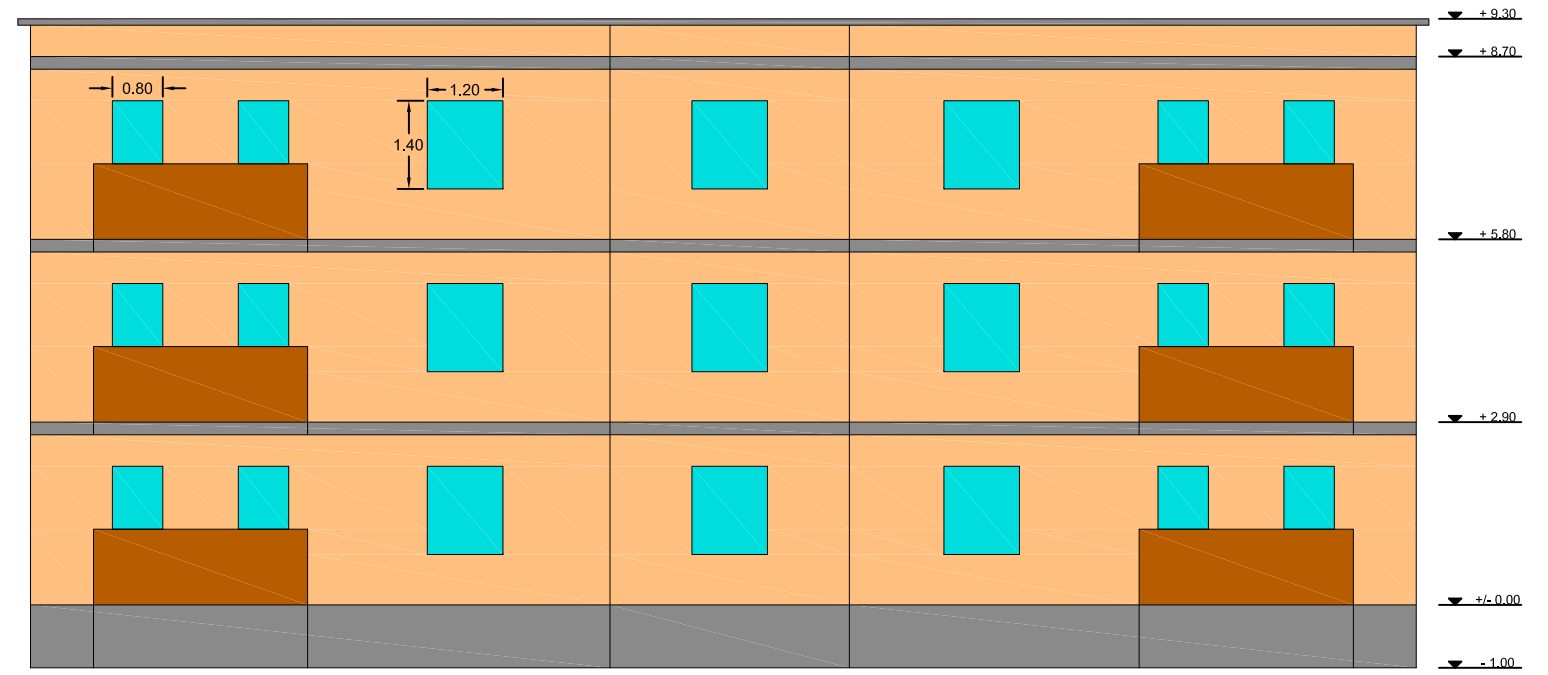
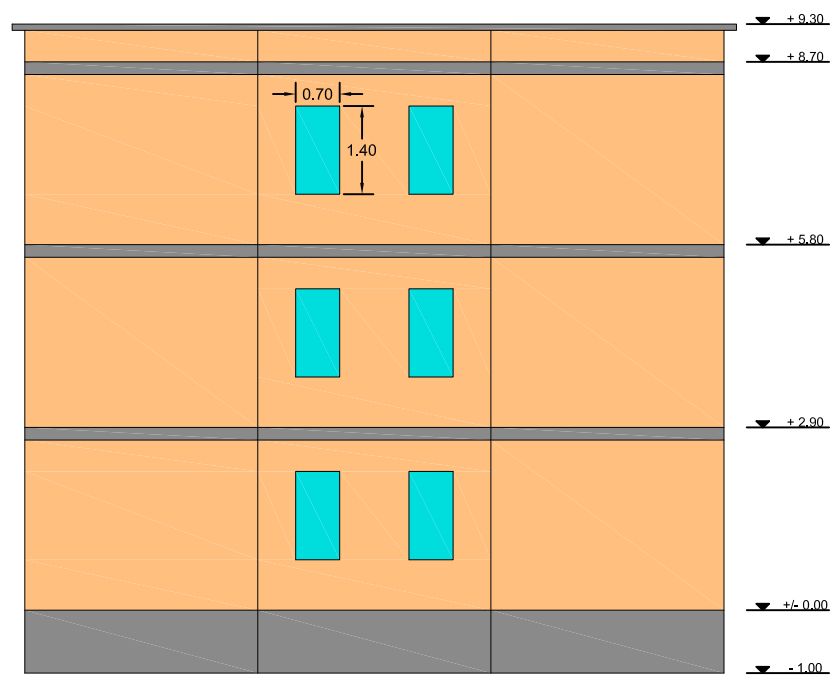
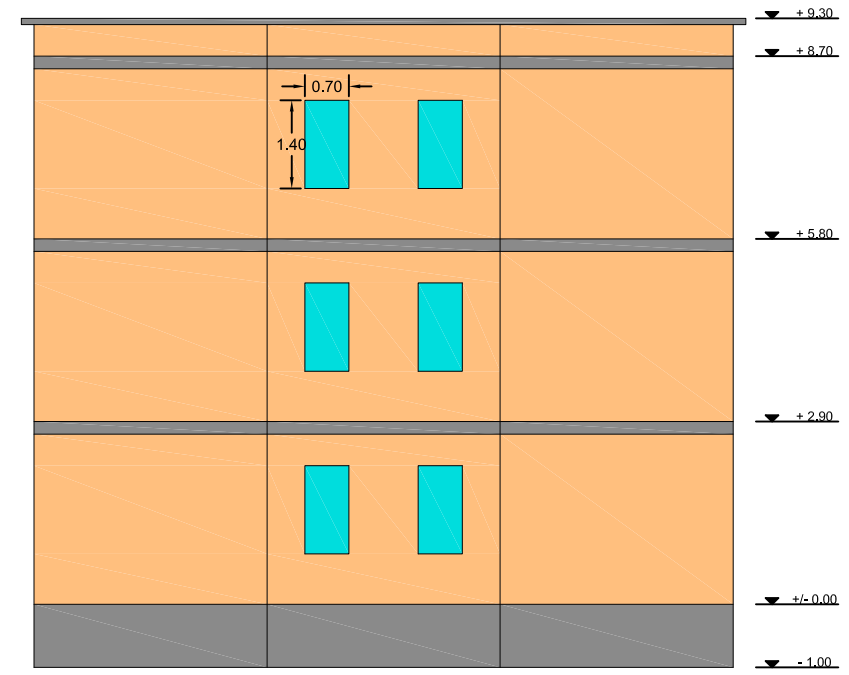
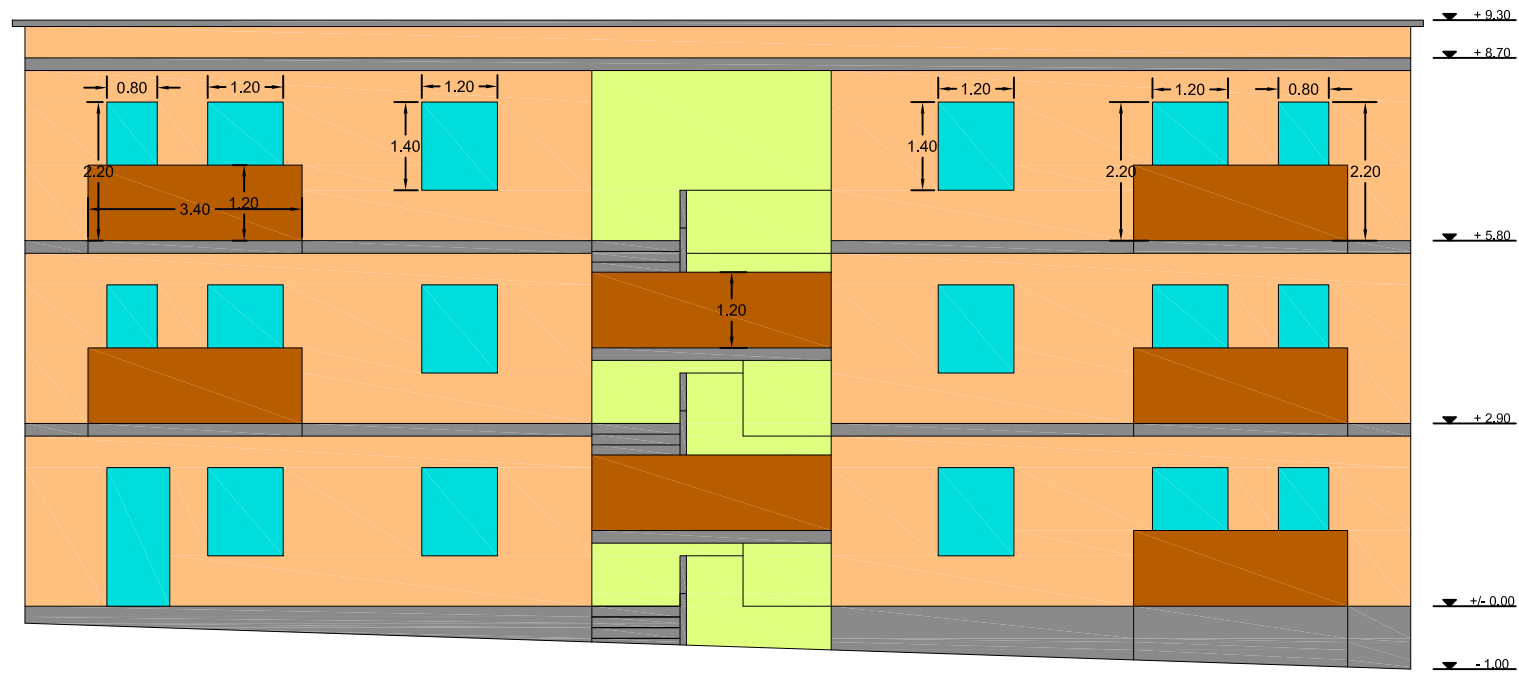

EMERTIMI I PROJEKTTIT: <i>PERMIRRESIMI I BANESAVE EKZISTUESHE PER KOMUNITETE TE VARFERA DHE TE PA FAVORIZUARA</i>	SHKALLA: <b style="text-align: center;">1 : 70
SEKTORI I PROJEKTEVE DHE INVESTIMEVE GRUPI TEKNIK I PROJEKTIMIT: 1. Ing. MIRELA BIBA 2. Ing. OLGERT ALLA 3. Ing. EDUART ALLKJA 4. Ing. ENRI GJURA	DATA: / 2 / 2019

PLANIMETRIA E BANESES SE Z.AVNI BRASHA, LAGJA ISH-DETASHMENTI,
BASHKIA LIBRAZH

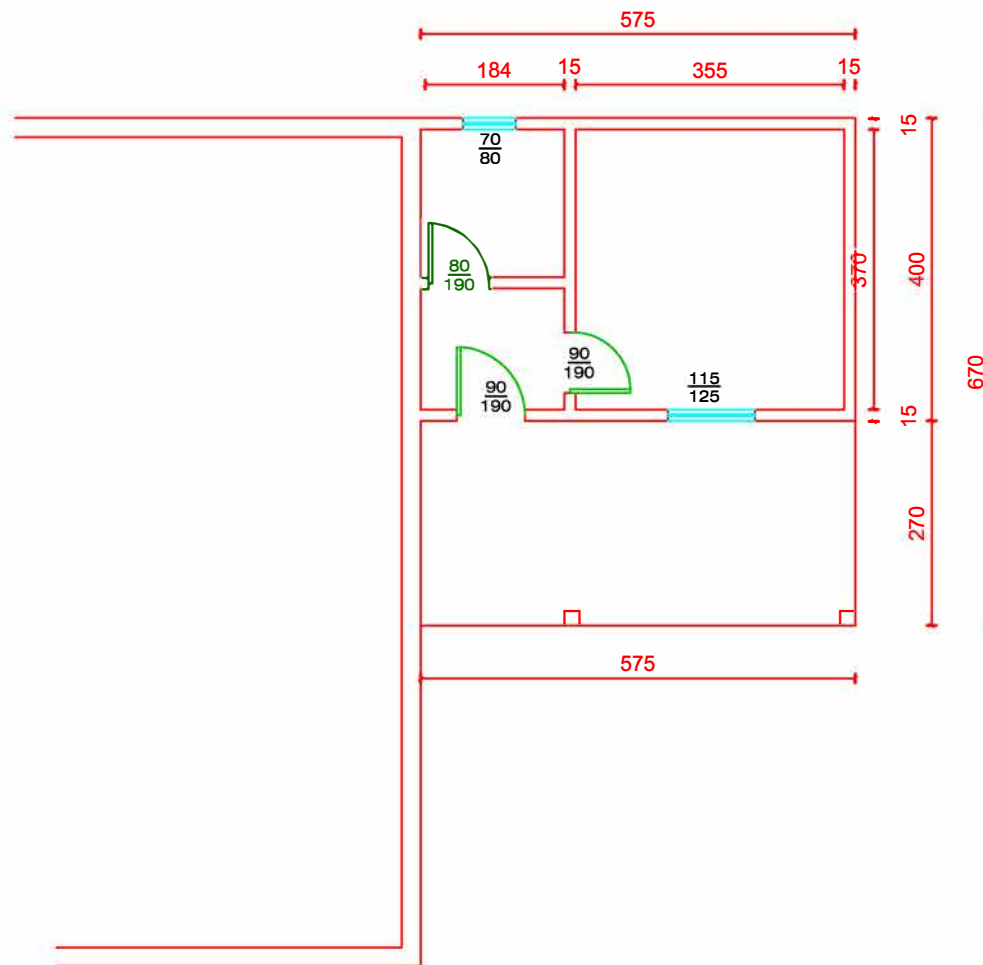

EMERTIMI I PROJEKTTIT:

PERMIRRESIMI I BANESAVE EKZISTUESHE PER KOMUNITETE TE VARRFERA DHE TE PA FAVORIZUARA

SEKTORI I PROJEKTEVE DHE INVESTIMEVE

GRUPI TEKNIK I PROJEKTTIMIT:

SHKALLA:

1 : 100

DATA: / 2 / 2019

PLANIMETRIA E BANESES SE Z.EMILIO KARAJ, LAGJJA ISH-DETASHMENTI,
BASHKIA LIBRAZH

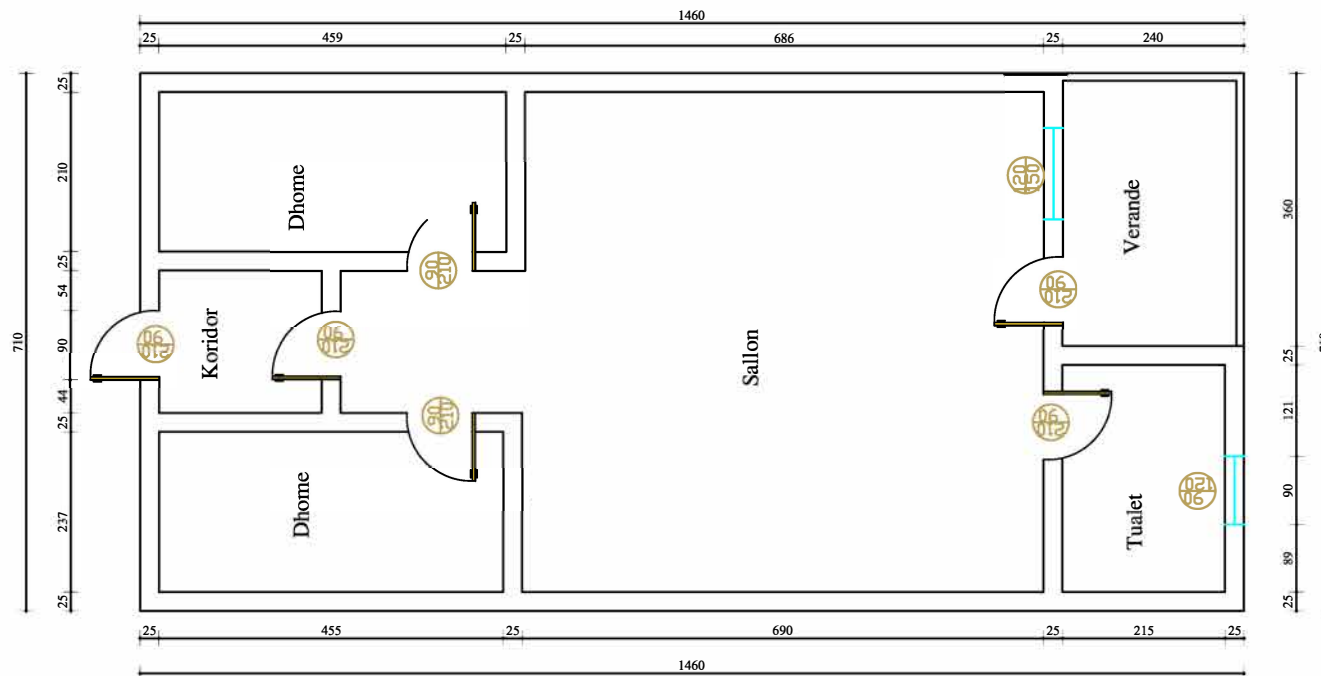

EMERTIMI I PROJEKTTIT:

PERMIRRESIMI I BANESAVE EKZISTUESHE PER KOMUNITETE TE VARRFERA DHE TE PA FAVORIZUARA

SEKTORI I PROJEKTEVE DHE INVESTIMEVE

GRUPI TEKNIK I PROJEKTIMIT:

SHKALLA:

1 : 100

DATA: / 2 / 2019

BANESA E Z.FATMIR HEKURAN KURTI

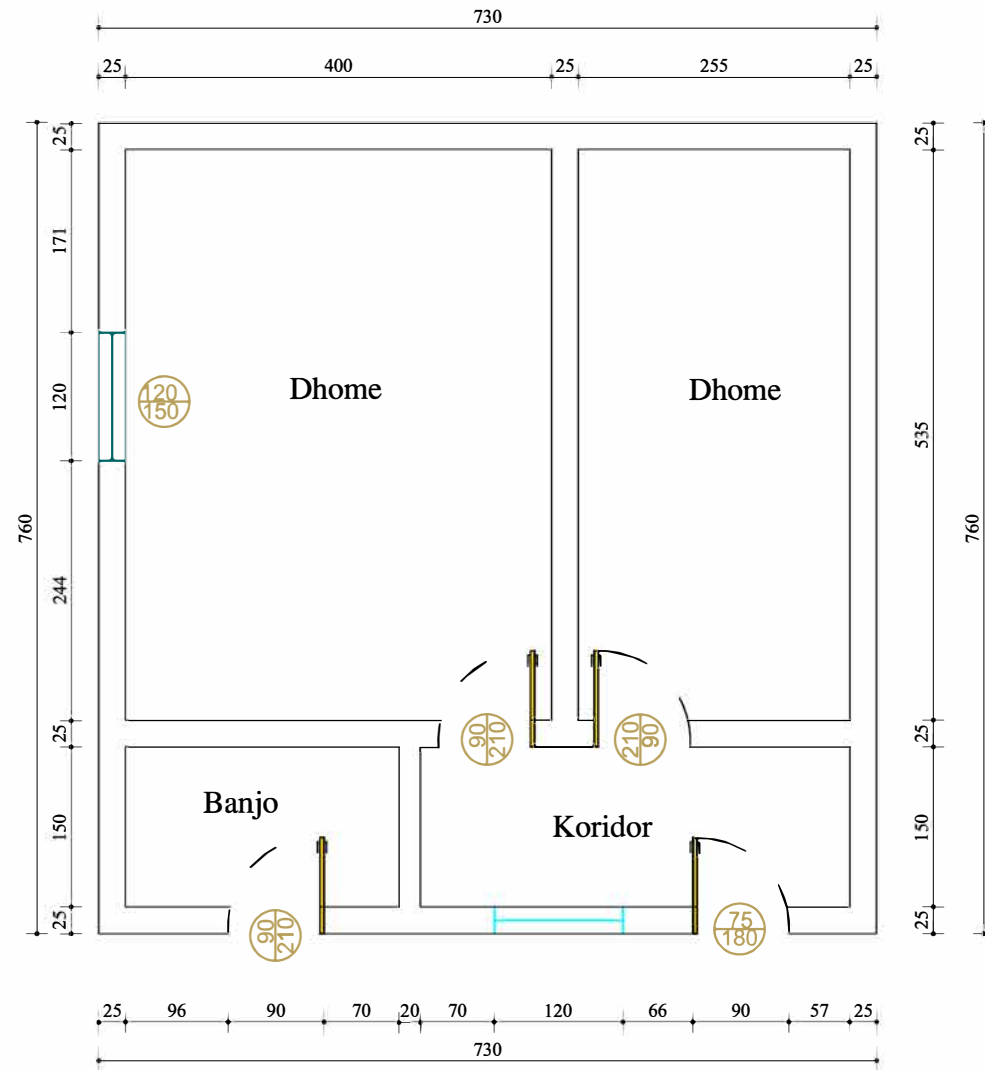

EMERTIMI I PROJEKTIT: PERMIRRESIMI I BANESAVE ENKISTUESE PER KOMUNITETE TE VARRFERA DHE TE PA FAVORIZUARA	SHKALLA: 1 : 50
SEKTORI I PROJEKTEVE DHE INVESTIMEVE GRUPI TEKNIK I PROJEKTIMIT:	DATA: / / 2019

PLANIMETRIA E BANESES SE Z.HASAN BRAHJA, LAGJJA ISH-DETASHMENTI,
BASHKIA LIBRAZHID

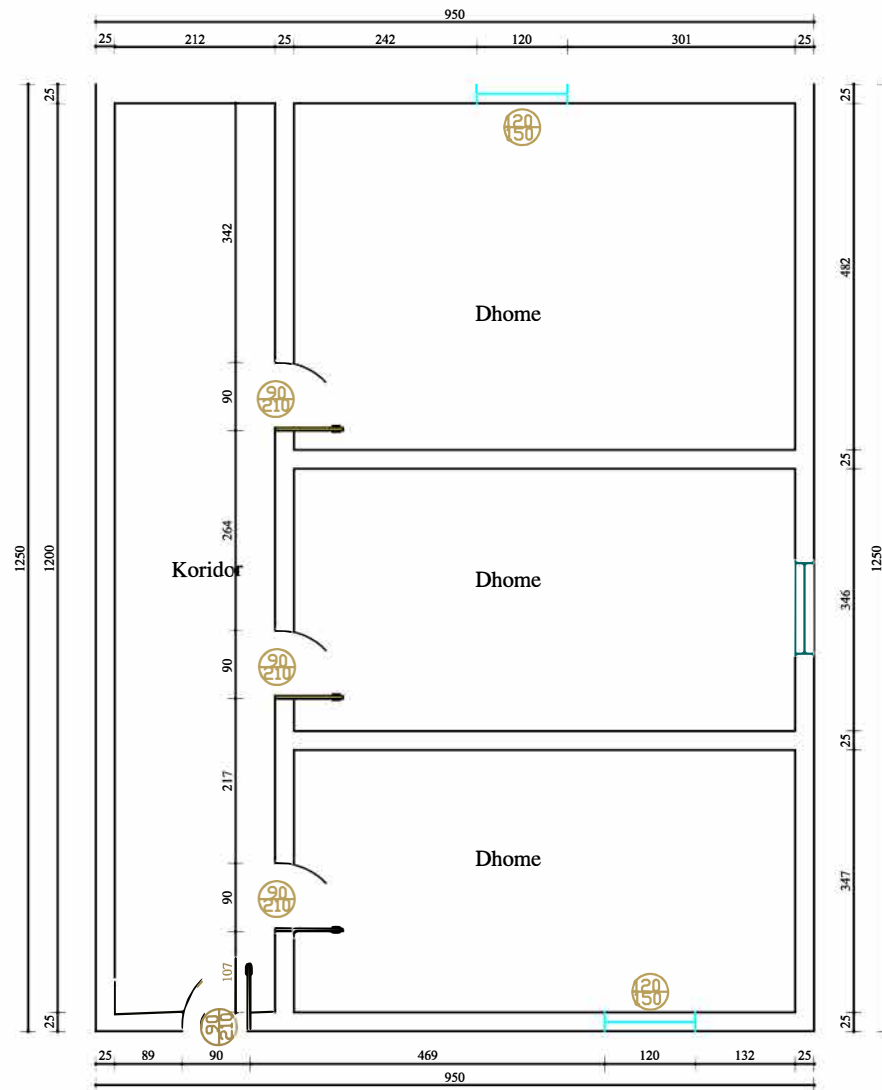

<p>EMERTIMI I PROJEKTIT: <i>PERMIRRESIMI I BANESAVE EKZISTUESHE PER KOMUNITETE TE VARFERA DHE TE PA FAVORIZUARA</i></p>	<p>SHKALLA: 1 : 100</p>
<p>SEKTORI I PROJEKTEVE DHE INVESTIMEVE GRUPI TEKNIK I PROJEKTIMIT:</p>	<p>DATA: / / 2019</p>

PLANIMETRIA E BANESES SE Z. ISA BRASHA LAGJA STACIONI TRENIT,
BASHKIA LIBRAZH

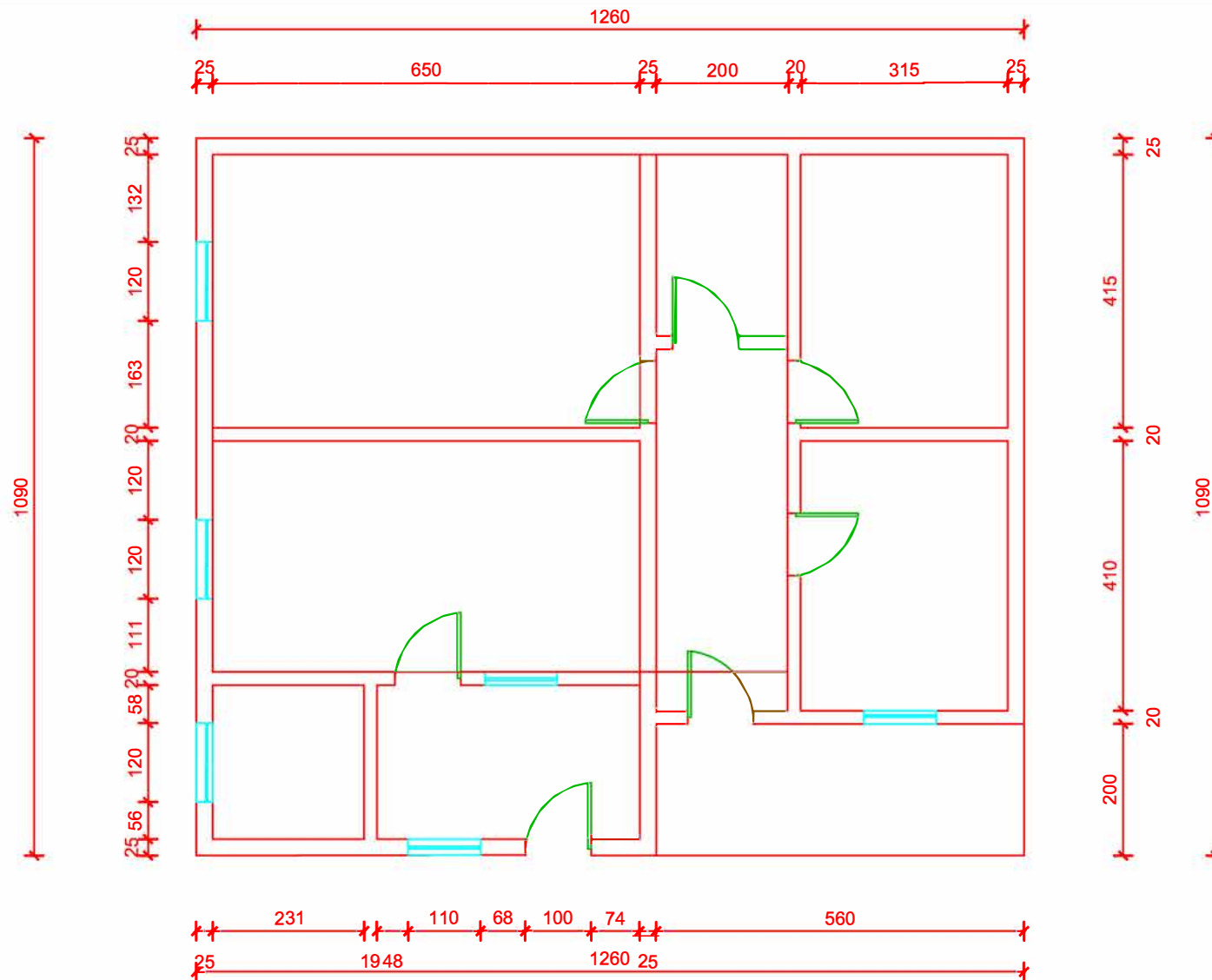

EMERTIMI I PROJEKTTIT:

PERMIRRESIMI I BANESAVE EKZISTUESHE PER KOMUNITETE TE VARRFERA DHE TE PA FAVORIZUARA

SEKTORI I PROJEKTEVE DHE INVESTIMEVE

GRUPI TEKNIK I PROJEKTIMIT:

SHKALLA:

1 : 100

DATA: / 2 / 2019

PLANIMETRIA E BANESES SE Z. ISMAIL OMERI, LAGJA STACIONI TRENTIT,
BASHKIA LIBRAZHID

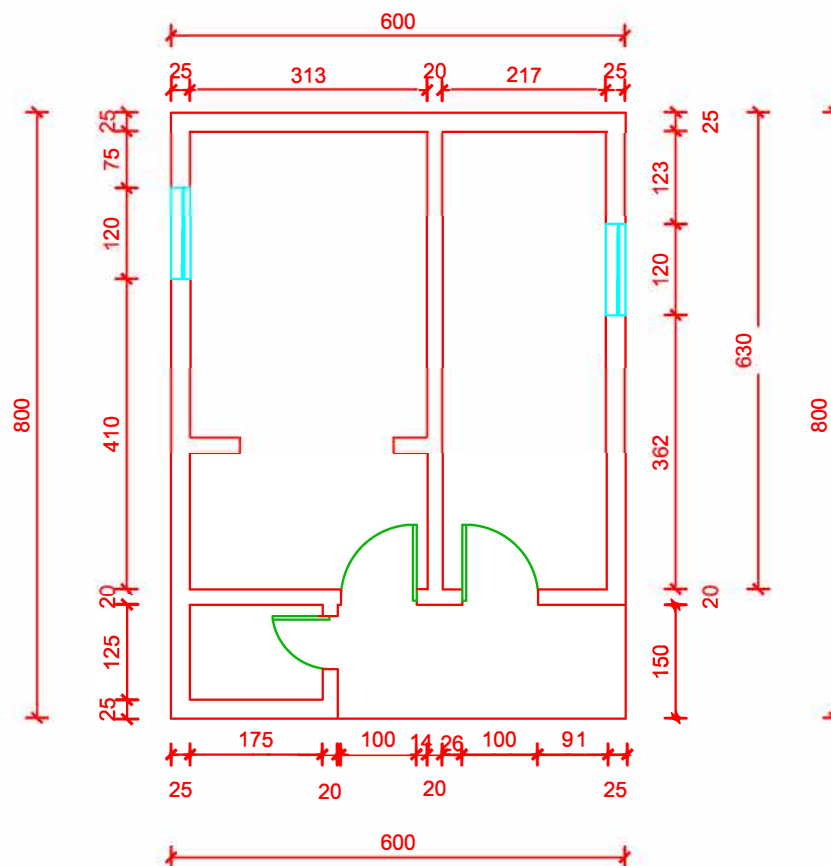

EMERTIMI I PROJEKTIT:

PERMIRRESIMI I BANESAVE EKZISTUESHE PER KOMUNITETE TE VARRFERA DHE TE PA FAVORIZUARA

SEKTORI I PROJEKTEVE DHE INVESTIMEVE

GRUPI TEKNIK I PROJEKTIMIT:

SHKALLA:

1 : 100

DATA: / 2 / 2019

PLANIMETRIA E BANESES SE Z.KUJTIM KOVACI, LAGJA ISH-DETASHMENTI,
BASHKIA LIBRAZHID

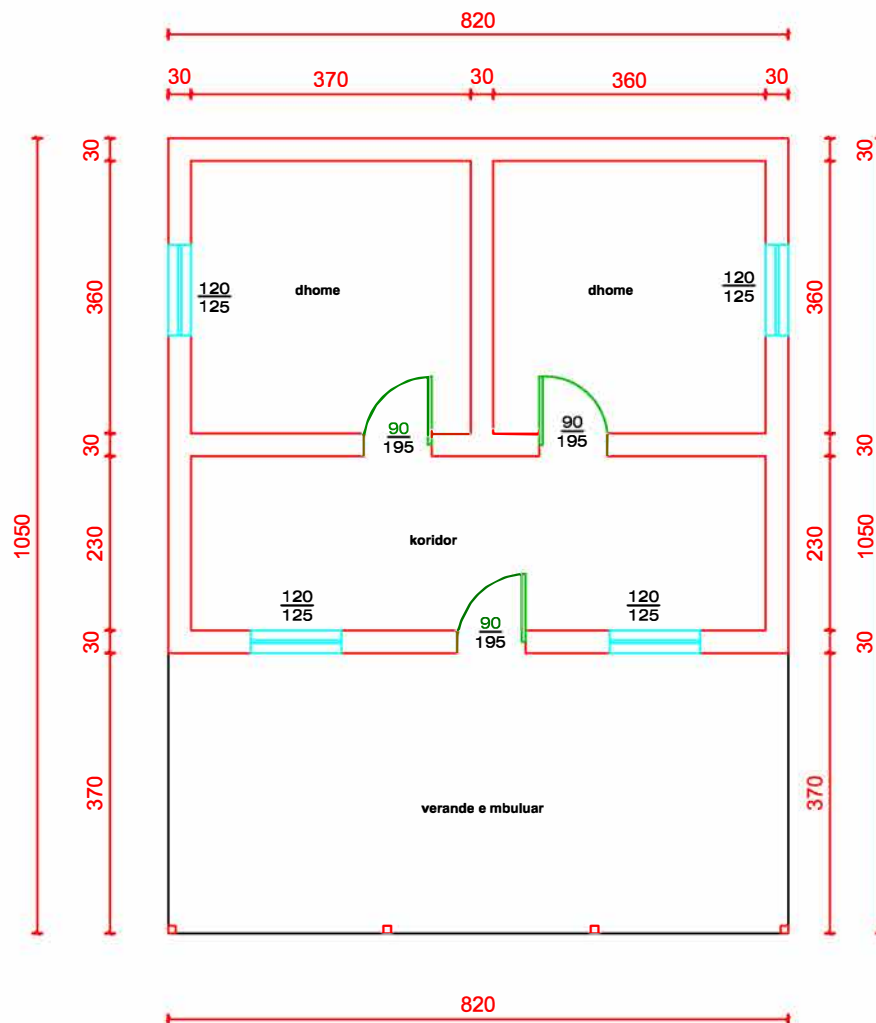

EMERTIMI I PROJEKTTIT:

PERMIRRESIMI I BANESAVE EKZISTUESHE PER KOMUNITETE TE VARRFERA DHE TE PA FAVORIZUARA

SEKTORI I PROJEKTEVE DHE INVESTIMEVE

GRUPI TEKNIK I PROJEKTIMIT:

SHKALLA:

1 : 100

DATA: / 2 / 2019

PLANIMETRIA E BANESES SE Z.LUAN HASANAJ, LAGJJA ISH-DETASHMENTI, BASHKIA LIBRAZHID

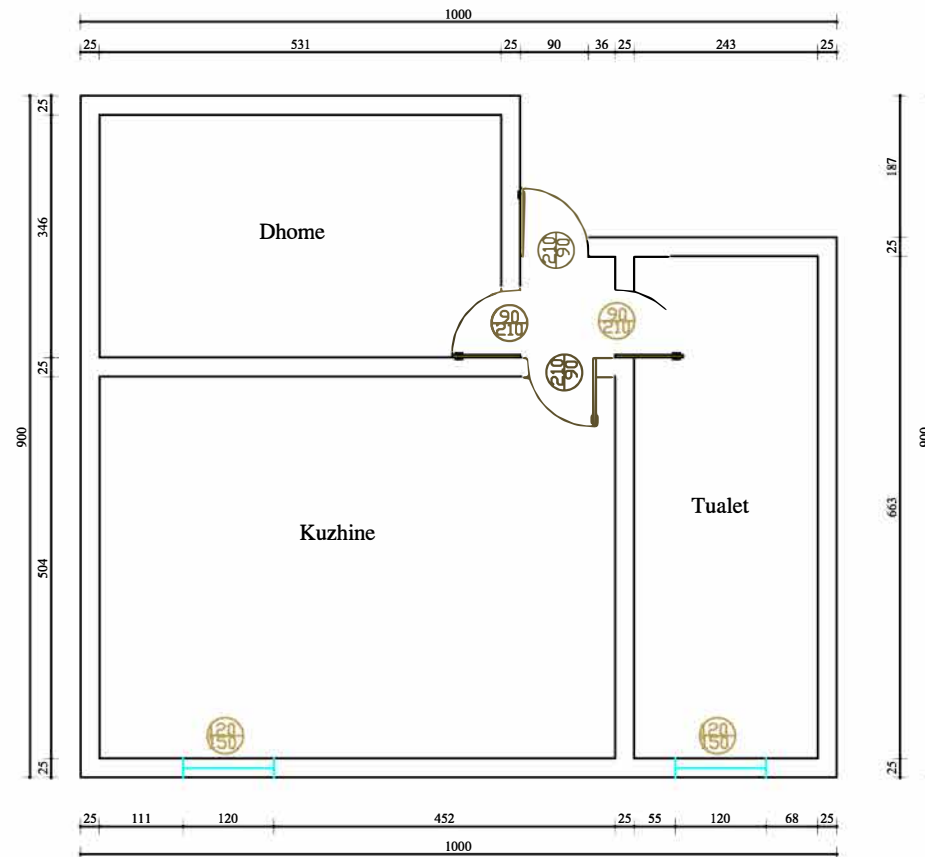

<p>EMERTIMI I PROJEKTTIT: <i>PERMIRRESIMI I BANESAVE EKZISTUESHE PER KOMUNITETE TE VARFERA DHE TE PA FAVORIZUARA</i></p>	<p>SHKALLA: 1 : 100</p>
<p>SEKTORI I PROJEKTEVE DHE INVESTIMEVE GRUPI TEKNIK I PROJEKTIMIT:</p>	<p>DATA: / 2 / 2019</p>

PLANIMETRIA E BANESES SE ZNJ.MINE TOPI, LAGJA STACIONI TRENIT,
BASHKIA LIBRAZH D

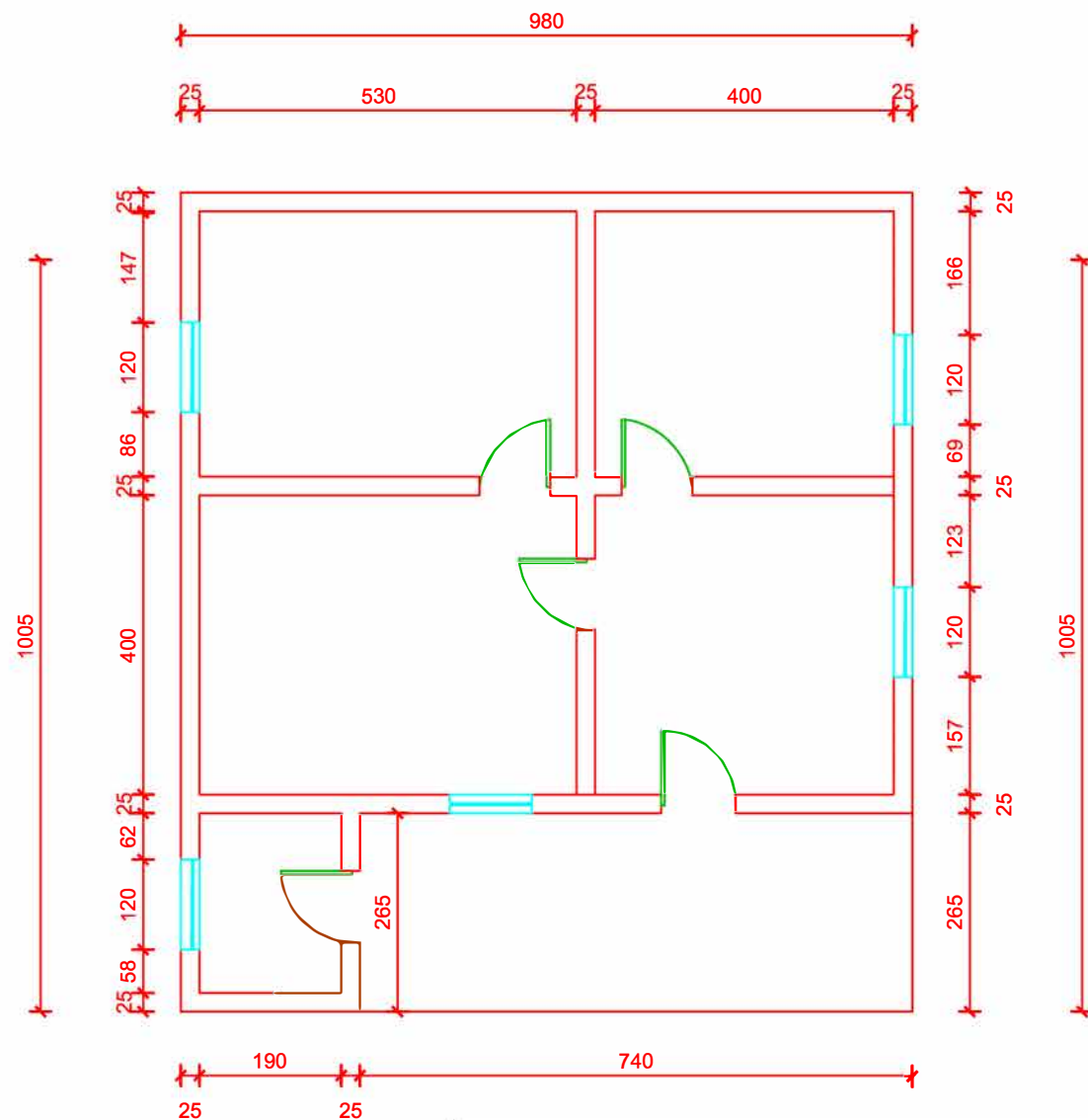

EMERTIMI I PROJEKTTIT:

PERMIRRESIMI I BANESAVE EKZISTUESE PER KOMUNITETE TE VARFERA DHE TE PA FAVORIZUARA

SEKTORI I PROJEKTEVE DHE INVESTIMEVE

GRUPI TEKNIK I PROJEKTIMIT:

SHKALLA:

1 : 100

DATA: / 2 / 2019

PLANIMETRIA E BANESES SE Z. NAIM BRASHA LAGJA STACIONI TRENIT,
BASHKIA LIBRAZHID

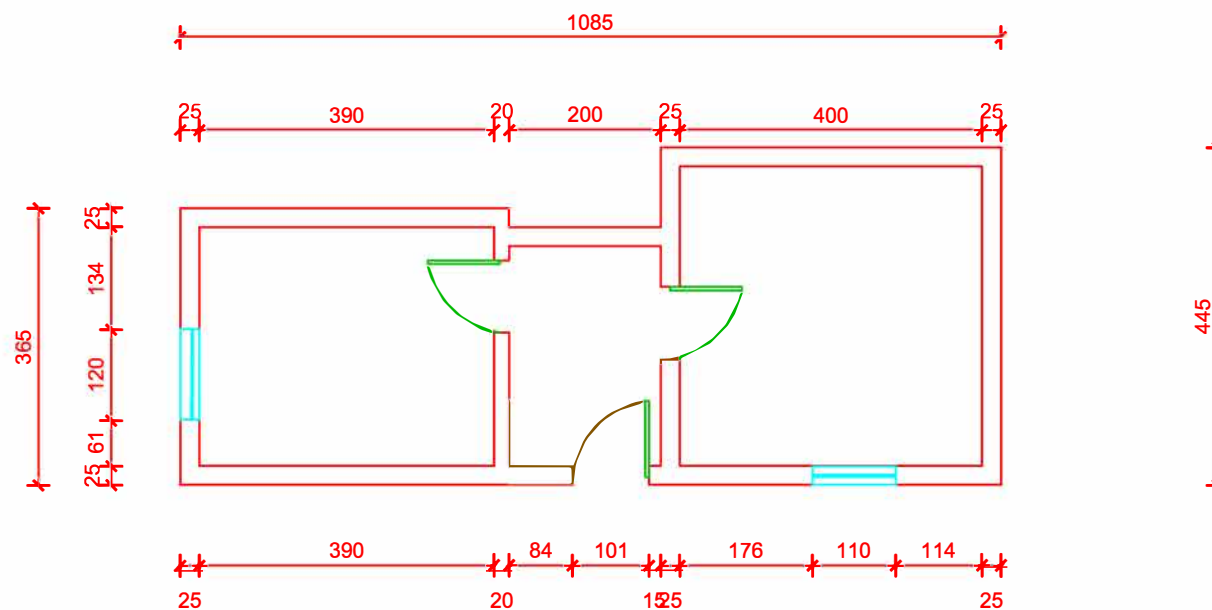

EMERTIMI I PROJEKTTIT:

PERMIRRESIMI I BANESAVE EKZISTUESHE PER KOMUNITETE TE VARRFERA DHE TE PA FAVORIZUARA

SEKTORI I PROJEKTEVE DHE INVESTIMEVE

GRUPI TEKNIK I PROJEKTIMIT:

SHKALLA:

1 : 100

DATA: / 2 / 2019

**PLANIMETRIA E BANESES SE Z.NAZMI BRAHJA, LAGJJA ISH-DETASHMENTI,
BASHKIA LIBRAZH**

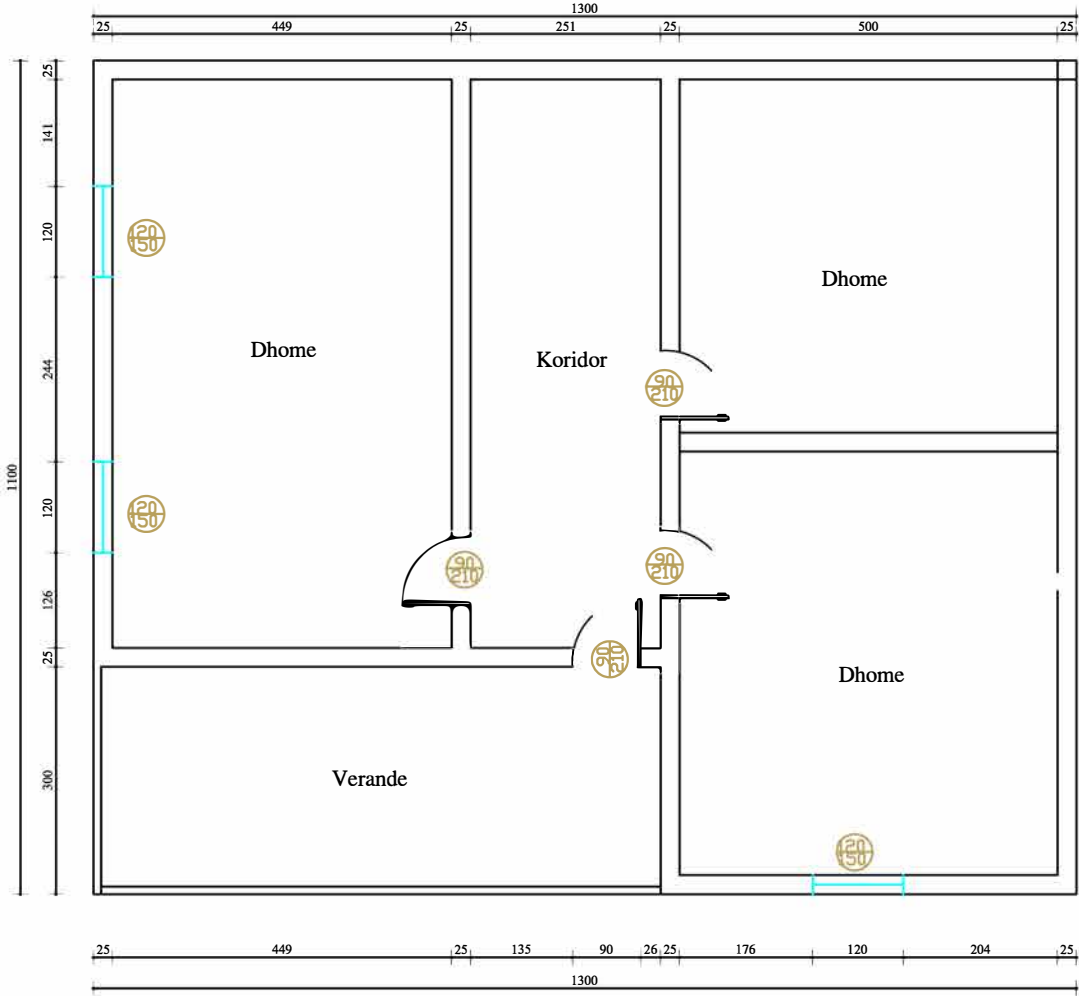

EMERTIMI I PROJEKTIT:
PERMIRRESIMI I BANESAVE EKZISTUESHE PER KOMUNITETE TE VARRFERA DHE TE PA FAVORIZUARA

SEKTORI I PROJEKTEVE DHE INVESTIMEVE
 GRUPI TEKNIK I PROJEKTIMIT:

SHKALLA:
1 : 100

DATA: / 2 / 2019

PLANIMETRIA E BANESES SE Z.PETRIT BICAKU, LAGJA ISH-DETASHMENTI, BASHKIA LIBRAZHD

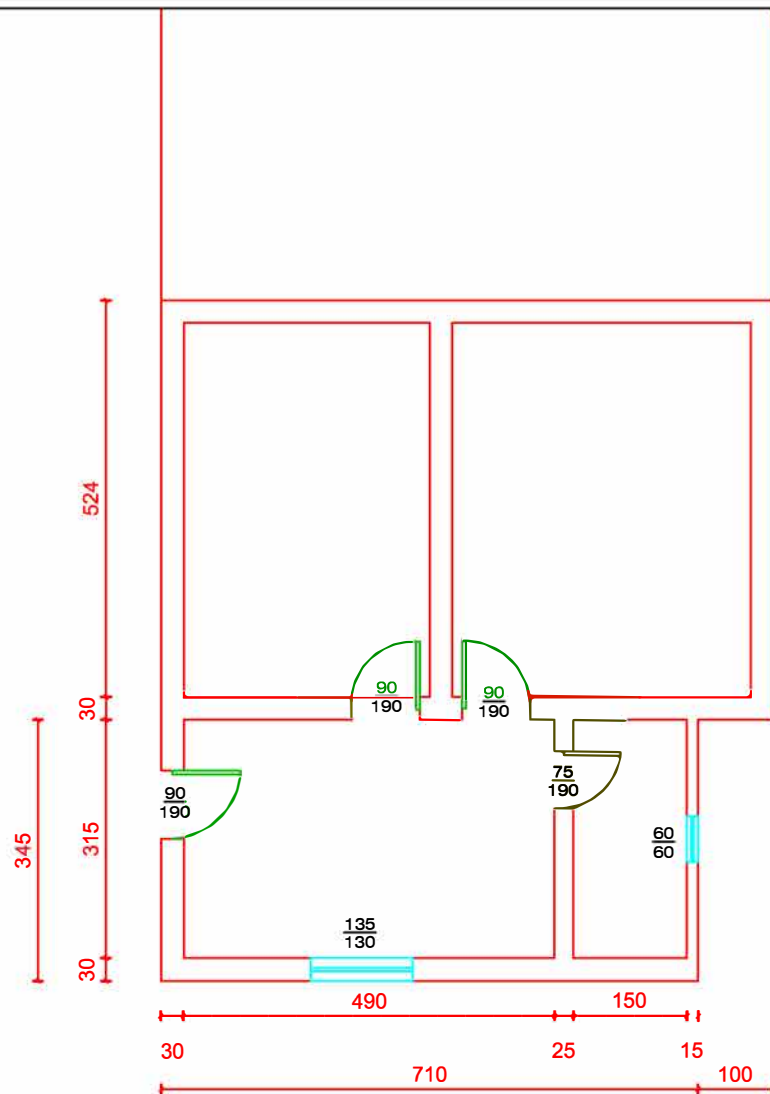

EMERTIMI I PROJEKTIT:

PERMIRRESIMI I BANESAVE EKZISTUESHE PER KOMUNITETE TE VARFERA DHE TE PA FAVORIZUARA

SEKTORI I PROJEKTEVE DHE INVESTIMEVE

GRUPI TEKNIK I PROJEKTIMIT:

SHKALLA:

1 : 100

DATA: / 2 / 2019

PLANIMETRIA E BANESES SE Z.PETRIT HASANAJ, LAGJJA ISH-DETASHMENTI, BASHKIA LIBRAZH

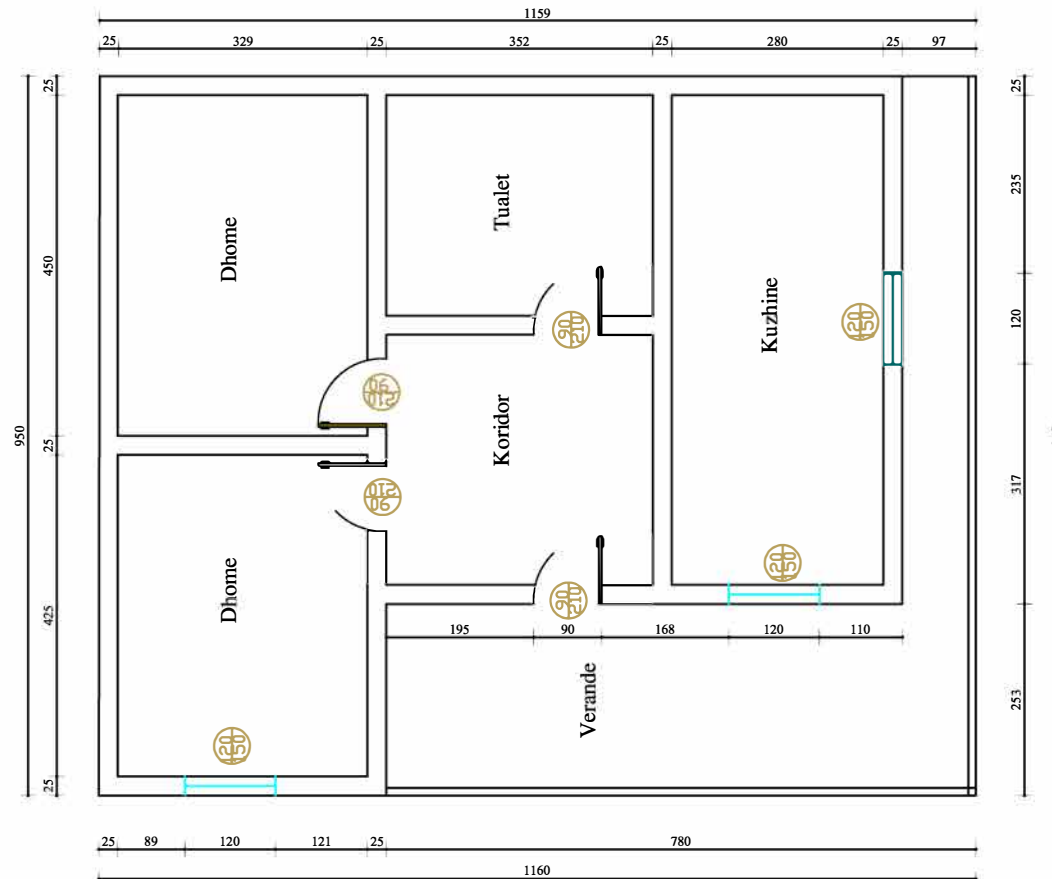

<p>EMERTIMI I PROJEKTTIT: <i>PERMIRRESIMI I BANESAVE EKZISTUESHE PER KOMUNITETE TE VARRFERA DHE TE PA FAVORIZUARA</i></p>	<p>SHKALLA: 1 : 100</p>
<p>SEKTORI I PROJEKTEVE DHE INVESTIMEVE GRUPI TEKNIK I PROJEKTIMIT:</p>	<p>DATA: / 2 / 2019</p>

PLANIMETRIA E BANESES SE Z.SEIT VESELI, LAGJJA ISH-DETASHMENTI,
BASHKIA LIBRAZHID

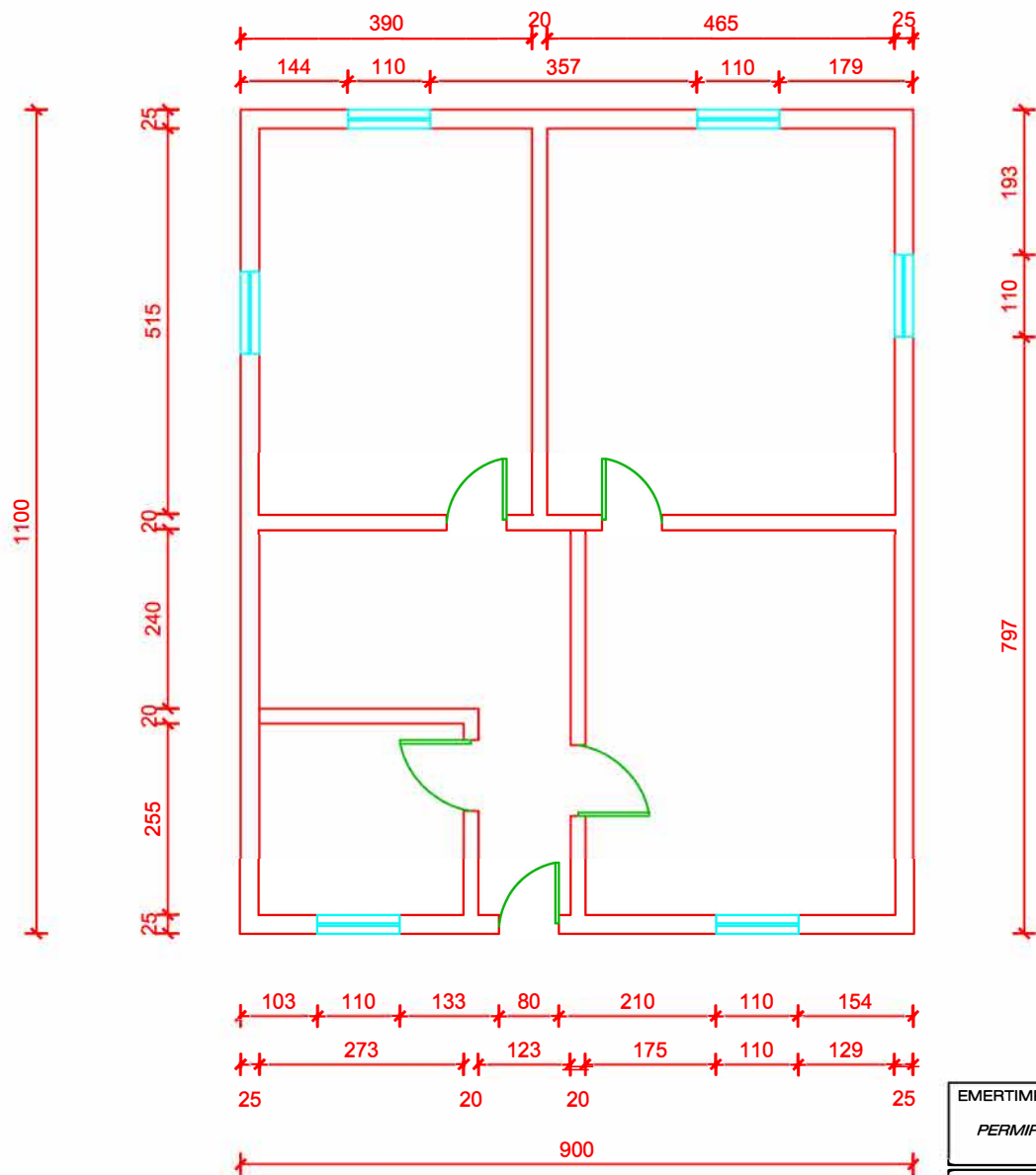

<p>EMERTIMI I PROJEKTTIT: <i>PERMIRRESIMI I BANESAVE EKZISTUESHE PER KOMUNITETE TE VARFERA DHE TE PA FAVORIZUARA</i></p>	<p>SHKALLA: 1 : 100</p>
<p>SEKTORI I PROJEKTEVE DHE INVESTIMEVE GRUPI TEKNIK I PROJEKTIMIT:</p>	<p>DATA: / / 2019</p>

PLANIMETRIA E BANESES SE Z.VJOLLCA BLOKU, LAGJA ISH-DETASHMENTI,
BASHKIA LIBRAZHD

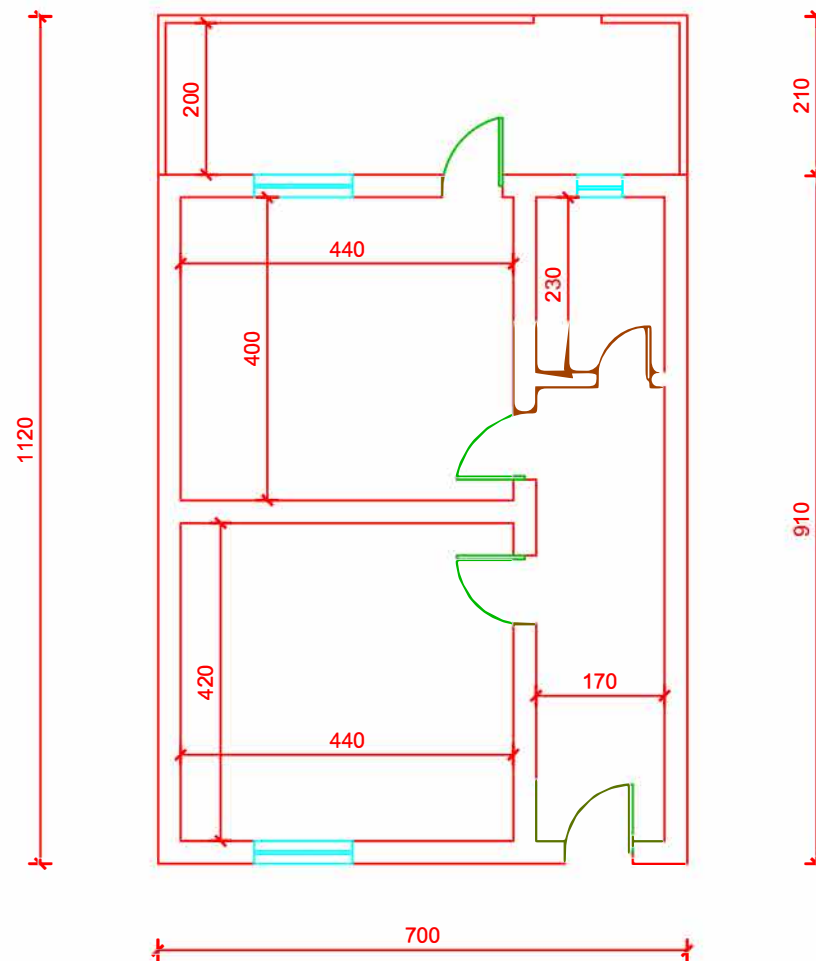

EMERTIMI I PROJEKTTIT:

PERMIRRESIMI I BANESAVE EKZISTUESHE PER KOMUNITETE TE VARFERA DHE TE PA FAVORIZUARA

SEKTORI I PROJEKTEVE DHE INVESTIMEVE

GRUPI TEKNIK I PROJEKTIMIT:

SHKALLA:

1 : 100

DATA: / 2 / 2019

PLANIMETRIA E BANESES SE Z. YLBER SHAQIR JUGU, LAGJA ST.TRENIT,
BASHKIA LIBRAZHD

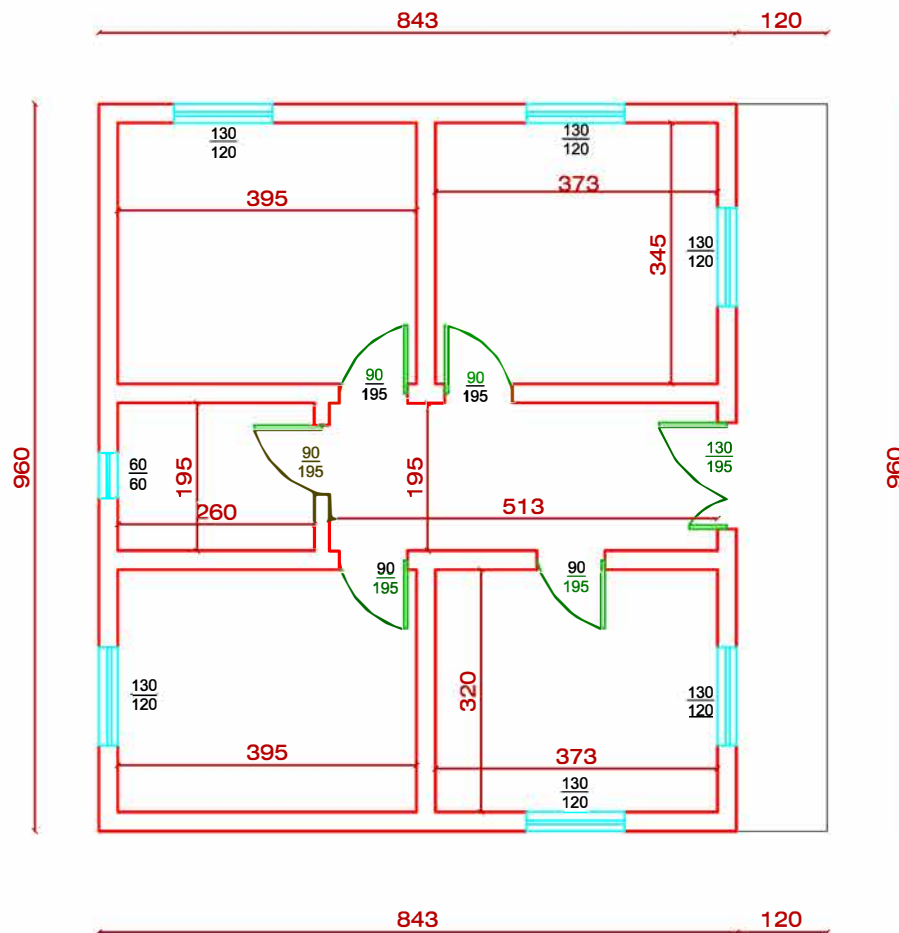

EMERTIMI I PROJEKTTIT:

PERMIRRESIMI I BANESAVE EKZISTUESE PER KOMUNITETE TE VARFERA DHE TE PA FAVORIZUARA

GRUPI TEKNIK I PROJEKTIMIT:

SHKALLA:

1 : 100

DATA: / 2 / 2019

PLANIMETRIA E BANESES SE Z.EGERT MUÇA, PALLATET E ISH-FERMES, FSHATI TOGEZ,
BASHKIA LIBRAZHID

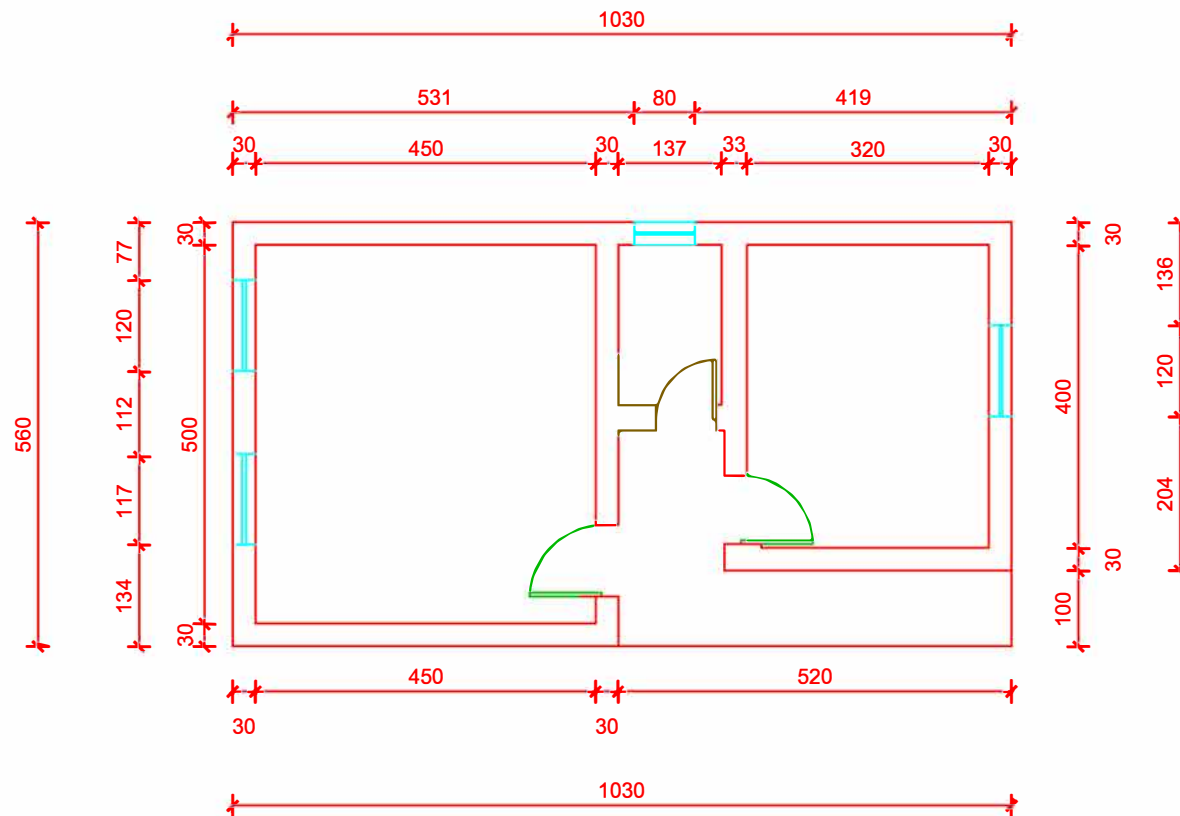

EMERTIMI I PROJEKTTIT:

PERMIRRESIMI I BANESAVE EKZISTUESE PER KOMUNITETE TE VARFERA DHE TE PA FAVORIZUARA

SEKTORI I PROJEKTEVE DHE INVESTIMEVE

GRUPI TEKNIK I PROJEKTIMIT:

SHKALLA:

1 : 100

DATA: / 2 / 2019

PLANIMETRIA E BANESES SE Z.LAVDIM QOSHKU, PALLATET E ISH-FERMES, FSHATI TOGEZ,
BASHKIA LIBRAZHID

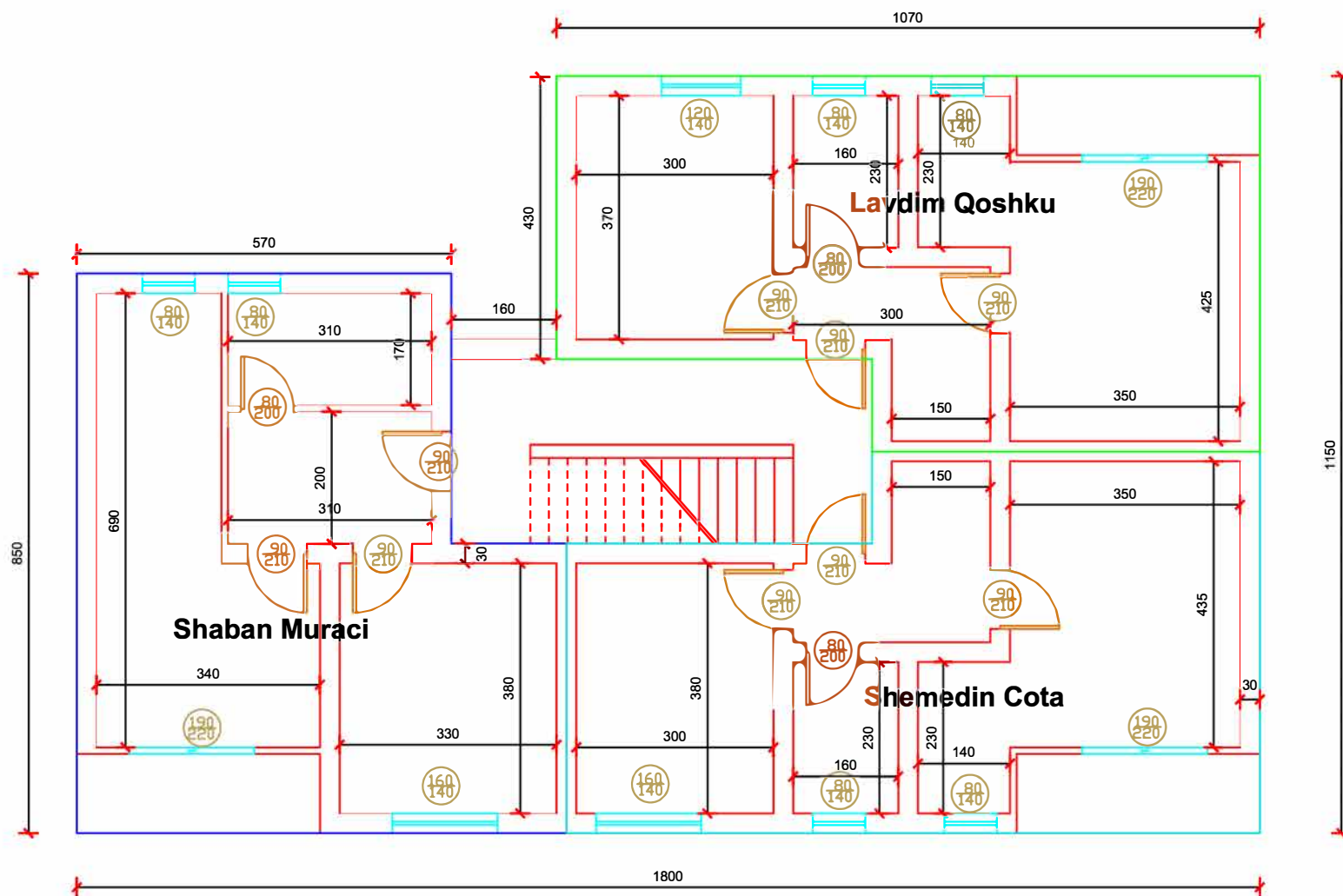

EMERTIMI I PROJEKTTIT:

PERMIRRESIMI I BANESAVE EKZISTUESHE PER KOMUNITETE TE VARRFERA DHE TE PA FAVORIZUARA

SEKTORI I PROJEKTEVE DHE INVESTIMEVE

GRUPI TEKNIK I PROJEKTIMIT:

SHKALLA:

1 : 100

DATA: / 2 / 2019

**PLANIMETRIA E BANESES SE Z.LIGJERIE PRENJA (LLOJKO), PALLATET E ISH-FERMES, FSHATI TOGEZ,
BASHKIA LIBRAZHID**

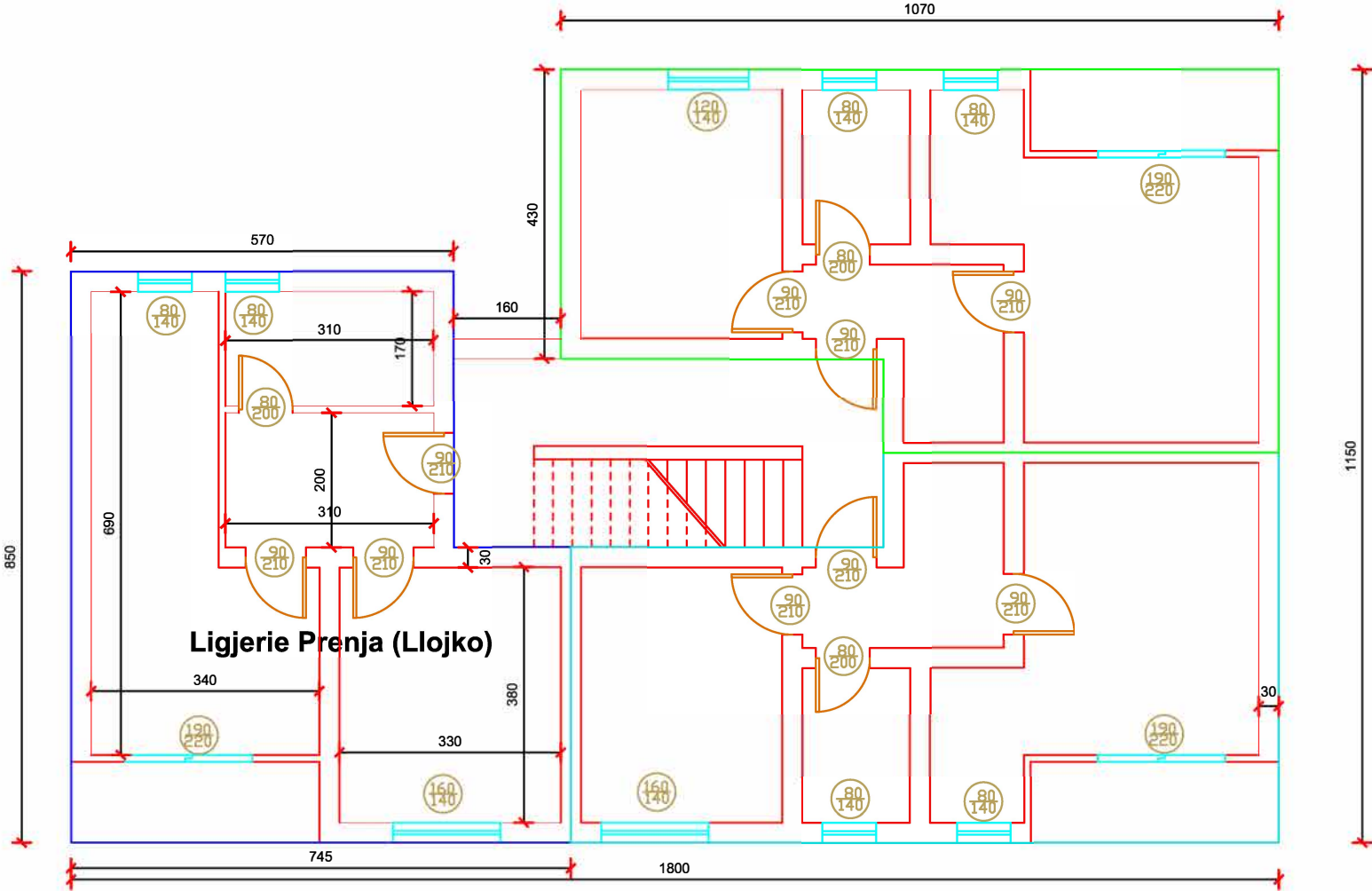

<p>EMERTIMI I PROJEKTTIT: <i>PERMIRRESIMI I BANESAVE EKZISTUESHE PER KOMUNITETE TE VARFERA DHE TE PA FAVORIZUARA</i></p>	<p>SHKALLA: 1 : 100</p>
<p>SEKTORI I PROJEKTEVE DHE INVESTIMEVE GRUPI TEKNIK I PROJEKTIMIT:</p>	<p>DATA: / / 2019</p>

PLANIMETRIA E BANESES SE Z.SHABAN MURACI, PALLATET E ISH-FERMES, FSHATI TOGEZ,
BASHKIA LIBRAZHID

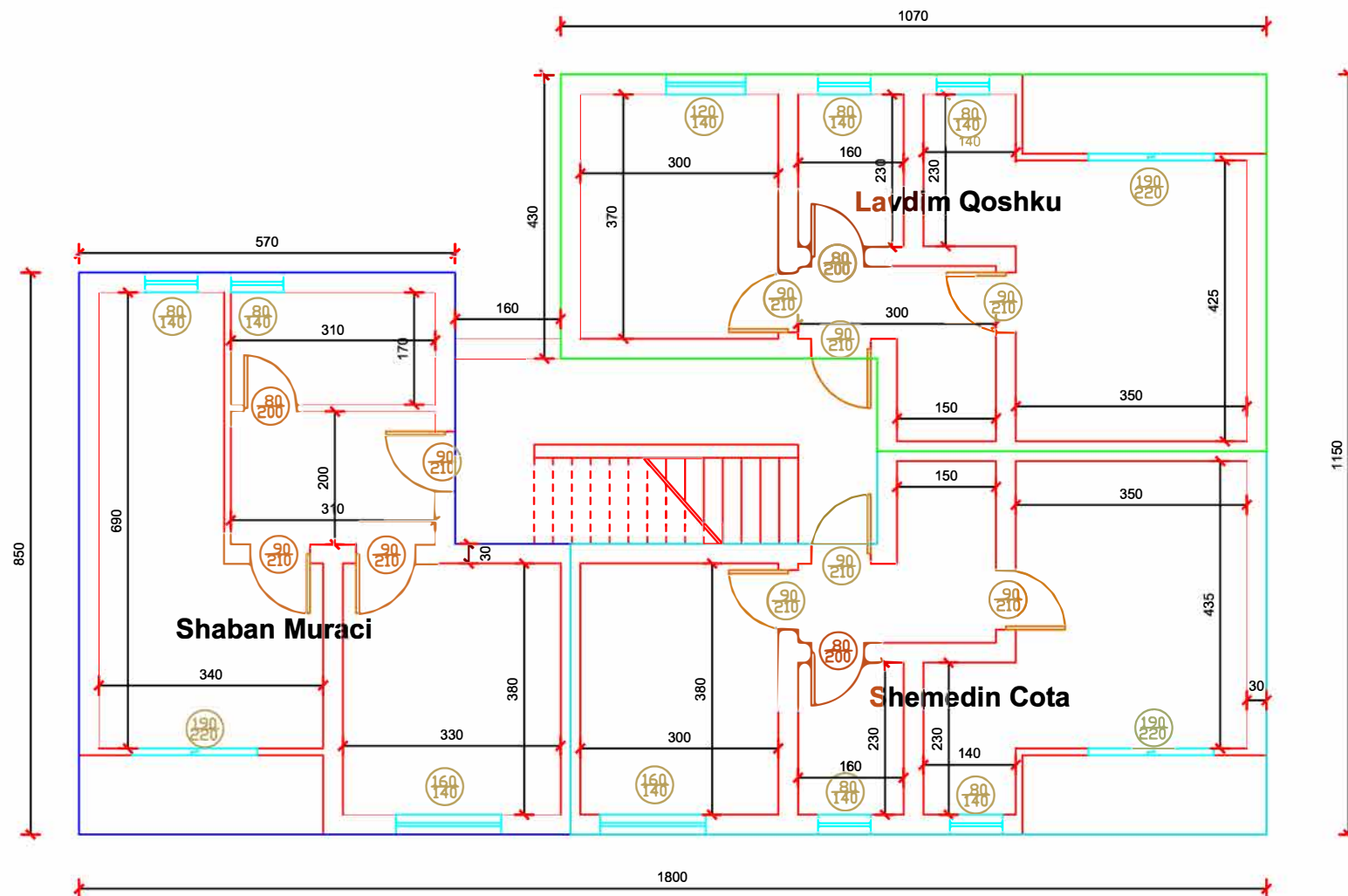

EMERTIMI I PROJEKTTIT:

PERMIRRESIMI I BANESAVE EKZISTUESHE PER KOMUNITETE TE VARFERA DHE TE PA FAVORIZUARA

SEKTORI I PROJEKTEVE DHE INVESTIMEVE

GRUPI TEKNIK I PROJEKTIMIT:

SHKALLA:

1 : 100

DATA: / 2 / 2019

PLANIMETRIA E BANESES SE Z.SHAHIN META, PALLATET E ISH-FERMES, FSHATI TOGEZ,
BASHKIA LIBRAZHID

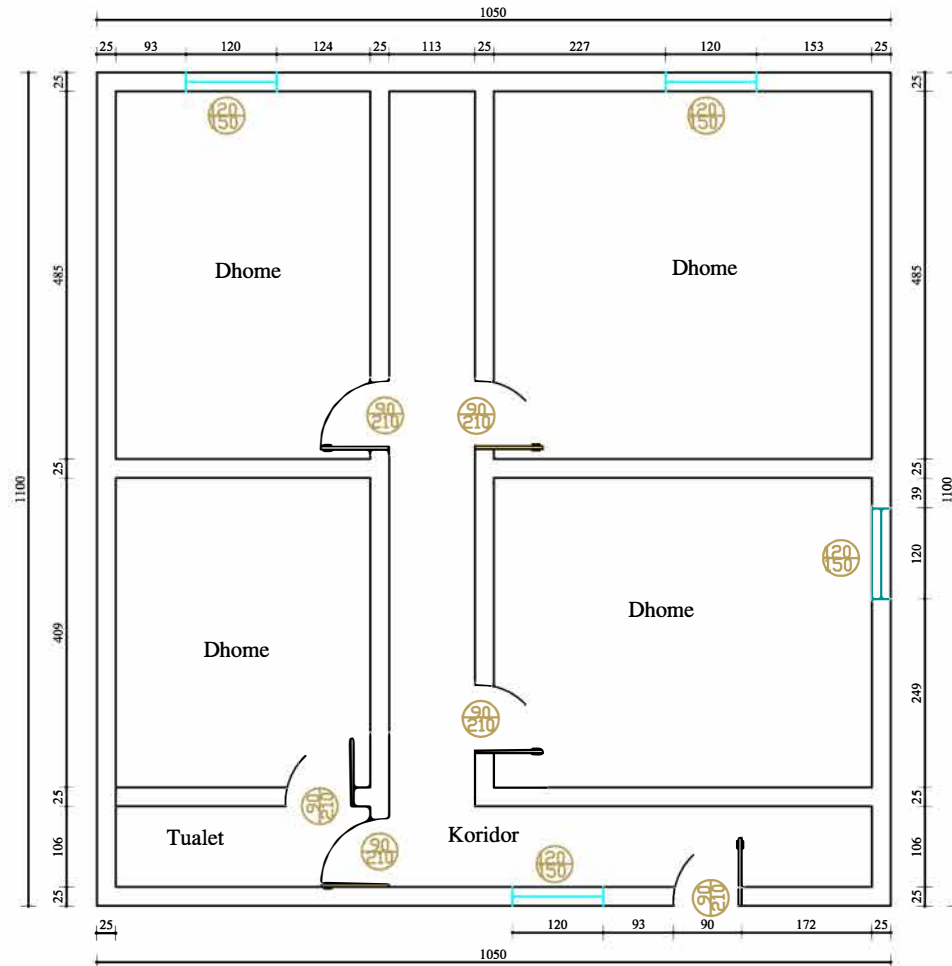

<p>EMERTIMI I PROJEKTTIT: <i>PERMIRRESIMI I BANESAVE EKZISTUESHE PER KOMUNITETE TE VARFERA DHE TE PA FAVORIZUARA</i></p>	<p>SHKALLA: 1 : 100</p>
<p>SEKTORI I PROJEKTEVE DHE INVESTIMEVE GRUPI TEKNIK I PROJEKTIMIT:</p>	<p>DATA: / / 2019</p>

PLANIMETRIA E BANESES SE Z.SHEMEDIN ÇOTA, PALLATET E ISH-FERMES, FSHATI TOGEZ,
BASHKIA LIBRAZHID

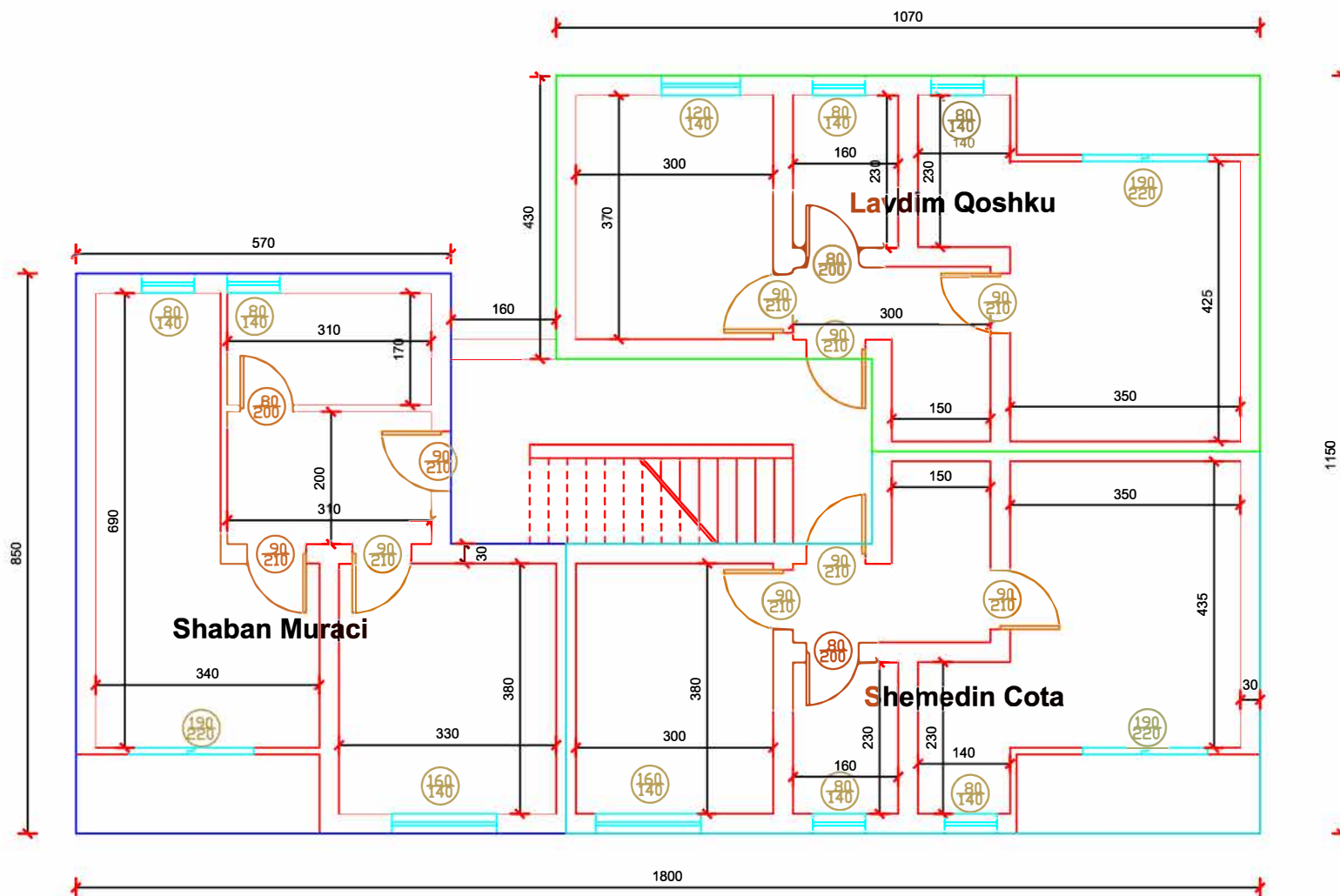

EMERTIMI I PROJEKTTIT:

PERMIRRESIMI I BANESAVE EKZISTUESHE PER KOMUNITETE TE VARFERA DHE TE PA FAVORIZUARA

SEKTORI I PROJEKTEVE DHE INVESTIMEVE

GRUPI TEKNIK I PROJEKTIMIT:

SHKALLA:

1 : 100

DATA: / 2 / 2019