



FONDI SHQIPTAR
I ZHVILLIMIT

**SHËRBIME KONSULENCE PËR MBËSHTETJE TEKNIKE PËR HARTIMIN E
DOKUMENTAVE TEKNIKE PËR**

“Rigjenerim urban i stokut të banesave Rajoni 1 (Faza III)”

Specifikimet Teknike





Gusht, 2024

KONSULENTI:



Porositësi:	Fondi Shqiptar i Zhvillimit
Konsulenti:	Illyrian Consulting Engineers sh.p.k.
Objekti:	Shërbime konsulence për mbështetje teknike për hartimin e dokumentave teknike për "Rigjenerim urban i stokut të banesave Rajoni 1 (Faza III)"
Titulli i Dokumentit:	Specifikimet Teknike
Faza e Projektit:	Projekt Ideja Paraprake
Kodi i dokumentit:	ICE-361-P18-V01 01

Rish.	Qëllimi i Dorëzimit	Shënime	Data
00	Për miratim	Dorëzimi i parë	10.09.2024

	KONSULENTI			POROSITËSI	
	Përgatiti:	Kontrolloi / Miratoi:	Firmosi:	Kontrolloi:	Miratoi:
Emri Firma:	Vasil Leka  Taulant Karriqi  Ilber Puci  Artjola Zotaj 	Olset Haxhiu			
Data:	10.09.2024	10.09.2024	10.09.2024	-	
Statusi i Dokumentit:	Përfundimtar	Kontrolluar	Miratur	Kontrolluar	Miratur

Tiranë 2024

Illyrian Consulting Engineers

Të gjitha të drejtat janë të rezervuara përveç nëse është përmendur ndryshe në marrëveshje të përbashkët. Ky dokument ose pjesë të tij nuk mund të kopjohet ose riprodhohet pa leje nga "Illyrian Consulting Engineers"

PËRMBAJTJA

Përmbajtja	i
Lista e Tabelave	iii
Lista e Figurave	v
1 Të Përgjithshme	1
1.1 Zbatimi i specifikimeve të përgjithshme.....	1
1.2 Programi i punimeve të zbatimit	4
1.3 Hyrjet në objekt për të punuar	4
1.4 Mbikëqyrja e Kontraktorit.....	5
1.5 Siguria dhe shëndeti në punë	5
1.6 Kujdesi ndaj punimeve	6
1.7 Dëmtimet dhe ndërhyrjet.....	9
1.8 Raportimet.....	9
1.9 Koordinimi me të tjerët.....	10
1.10 Pastërtia e Kantierit të ndërtimit.....	10
1.11 Materialet dhe pajisjet	10
1.12 Provat.....	11
1.13 Cilësia e punës dhe tolerancat.....	13
1.14 Ngritja e kantierit.....	13
2 Punimet e Pastrimit	16
2.1 Kërkesa të përgjithshme	16
3 Punimet e Gërmimeve, Mbushjeve dhe Pilotave	19
3.1 Përkufizime	19
3.2 Standardet e marra për referencë.....	20
3.3 Pastrimi i zonës.....	21
3.4 Gërmimi	21
3.5 Largimi i materialit të gërmuar	23
3.6 Kontrolli i punimeve të dheut	24
3.7 Mbushjet.....	25
4 Punimet e betonit	29
4.1 Të përgjithshme.....	29
4.2 Prodhimi i betonit.....	40
4.3 Procedurat e kontrollit të cilësisë	45
4.4 Kontrolli i betonit.....	46
4.5 Kallëpet e betonit	56
4.6 Waterstopet (Ndaluesit e penetrimit të ujit)	58
4.7 Sipërfaqet e përfunduara të betonit	59
4.8 Llaçi – çimentos.....	59
4.9 Tolerancat në ndërtim	59
4.10 Fugat e ndërtimit	66
4.11 Betoni i parafabrikuar	67
5 Armatura e betonit	68
5.1 Çeliku i armimit.....	68
5.2 Zgarat e salduara	68

5.3	Veshjet kundër ndryshkjes së armaturës	68
6	Mbulesat	70
7	Rifiniturat	72
7.1	Rifiniturat e mureve	72
7.2	Termoizolimi i mureve (Sistemi Kapote)	75
7.3	Rifiniturat e dysHEMEVE	78
7.4	Rifiniturat e shkallëve.....	79
7.5	Dyer dhe dritare	80
7.6	Rifinitura të ndryshme	95
8	Punime territori.....	97
8.1	Rrugë.....	97
8.2	Trotualet.....	98
8.3	Pejsazhi (sistemimi i terrenit), ambientet e gjelbërta	99
8.4	Gardhi dhe portat.....	100
9	Punime elektrike	103
9.1	Aksesoret	103
9.2	Kanalet dhe aksesoret.....	103
9.3	Tela dhe kablo.....	103
9.4	Sistemi i tokezimit	104
9.5	Ndricuesat.....	105
10	Instalimet mekanike, hidraulike dhe paisjet h.sanitare	106
10.1	Furnizimi me ujë i pallateve	106
10.2	Elektropompa, paneli i kontrollit dhe komandimit:.....	106
10.3	Sistemi i mbrojtjes nga zjarri.....	107
10.4	Sistemi i furnizimit të ujit sanitar (i ftohtë + i ngrohtë).....	108
10.5	Kolaudimi dhe provat e Tubacioneve	109
11	Punime të tjera	111
11.1	Realizimi i pikturave murale në fasada specifike të pallateve	111
11.2	Shkallë, platforma çeliku dhe parmakët.....	111
11.3	Shkallët metalike	111
11.4	Zgarat metalike.....	112

LISTA E TABELAVE

Tabela 3-1: Standardet e marra për referencë.....	20
Tabela 3-2: Vlerat e pritshme të mostrave dhe shpeshtësia	24
Tabela 3-3: Tolerancat në ndërtim	27
Tabela 3-4: Granulometria e materialit të mbushjes së shtratit	28
Tabela 4-1: Vlerat e rekomanduara kufitare të përbërësve dhe vetitë e betonit (Tabela F.1 – EN 206).....	30
Tabela 4-2: 27 Produktet e familjes së zakonshme të çimentos (Tabela 1 – EN 197 – 1)	31
Tabela 4-3: Kufizimet në përmbajtjen e substancave shuarese në beton	33
Tabela 4-4: Agregati i trashë për beton, kërkesat e madhësisë	33
Tabela 4-5: Agregati i imët për beton, kërkesat e madhësisë	34
Tabela 4-6: Përmbajtja e klorit në beton	35
Tabela 4-7: Klasat e vetive të betonit të freskët.....	35
Tabela 4-8: Rekomandime për vlerat totale të synuara të përmbajtjes së ajrit në beton	37
Tabela 4-9: Zhvillimi i rezistencës së betonit në temperaturë 20°C (Tab 16 - EN 206).....	37
Tabela 4-10: Vlerat limite të ujëthithjes së agregateve të betonit (të testuara sipas ASTM C 127 dhe 128)	38
Tabela 4-11: Klasat e dendësisë për betonet e lehta (Tab 14 - EN 206).....	38
Tabela 4-12: Sasia e shtesave të tipit 2 dhe vlerat e koeficientit "k"	39
Tabela 4-13: Saktësia e pajisjeve matëse.	40
Tabela 4-14: Tolerancat e grumbullimit të materialeve përbërëse.....	41
Tabela 4-15: Koha e heqjes së kallëpeve (kur përdoret çimento e zakonshme Portland)	45
Tabela 4-16: Korrigjimi i kohës së heqjes së kallëpeve për rastin e përdorimit të çimentove të tjera përveç portland të zakonshme	45
Tabela 4-17: Shkalla minimale e marrjes së mostrave për vlerësimin e konformitetit	46
Tabela 4-18: Vlerat për verifikimin e devijimeve standarde	47
Tabela 4-19: Kriteri i konfirmimit për mostrat e një familjeje betoni	47
Tabela 4-20: Kriteri i konfirmimit për rezistencën në tërheqje	48
Tabela 4-21: Vlerësimi i konformitetit për klasat e konsistencës, vetitë e SCC, përmbajtjen e ajrit dhe homogjeniteti i shpërndarjes së fibrave në betonin e freskët në momentin e dërgimit	48
Tabela 4-22: Përcaktimi i përmbajtjen e fibrave, dendësinë, raportim maksimal ujë / çimento dhe përmbajtjen minimale të çimentos	49
Tabela 4-23: Kriteret e konformitetit për vlerat e synuara a për konsistencën dhe viskozitetin.....	50
Tabela 4-24: Numrat e pranimit për kriteret e konformitetit të dhëna në tabelën 5.19	51
Tabela 4-25: Kontrolli i pajisjeve	51
Tabela 4-26: Kontrolli i procedurave të prodhimit dhe i vetive të betonit	53
Tabela 4-27: Sipërfaqet e kallepeve të formuara.....	56
Tabela 4-28: Sipërfaqet e betoneve të përfunduara.....	57
Tabela 4-29: Veçoritë fizike për waterstop-et PVC për fugat e ndërtimit dhe diletacionit	58
Tabela 4-30: Vlerat e devijimeve vertikale të lejuara për kolonat dhe muret	60
Tabela 4-31: Vlerat e devijimeve vertikale të lejuara për kolonat dhe muret	60
Tabela 4-32: Vlerat e devijimeve të lejuara për trarët dhe soletat	61
Tabela 4-33: Vlerat e devijimeve për seksionet e elementeve.....	63
Tabela 4-34: Vlerat e devijimeve për pozicionimin e armaturës.....	63
Tabela 4-35: Vlerat e devijimeve për pozicionimin e armaturës.....	64
Tabela 4-36: Vlerat e devijimeve për pozicionimin dhe përmasat e vrimave dhe tolerancat për vendosjen e	

bulonave dhe pllakave të ankorimit.....	65
---	----

LISTA E FIGURAVE

Figura 3-1: Mbushja e kanaleve 28

Figura 4-1: Klasat e ekspozimit ambiental 29

1 TË PËRGJITHSHME

1.1 Zbatimi i specifikimeve të përgjithshme

Dispozitat e përmbajtura në këto Specifikime të Përgjithshme për Punimet Inxhinierike do të mbizotërojnë mbi dispozitat e përmbajtura në Kushtet Teknike të Projektimit, Standardet Evropiane, dhe dokumente të ngjashme standarde të deklaruar në Kontratë, **por jo mbi Ligjet Shqiptare dhe detajet apo shënimet e dhëna në Vizatimet e Projektit.**

1.1.1 Shkurtime

Shkurtime e përdorura në këto Specifikime të Përgjithshme për Punimet Inxhinierike do të kenë kuptimet e mëposhtme:

AASHTO	:	American Association of State Highway and Transportation Officials
AWWA	:	American Water Works Association
ASTM	:	American Society for Testing and Materials
BoQ	:	Preventivi ("Bills of Quantities")
BS	:	Standardi Britanik ("British Standard")
CS	:	Të dhëna grafike ("Chart Datum")
CI	:	gize ("cast iron")
CP	:	British Standard Code of Practice
CS	:	Standardi i Ndërtimi ("Construction Standard")
DI	:	gizë e deformueshme ("ductile iron")
DE	:	diametri i jashtëm ("external diametër")
DN	:	diametri nominal ("nominal diametër")
DIN	:	Deutsches Institut für Normung e.V. (Standardi Gjerman i Projektimit)
EN	:	Standardet Evropiane ("European Standards")
FGL	:	Kuota përfundimtare e tokës ("finished ground level")
KPK	:	Kushtet e Përgjithshme të Kontratës
KTP	:	Kushtet Teknike të Projektimit
KTZ	:	Kushtet Teknike të Zbatimit
GS	:	Specifikimet e Përgjithshme ("General Specifications")
HDPE	:	Polietilen me densitet të lartë ("High density polyethylene")
HSG	:	forca të mëdha fërkimi ("high strength friction grip")
IEC	:	Komisioni Ndërkombëtar Elektro – Teknik ("International Electro technical Commission")
ISO	:	Organizata Ndërkombëtare e Standardizimit ("International Organization for Standardization")
KTZ	:	Kushtet Teknike të Zbatimit
PD	:	Të dhëna kryesore ("Principal Datum")
PSC	:	Çimento Portland me Skorie ("Portland slag cement")
Ppm	:	pjesë për milion ("parts per milion")
PS	:	Specifikime të Veçanta ("Particular Specification")
PTFE	:	politetrafluoroetilen
PVC	:	Klorur polivinili ("polyvinyl chloride")
RHPC	:	Çimento portland me ngrirje të shpejte ("rapid hardening Portland cement")

SCC	:	Kushte të veçanta të kontratës ("Special Conditions of Contract")
SIS	:	Standardi Suedez
CESMM	:	Metoda standarde e matjeve në inxhinierinë civile ("Civil Engineering Standard Method of Measurement")
SPC	:	Çimento Portland rezistente ndaj sulfateve ("Sulphate resistant Portland cement")

Shkurtime të njësive matëse të përdorura në Specifikimet e Përgjithshme kanë kuptimet e mëposhtme:

°C	:	gradë Celsius
g	:	gram
g/ml	:	gram për mililitër
ha	:	hektar
hr	:	orë
Hz	:	Hertz
J	:	Joule
kg	:	kilogram
kHz	:	kilohertz
kJ	:	kilojoule
km	:	kilometer
Km/hr	:	kilometer për orë
kN	:	kilo Newton
kPa	:	kilopascal
kV	:	kilovolt
kW	:	kilowatt
L	:	litra
L/min	:	litra për minutë
L/s	:	litra për sekondë
m	:	metra
m ²	:	metra katrore
m ³	:	metër kub
m/s	:	metër për sekondë
Mg	:	mega gram
Mg/m ³	:	mega gram për metër kub
min	:	minutë
ml	:	millilitra
mm	:	milimetra
mm ²	:	milimetër katror
mm ³	:	milimetra kubike
mm/s	:	milimetër për sekondë
MPa	:	mega Pascal
N	:	Newton
N/mm	:	Newton për milimetër
N/m ²	:	Newton për metër katror

No.	:	numër
Pa.s	:	Pascal sekondë
r/min	:	rrotullime per minute
r/s	:	rrotullime per second
s	:	sekond
T	:	ton
µm	:	Mikro metër
%	:	përqindje

1.1.2 Provat dhe miratimet

- (1) Referenca në SP për miratimin nga ana e Mbikëqyrësit do të thotë pëlqimin nga ana e Mbikëqyrësit e dhënë me shkrim. Materialet, metodat e ndërtimit dhe çdo çështje tjetër e miratuar nga Mbikëqyrësi nuk duhet të ndryshohet pa miratimin e Mbikëqyrësit për ndryshimet e propozuara.
- (2) Provat do të kryhen siç thuhet në kontratë për të demonstruar se materialet dhe metodat e ndërtimeve do të prodhojnë një punë që është në përputhje me kërkesat e specifikuara.
- (3) Provat do të kryhen para se të fillojë punimi në mënyrë që t'i lejojë Mbikëqyrësit një periudhë të mjaftueshme për të përcaktuar nëse prova përputhet me kërkesat e specifikuara. Kontraktori do të informojë Mbikëqyrësin 24 orë para se të fillojë testimi, ose një periudhë të dakordësuar nga Mbikëqyrësi.
- (4) Provat do të kryhen duke përdorur materialet dhe metodat e ndërtimit të llojeve të miratuara nga Mbikëqyrësi, si dhe në vende të miratuara nga Mbikëqyrësi.
- (5) Nëse, për kryerjen e punimeve që janë në përputhje me kërkesat e specifikuara, kërkohet të bëhen ndryshime të veçanta të propozuara me materiale ose metoda ndërtimi të tjera (përveç atyre të specifikuara), Mbikëqyrësi do të kërkojë kryerjen e provave të mëtejshme deri në arritjen e punimeve që janë në përputhje me kërkesat, përveç rasteve kur është rënë dakord ndryshe në Kontratë. Punimet për të cilat provat janë të nevojshme nuk do të fillojnë deri në miratimin e Mbikëqyrësit që ato përputhen me kërkesat e specifikuara.
- (6) Përveç rastit kur lejohen nga Mbikëqyrësi, materialet dhe metodat e ndërtimit që përdoren për kryerjen e punëve që kanë kërkesa të specifikuara, nuk do të ndryshohen pa u kryer teste të mëtejshme, për të treguar se ndryshimet e propozuara janë të kënaqshme.

1.1.3 Standardet Evropiane, Standardet Britanike, Kodet e Praktikave dhe standardet e tjera

- (1) Përveç rastit kur përcaktohet ndryshe në Kontratë, referencat në SP ndaj standardeve të BE, Standardeve Britanike, Kodet e Praktikave dhe të standardeve të ngjashme do të jenë në botimin e fundit.
- (2) Standardet të cilat konsiderohen të jenë të barabartë, nuk do të zbatohen pa u miratuar nga Mbikëqyrësi. Mbikëqyrësi nuk do të japë miratimin e tij deri sa Kontraktori t'i ketë dorëzuar atij një kopje të standardit përkatës për informacion. Nëse miratimi është dhënë, Kontraktori do të sigurojë dy kopjet e dokumentit për përdorim nga ana e Mbikëqyrësit.

1.1.4 Njësitë e Përdorura

- (1) Specifikimet do të jenë në njësitë SI.

1.1.5 Përmasat dhe vizatimet

- (1) Përmasat nuk do të merren nga shkalla e Vizatimeve. Përmasat që nuk tregohen në Vizatime ose që nuk llogariten nga përmasat e tjera të treguara në Vizatim, do të merren me miratim të Mbikëqyrësit.

1.2 Programi i punimeve të zbatimit

- (1) Kontraktori duhet të dorëzojë brenda 14 ditëve pas nënshkrimit të Kontratës, një program që tregon një përshkrim të detajuar të punimeve që do të ndërmerren në 3 mujorin e parë dhe një plan për punimet e mbetura. Ky program do t'i dorëzohet Mbikëqyrësit jo më vonë se 4 javë para fillimit të secilës periudhe 3 mujore vijuese.
- (2) Programet e dorëzuara në përputhje me këtë artikull do të jenë të punuara në një program dixhital të specializuar, si p.sh. MS Project ose të ngjashëm me të dhe do të tregojë datat më të fundit të fillimit dhe mbarimit të secilit aktivitet dhe rrugën kritike.
- (3) Përshkrimi i punimeve që duhet të tregohet për secilin Seksion të punimeve në programin e dorëzuar do të jetë gjithëpërfshirës. Ai do të përmbajë aktivitetet kryesore, data kryesore dhe momentet kryesore nga programi i dorëzuar dhe kërkesat e informimit nga KPK, bashkë me sa më poshtë:
 - a) Punimet që do të kryhen, duke përfshirë provat dhe komisionet.
 - b) Prodhimi, transporti dhe instalimi i materialeve që do të prodhohen jashtë Kantierit.
 - c) Dorëzimi i materialeve me origjinë nga jashtë Shqipërisë.
 - d) Aktivitetet për të cilat Investitori ose Mbikëqyrësi është i përgjegjshëm, duke përfshirë çështjen e vizatimeve dhe informacioneve të tjera, sigurimi i materialeve nga Investitori, nominimi dhe miratimi i Nën – Kontraktorëve të nominuar dhe konsiderimi dhe miratimi i vizatimeve të propozuara, dhe
 - e) Punimet që do të ndërmerren nga Departamentet Shtetërore, Ndërmarrjet e Shërbimeve Komunale dhe Kontraktorë të tjerë.
- (4) Kontraktori do të jetë përgjegjës për përgatitjen, koordinimin dhe pranimin e një programi për punët e ndërmarrjeve dhe shërbimeve komunale. Kontraktori do të bëjë kompensimin e plotë për kohën dhe sigurimin e objekteve për ndërmarrjet në përgatitjen e programeve të tij.

1.3 Hyrjet në objekt për të punuar

Të gjitha punimet e nevojshme për të hyrë në objekt do të bëhen nga Kontraktori me shpenzimet e tij. Punëdhënësi nuk ka asnjë përgjegjësi për kushtet apo mirëmbajtjen e ndonjë rruge ekzistuese apo strukture që mund të përdoret nga Kontraktori për kryerjen e punimeve nën këtë kontratë dhe për udhëtimet në dhe nga Objekti. Asnjë pagesë nuk do të bëhet tek Kontraktori për ndërtimin, përmirësimin, riparimin apo mirëmbajtjen e ndonjë rruge ekzistuese që mund të përdoret nga Kontraktori për kryerjen e punimeve nën këtë kontratë përveç rasteve kur jepen në Preventiv.

Kontraktori duhet të përgatitë me shpenzimet e tij çdo facilitet për hyrjet e përkohshme në objekt (rrugë, strukture etj.) që mund të kërkohen për qëllime ndërtimi nga Mbikëqyrësi. Facilitete të tilla do të jenë për zgjerimin dhe qëndrueshmërinë e duhur për të lejuar lëvizjen e të gjitha makinerive dhe pajisjeve si dhe mirëmbajtjen nga Kontraktori në kushte të mira dhe të shërbyeshme gjatë periudhës së ndërtimit.

Punëdhënësi dhe Mbikëqyrësi si dhe punonjësit e tyre se dhe ata të Kontraktorëve të tjerë që do të punojnë në objekt për Mbikëqyrësin do të përdorin falas facilitetet e ndërtuara nga Kontraktori.

1.4 Mbikëqyrja e Kontraktorit

- (1) Kontraktori do të punësojë në terren për zbatimin e punimeve Ekspertë Arkitektë dhe Inxhinierë për të gjitha disiplinat që lidhen me zbatimin e projektit të cilët do të kenë kualifikimin dhe licencat përkatëse ose të jenë nën mbikëqyrjen e një eksperti të kualifikuar.
- (2) Arkitektët/Inxhinierët do të qëndrojnë në kantier gjatë gjithë kohës së kryerjes së punimeve që lidhen me disiplinën e tyre.

1.4.1 Veçoritë e inspektorëve dhe të të punësuarve

- (1) Të dhënat vijuese të Mbikëqyrësit të propozuar, do t'i dorëzohen Mbikëqyrësit:
 - a) emri,
 - b) Kopjen e pasaportës së vlefshme ose letërnjoftimit,
 - c) detajet e kualifikimeve, duke përfshirë kopjet e certifikatave, dhe
 - d) të dhënat e përvojave të mëparshme.
- (2) Të dhënat e Mbikëqyrësit do të dorëzohen për miratim ndersa dhe të dhënat e topografit dhe përgjegjësit për punët e betonit do të dorëzohen për informacion.
- (3) Të dhënat e agjentit do të dorëzohet brenda 7 ditëve nga data e fillimit të punimeve. Të dhënat e topografit dhe përgjegjësit për punimet e betonit do të dorëzohet brenda 7 ditëve nga data e emërimit të tyre.

1.5 Siguria dhe shëndeti në punë

- (1) Do të zbatohen dhe do të ndiqen të gjitha rregullat dhe udhëzimet e dhëna në Ligjin Nr.10 237, datë 18.02.2010 "Për Sigurinë dhe Shëndetin në Punë".
- (2) Një kopje e dokumenteve të mëposhtme do të mbahen në terren:
 - a) Rregullorja e Kantierit të Ndërtimit (Sigurisë), e bazuar në normat Shqiptare ose Evropiane të ndërtimit.
 - b) Një Udhëzues për Rregulloren e Kantierit të Ndërtimit (Sigurisë).
 - c) Libri i instruktimit teknik
 - d) Dokumenti i vlerësimit të riskut
 - e) Kartelat mjekësore të punonjësve
 - f) Regjistri i aksidenteve në punë
 - g) Plani i emergjencës së evakuimit.
- (3) Sigurimi i pajisjeve dhe veshjeve mbrojtëse personale të duhura të sigurisë në punë duke përfshirë sipas nevojës helmetat e sigurisë, syze, mbrojtëse të veshit, rripa të sigurisë, pajisjeve të sigurisë për shpëtim nga mbytja, aparatet fikëse të zjarrit, pajisjet e ndihmës së parë dhe pajisje të tjera të nevojshme të sigurisë do të jenë në dispozicion në kantier në çdo kohë.
- (4) Pajisjet e sigurisë, skelat, platformat, shkallët dhe mjetet e tjera të aksesit, dhe pajisjet e ndriçimit, sinjalizimit dhe ruajtjes do të inspektohen dhe mirëmbahen rregullisht. Dritat dhe shenjat do të mbahen të pastra dhe lehtësisht të lexueshme. Pajisjet të cilat janë të dëmtuara, të pista, të keq pozicionuar ose jo në gjendje pune do të riparohen ose zëvendësohen menjëherë.
- (5) Tabelat paralajmëruese dhe shënimet udhëzuese për sigurinë në shqip dhe anglisht do të vendosen dukshëm në kantier, makineritë, panelet e kontrollit dhe vende të tjera të ngjashme me këto.
- (6) Kontraktori do të emërojë një Koordinator të Sigurisë dhe Shëndetit në Punë i cili do të përgatisë një Plan të Përgjithshëm të Sigurisë për Punimet dhe Deklaratat specifike të Metodologjisë për

secilin aktivitet. Plani i Përgjithshëm i Sigurisë do t'i dorëzohet Mbikëqyrësit për miratim dy javë pas nënshkrimit të kontratës, ndërsa Deklaratat e Metodologjive do t'i dorëzohen Mbikëqyrësit të paktën një javë përpara punimeve përkatëse të parashikuara. Mosmiratimi i Deklaratave të Metodologjive nga mbikëqyrësi, për shkak të pamundësisë së kontraktorit për të siguruar punë profesionale dhe të sigurt, nuk do të përbëjë bazë për ankesa.

1.6 Kujdesi ndaj punimeve

1.6.1 Mbrojtja nga uji

- (1) Në rast se nuk lejohet ndryshe nga Mbikëqyrësi, të gjitha punimet do të ndërmerren sa me shpejt të jetë e mundur në varësi të rrethanave, në kushte të thata, përveç rasteve kur punimet priten të kryhen në ujë ose në prezencë uji ose të një fluidi tjetër.
- (2) Punimet, duke përfshirë edhe materialet që do të përdoren, aty ku është e nevojshme dhe sa me shpejt të mundur, duhet të behën pa prezencë uji dhe të mbrohen nga dëmtimet për shkak të ujit. Uji i pranishëm në zonen e Punimeve dhe uji që rrjedh brenda kesaj zone () duhet të largohet me anë të kullimeve të përkohshme, sistemeve të pompimit ose me anë të metodave të tjera që bëjnë të mundur kryerjen e punimeve pa ujë dhe të mbrojtura nga dëmtimet për shkak të ujit. Balta dhe mbeturinat duhet të filtrohen para se uji të shkarkohet nga zona e ndertimit.
- (3) Vendet e shkarkimit të kullimeve të përkohshme dhe sistemeve të pompimit do të jene siç janë miratuar nga Mbikëqyrësi. Kontraktori do të marrë të gjitha masat dhe të marrë miratimet e nevojshme dhe inspektimet nga autoritetet përkatëse për shkarkimin e ujërave në kanale, rrjedha uji ose në det. Punimet përkatëse nuk do të fillojnë para kryerjes së rregullimeve të miratuara për heqjen e ujërave.
- (4) Duhet të merren masa për të parandaluar përmbytjet e strukturave të reja dhe ekzistuese.

1.6.2 Mbrojtja nga kushtet atmosferike

- (1) Punimet nuk duhet të kryhen në kushte të një moti që mund të ndikojë negativisht punimet përveç rasteve kur është siguruar mbrojtje me anë të metodave të miratuara nga Mbikëqyrësi.
- (2) Punimet e përhershme, duke përfshirë edhe materialet për punimet e përhershme, do të mbrohen nga ekspozimi ndaj kushte të motit që mund të ndikojnë negativisht në punime me metoda të miratuara nga Mbikëqyrësi.

1.6.3 Mbrojtja e punimeve të përfunduara

- (1) Punimet e përfunduara duhet të mbrohen nga dëmtimet që mund të lindin nga gjermimi i punimeve ngjitur, me metoda të miratuara nga Mbikëqyrësi. Punimet duhet të kryhen në një mënyrë të tillë që punimet e kryera nga palë të tjera, duke përfshirë Departamente Shtetërore, Ndërmarrjet e Shërbimeve dhe Kontraktorë të tjerë, të mos dëmtohen.

1.6.4 Dëmtimet dhe ndërhyrjet

Nëse nuk cilësohet ndryshe nga Agjencia e Mbrojtjes së Mjedisit dhe/ose nga Zyra të tjera Publike:

- (1) Punimet do të kryhen në një mënyrë të tillë që, për aq kohë sa të jetë e arsyeshme dhe praktike, të mos këtë dëmtime ose të mos ndërhyhet në sa me poshtë, me përjashtim të dëmeve të tilla që kërkohen për ekzekutimin e punimeve:
 - a) Rrjedhat e ujërave dhe sistemet e kullimit,

- b) Shërbimet,
- c) Strukturat, rrugët duke përfshirë objektet e vendosura në to, ose prona të tjera,
- d) Mjete publike ose private ose kalime këmbësorësh,
- e) Peme, varre dhe varreza si dhe veçanërisht
- f) Objekte të cilitdo aspekt Arkeologjik.

Kontraktori duhet të informojë Mbikëqyrësin sa më shpejt në lidhje me çdo objekt, shërbim ose send që nuk është cilësuar në Kontratë si një shmangie e detyruar, heqje ose transportim por që Kontraktori i konsideron si të tilla për të lejuar vazhdimësinë e punimeve. Kontraktori nuk duhet të shmangë, heq ose transportojë asnjë objekt të tillë, shërbim ose send pa miratimin e Mbikëqyrësit.

- (2) Objektet që janë dëmtuar ose të ndikuar gjatë kryerjes së punimeve dhe objektet që janë shmangur, hequr ose transportuar për të lejuar vazhdimin e punimeve, duhet të rivendosen ose rikthehen në gjendjen ekzistuese të mëparshme para fillimit të punimeve ose në një gjendje të tillë të miratuar ose udhëzuar nga Mbikëqyrësi.

1.6.5 Rrjedhat e ujërave dhe kanalet e kullimit

- (1) Rrjedhat e ujit ekzistuese dhe sistemet e kullimit duhet të shmangen përkohësisht siç kërkohet për të lejuar kryerjen e punimeve. Veçoritë e shmangieve të propozuara duhet t'i dorëzohen Mbikëqyrësit për aprovim të paktën 14 ditë para fillimit të punimeve përkatëse. Shmangia duhet të mirëmbahet gjatë zhvillimit të punimeve dhe duhet të rikthehen në gjendjen e mëparshme, duke përfshirë heqjen e çdo pengese për rrjedhën, menjëherë pas përfundimit të punimeve.
- (2) duhet të merren masa për të parandaluar depozitimin e materialeve të gërmuara, baltës dhe mbeturinave në sistemet ekzistuese të kullimit, rrjedhat e ujërave ose det.

1.6.6 Ndërtimi në të thatë

- (1) Kontraktori duhet të marrë përsipër çdo rrezik të përmbytjes së punimeve nga uji nëntokësor ose nga burime të tjera dhe duhet të mbajë të sigurt nga uji ato pjesë të kantierit që janë të nevojshme për të lejuar ekzekutimin e duhur të punimeve.
- (2) Punimet duhet të kryhen në të thatë. Aty ku kushtet nuk lejojnë kullimin e terrenit me metoda normale inxhinierike, Kontraktori duhet të propozojë mënyra të përshtatshme të ndërtimit të punimeve në prani të ujit dhe propozimet do të jenë subjekt i miratimit të Mbikëqyrësit.
- (3) Kontraktori duhet të ndërtojë kanale kulluese, gropa drenazhuese, mure me palankola dhe punime të tjera dhe duhet të sigurojë dhe të vendosë në punë pompa, sistem të tubave thithës ("wellpoints") ose makineri të tjera që mund të jenë të nevojshme për këtë qëllim, në rastet e nevojshme.
- (4) Kontraktori duhet të marrë masat e nevojshme për të mbështetur dhe për të stabilizuar gërmimet ose strukturat.
- (5) Gjatë kohës që merret me devijimin dhe shkarkimin e ujit, Kontraktori duhet të shmangë përmbytjen e punimeve të tjera, që shkaktojnë gërryerjen e dherave ose ndotjen e tokës apo rrjedhave të ujit.
- (6) E gjithë kostoja e mbajtjes së punimeve të sigurt nga uji, ose aty ku miratohet, e ndërtimit në prani të ujit, do të konsiderohet e përfshirë në vlerën e vendosur në ofertë.

1.6.7 Shërbimet

- (1) Kontraktori duhet të marrë çdo masë për të mos dëmtuar sistemet ekzistuese të Furnizimit me Ujë, Kanalizimeve, Elektrike, IT dhe/ose të Shërbimeve të tjera. Nëse do të jetë e nevojshme të devijohet ndonjëri nga këto shërbime, kjo do të ndërmerret vetëm me miratim nga Mbikëqyrësi.
- (2) Detajet e Shërbimeve Ekzistuese janë dhënë në Projekt vetëm për Informacion dhe saktësia e detajeve nuk është e garantuar. Kontraktori duhet të bëjë investigimet e veta dhe duhet të gërmojë me kujdes puse provë për të lokalizuar me saktësi shërbimet e treguara nga ndërmarrjet e ndryshme të shërbimeve. duhet të sigurojë mbështetje të përkohshme dhe mbrojtje të këtyre shërbimeve me anë të metodave të miratuara dhe nëse është e udhëzuar nga Mbikëqyrësi.
- (3) Kontraktori duhet të informojë, pa vonesa, Mbikëqyrësin dhe ndërmarrjet e shërbimeve për sa më poshtë:
 - a) dëmtimet ndaj shërbimeve
 - b) rrjedhjet e shërbimeve
 - c) zbulimi i shërbimeve të pa shfaqura në Vizatime, dhe
 - d) shmangien, heqjen, transportin dhe ngritjen e shërbimeve që kërkohen për të bërë të mundur zbatimin e punimeve.
- (4) Kontraktori duhet të marrë të gjithë hapat e nevojshme për të bërë të mundur që Ndërmarrjet e Shërbimeve të vazhdojnë në përputhje në programin e dakordësuar midis Kontraktorit dhe Ndërmarrjes së Shërbimeve. Kontraktori duhet të mbajë koordinim të afërt me Ndërmarrjet e Shërbimeve dhe duhet të informojë Mbikëqyrësin për çdo shmangie në punime nga ndërmarrjet e shërbimeve.
- (5) Kontraktori duhet të mbajë shënime për shërbimet e prekura në kantier dhe një kopje do t'i sigurohet Mbikëqyrësit. Shënimet do të miratohen nga Mbikëqyrësi dhe do të përmbajnë sa me poshtë:
 - vendndodhja e shërbimit
 - data në të cilën është takuar shërbimi
 - natyra dhe përmasa e shërbimit
 - kushtet e shërbimit, dhe
 - mbështetjet e përhershme ose të përkohshme që u siguruan.

1.6.8 Strukturat, rrugët dhe pronat e tjera

- (1) Kontraktori duhet të informojë Mbikëqyrësin për çdo dëmtim ndaj strukturave, rrugëve ose pronave të tjera që nuk janë pjese e projektit të zbatimit të punimeve.

1.6.9 Rrugët alternative të aksesit

- (1) Nëse ndërhyrja në rrugët publike apo private automobilistike apo këmbësore është e nevojshme për të vazhduar punimet duhet të sigurohet akses alternativ. Masat e marra për aksesin alternativ duhet të jenë të miratuara nga Mbikëqyrësi. Aksesit i përhershëm duhet të rivendoset sa më shpejt që të jetë e mundur pasi puna të këtë mbaruar dhe aksesit alternativ duhet të hiqet sapo të mos jetë më i nevojshëm.

1.6.10 Pemët

- (1) Pemët që do të mbahen ose që nuk kërkohen që të hiqen për të vazhduar punimet, duhet të mbrohen nga dëmtimet në çdo kohë me metoda të miratuara nga Mbikëqyrësi. Materialet, duke

përfshirë materialet e gërmuara, nuk duhet të depozitohen përreth këtyre pemëve dhe këto pemë nuk duhet të shkurtohen ose të priten pa miratimin e Mbikëqyrësit.

1.6.11 Objektet arkeologjike

- (1) Kontraktori duhet të ndalojë punimet, nëse ndonjë objekt arkeologjik dyshohet të jetë prekur ose gjetur derisa një specialist publik (p.sh. Agjencia e Shërbimit Arkeologjik) të ketë verifikuar dhe ketë dhënë leje për vazhdimin e punimeve të ndërtimit.

1.7 Dëmtimet dhe ndërhyrjet

Nëse nuk cilësohet ndryshe nga Agjencia e Mbrojtjes së Mjedisit dhe/ose nga Zyra të tjera Publike:

- 1) Punimet duhet të kryhen në një mënyrë të tillë që, për aq kohë sa të jetë e arsyeshme dhe praktike, të mos ketë dëmtime ose të mos ndërhyhet në sa me poshtë, me përjashtim të dëmeve të tilla që kërkohen për ekzekutimin e punimeve:
 - g) Rrjedhat e ujërave dhe sistemet e kullimit,
 - h) Shërbimet,
 - i) Strukturat, rrugët duke përfshirë objektet e vendosura në to, ose prona të tjera,
 - j) Mjete publike ose private ose kalime këmbësoresh,
 - k) Peme, varre dhe varreza si dhe veçanërisht
 - l) Objekte të cilitdo aspekt Arkeologjik.

Kontraktori duhet të informojë Mbikëqyrësin sa me shpejt në lidhje me çdo objekt, shërbim ose send që nuk është cilësuar në Kontratë si një shmangie e detyruar, heqje ose transportim por që Kontraktori i konsideron si të tilla për të lejuar vazhdimësinë e punimeve. Kontraktori nuk duhet të shmangë, heq ose transportojë asnjë objekt të tillë, shërbim ose send pa miratimin e Mbikëqyrësit.

- 2) Objektet që janë dëmtuar ose të ndikuar gjatë kryerjes së punimeve dhe objektet që janë shmangur, hequr ose transportuar për të lejuar vazhdimin e punimeve, duhet të rivendosen në gjendjen e mëparshme ekzistuese siç ishin para fillimit të punimeve ose në një gjendje të tillë të miratuar ose udhëzuar nga Mbikëqyrësi.
- (2) vazhdimin.

1.8 Raportimet

1.8.1 Regjistrimet e korrespondencës

- (1) Komunikimi midis Autoritetit Kontraktor dhe/ose Mbikëqyrësit nga njëra anë dhe Kontraktorit nga ana tjetër, duhet të bëhet vetëm sipas KPK (kushteve të pergjishme të kontrates).

1.8.2 Raportet dhe regjistrimet

- (1) Raportet dhe regjistrimet që do t'i dorëzohen Mbikëqyrësit duhet të jenë në një format të miratuar nga Mbikëqyrësi. Raportet dhe shënimet duhet të firmosen nga një zyrtar i Kontraktorit ose nga një përfaqësues tjetër i autorizuar nga Kontraktori.

1.9 Koordinimi me të tjerët

- (1) Kontraktori duhet të marrë të gjitha masat e nevojshme dhe të marrë lejet e nevojshme nga departamentet Qeveritare, ndërmarrjet e shërbimeve dhe autoritete të tjera të caktuara për vazhdimin e punimeve.
- (2) Kontraktori duhet të ketë ndërveprim të afërt me Kontraktorët e tjerë të punësuar nga Investitori, ndërmarrjet e shërbimeve ose autoritete të tjera që po kryejnë punime në kantier ose pranë kantierit. Kontraktori duhet të sigurojë sa me shpejt të jetë e mundur që punimet të mos ndikohen negativisht nga aktivitetet e këtyre Kontraktorëve.

1.10 Pastërtia e Kantierit të ndërtimit

- (1) Kantieri duhet të mbahet në një gjendje të pastër dhe të rregullt. Materialet, duke përfshirë materialet e kërkuara për punime të përkohshme, do të depozitohen në mënyrë të rregullt. Mbeturinat do të largohet të paktën 1 herë në javë.
- (2) Kërkesat minimale higjieno-sanitare të kantierit janë, por nuk kufizohen në sa më poshtë:
 - Akses në tualete për burra / gra sipas projektit
 - Akses tek uji i pijshëm
 - Akses në lavamanë për larje.

1.10.1 Parandalimi i pluhurave

- (1) Punimet duhet të kryhen në mënyrë të tillë që të mos gjenerohen pluhurat e shmangshëmshme. Zonat në kantier, në të cilat ka shumë mundësi të krijohen pluhura, duhet të lagen rregullisht me ujë. Për të parandaluar krijimin e pluhurave duhet të përdorën perdet mbrojtëse, mushamatë ose metoda të tjera të miratuara nga Mbikëqyrësi. Materialet, duke përfshirë materialet e punimeve të dheut, nga të cilët mund të krijohet pluhuri gjate transportit drejt kantierit ose nga kantieri, duhet të lagen me ujë ose duhet të mbulohen.

1.11 Materialet dhe pajisjet

1.11.1 Materialet

- (1) Materialet që përbëjnë punimet e përhershme duhet të jenë të reja nëse në Kontratë nuk shkruhet ndryshe ose nëse nuk miratohen nga Mbikëqyrësi.
- (2) Çertifikatat e provave nga prodhuesit të cilat i janë dorëzuar Mbikëqyrësit duhet të jenë për materialet që dërgohen në kantier. Kopje origjinale të noterizuara mund të dorëzohen nëse certifikata origjinale nuk mund të merret nga prodhuesi. Një letër nga furnizuesi ku shkruhet që certifikatat janë të materialeve që janë ato të dërguara në kantier duhet të dorëzohet bashkë me certifikatat.
- (3) Materialet që janë siguruar nëpërmjet tregtisë, mund të zëvendësohen me një material nga një prodhues tjetër të miratuar nga Mbikëqyrësi duke siguruar se materialet janë të cilësisë së njëjtë ose me të mirë se i pari dhe përputhen me kërkesat e projekti dhe specifikimeve teknike.
- (4) Mostrat e materialeve të dorëzuara Mbikëqyrësit për informacion ose miratim nuk duhet t'i kthehen Kontraktorit ose të përdoret në punimet e përhershme përveç rastit kur lejohet nga Mbikëqyrësi.
- (5) Aty ku është shënuar, materialet duhet të mbartin vulën origjinale të "Conformité Européene" - CE.

1.12 Provat

1.12.1 Skemat e sigurisë së cilësisë

- (1) Provat e cilësuar në Kontratë anashkalohen ose mund të reduktohen në numër me dakortësinë e Mbikëqyrësit nëse materialet ose artikujt e dërguar në kantier:
 - Kanë vulën origjinale dalluese të certifikatës së regjistruar të "Conformité Européene" - C€.
 - Janë të mbuluar nga një certifikate cilësie të prodhuesit.

1.12.2 Grupet, mostrat dhe ekzemplarët

- (1) Një grup materialesh është një sasi e specifikuar e materialeve që përmbushin kushtet e specifikuara sa mund të mendohet që të gjitha materialet në grup kanë përputhje në tip dhe cilësi. Nëse njëri nga kushtet e specifikuara është që materiali të dorëzohet në kantier në të njëjtën kohë, materialet e dorëzuar në kantier në një periudhë jo më të gjatë se 7 ditë mund të konsiderohet si pjesë e të njëjtit grup nëse sipas Mbikëqyrësit ka mjaftueshëm prova që kushtet e tjera të specifike të aplikuara ndaj grupit, i aplikohen të gjitha materialeve të dorëzuara përgjatë kësaj periudhe.
- (2) Mostrat janë një sasi e specifikuar, ose një numër i specifikuar i disa pjesëve ose njësive, të marra nga grupi për testim, të tillë që rezultatet e testeve në mostra të mund të merren si përfaqësuese për cilësinë e grupit si i tërë.
- (3) Një ekzemplar është një pjesë e një mostre e cila merret për tu testuar.

1.12.3 Mostrat për testime

- (1) Mostrat duhet të kenë përmasë të mjaftueshme për të bërë të mundur kryerjen e të gjitha provave.
- (2) Mostrat e marra në kantier duhet të përzgjidhen dhe të merren në prezencë të Mbikëqyrësit dhe duhen shënuar në mënyrë që të identifikohen.
- (3) Pasi të përzgjidhen dhe të merren, mostrat e depozituara në kantier para dërgesës në vendin e testimit duhet të qëndrojnë nën kujdesin e Mbikëqyrësit, të cilit do t'i dorëzohen objekte për të ruajtur mostrat të mbyllura gjatë gjithë kohës. Mostrat duhet të mbrohen, të mbahen dhe të depozitohen në një mënyrë të tillë që të mos dëmtohen ose të ndoten dhe që cilësitë e mostrës të mos ndryshojnë.
- (4) Mostrat duhet t'i dorëzohen Kontraktorit, nën mbikëqyrjen e Mbikëqyrësit, në vendin e përzgjedhur për testimet. Mostrat mbi të cilët nuk do të zhvillohen prova në shkatërrim duhet të largohen nga vendi i testimit pas kryerjes së provave dhe të dërgohen në kantier ose në vende të tjera të udhëzuara nga Mbikëqyrësi.
- (5) Mostrat që janë testuar mund të përfshihen në punimet e përhershme nëse:
 - a) Mostra përputhet me kërkesat e specifikuara
 - b) Mostra nuk është e dëmtuar
- (6) Mostra shtesë do të sigurohen për testim nëse sipas Mbikëqyrësit:
 - a) Materialet e testuar më parë nuk përputhen me kërkesat e specifikuara, ose
 - b) Materialet janë mbajtur ose janë depozituar në një mënyrë të tillë që nuk mund të përfaqësohen më nga mostrat e testuara më parë.

1.12.4 Testimi

- (1) Me përjashtim të rasteve kur në Kontratë cilësohet ndryshe, testet laboratorike duhet të kryhen nga Kontraktori, nëse është e mundur, në një laborator të akredituar nga Qeveria Shqiptarë në lidhje me testet përkatëse, përndryshe veçoritë e laboratorëve të propozuar do t'i dorëzohen Mbikëqyrësit për miratim.
- (2) Me përjashtim të rasteve kur në Kontratë cilësohet ndryshe, provat në terren duhet të kryhen nga Kontraktori në prezencë të Mbikëqyrësit.
- (3) Me përjashtim të rasteve kur në Kontrate cilësohet ndryshe, pajisjet, aparatet dhe materialet për provat e cilësisë në terren dhe laborator të kryera nga Kontraktori duhet të sigurohen nga vetë Ai. Pajisjet dhe aparatet duhet të mirëmbahen nga Kontraktori dhe duhet të kalibrohen para fillimit të testeve dhe në intervale të rregullta të pranuar nga Mbikëqyrësi. Pajisjet, aparatet dhe materialet për testet në terren duhet të largohen nga Kontraktori sapo të jetë e mundur pas përfundimit të testeve.
- (4) Kontraktorit duhet t'i jepet e drejta të marrë pjesë në testimet e lidhura me punimet që do të kryhen në laboratorët e miratuar nga Punëdhënësi dhe të kontrollojë shënimet përkatëse.

1.12.5 Përputhja e një grupi mostrash me kërkesat

- (1) Me përjashtim të rasteve kur në Kontratë cilësohet ndryshe, rezultatet e testeve mbi mostra dhe pjesë të tyre do të konsiderohen si përfaqësuese të të gjithë grupit nga i cili janë marrë.
- (2) Një grup mostrash do të konsiderohet në përputhje me kërkesat e specifikuar për materialet nëse rezultatet e testeve të specifikuar për cilësitë specifike përputhen me kërkesat e specifikuar për cilësitë.
- (3) Nëse lejohen teste shtesë dhe në Kontratë nuk janë të specifikuar kritere të veçanta për përputhjen me kërkesat, Mbikëqyrësi do të përcaktojë nëse grupi përputhet me kërkesat e specifikuar për materialet në bazë të rezultateve të të gjitha testeve, duke përfshirë edhe testet shtesë, për çdo cilësi të materialeve.

1.12.6 Regjistrimet e testeve

- (1) Regjistrimet e testeve të përputhjes së cilësisë në terren dhe në laborator të kryera nga Kontraktori duhet të mbahen nga Kontraktori në kantier dhe një raport duhet t'i dorëzohet Mbikëqyrësit brenda 7 ditëve, ose brenda një tjetër kohe të cilësuar në Kontratë, pas përfundimit të secilit test. Raporti duhet të përmbajë detajet e mëposhtme:
 - a) Materialet ose pjesët e ndërtimit të testuara
 - b) Vendndodhja e grupit nga i cili janë marrë mostrat ose vendndodhja e pjesës së ndërtimit.
 - c) Vendi i testimit
 - d) Data dhe ora e testit
 - e) Gjendja e motit në rast të provave në terren
 - f) Personeli teknik që mbikëqyr ose që kryen testet
 - g) Përmasa dhe përshkrimi i mostrave dhe pjesëve të tyre
 - h) Metoda e marrjes së mostrave
 - i) Cilësitë e testuara
 - j) Metodatat e testimit
 - k) Leximet dhe matjet e marra gjatë testeve
 - l) Rezultatet e testeve, duke përfshirë edhe llogaritje apo grafikë

m) Detaje të tjera të cilësuar në Kontratë

- (2) Raportet e testeve duhet të firmosen nga përgjegjësi i Kontraktorit ose një tjetër përfaqësues i autorizuar me shkrim nga Kontraktori.
- (3) Regjistrimet e testimeve të kryera nga stafi i Punëdhënësit dhe nga Mbikëqyrësi duhet t'i jepen Kontraktorit me kërkesë të tij.

1.13 Cilësia e punës dhe tolerancat

1.13.1 Cilësia e punës

- (1) Cilësia e punës duhet të përputhet me KTZ-të dhe praktikën profesionale më të mirë dhe me Standardet Evropiane përkatëse ose Standardet Britanike.

1.13.2 Tolerancat

- (1) Tolerancat e cilësuar në Kontratë duhen të maten në mënyrë tërthore me kufijte e specifikuar, përveç rasteve kur cilësohet ndryshe në Kontratë.
- (2) Nëse pjesë të afërta të punimeve janë subjekt i tolerancave të ndryshme, atëherë toleranca më kritike duhet t'i aplikohet të gjithë punimeve që janë të lidhur me njeri tjetrin në lidhje me përmasat, kufijtë dhe nivelet.

1.13.3 Punime të gabuara

Çdo punë, që nuk është në përputhje me këto specifikime, duhet refuzuar dhe kontraktuesi duhet të riparojë çdo defekt me shpenzimet e veta, sipas projektit.

1.14 Ngritja e kantierit

1.14.1 Përdorimi i kantierit

- (1) Kantieri nuk duhet të përdoret nga Kontraktori për asnjë qëllim tjetër veçse për zbatimin e punimeve ose kryerjen e punëve të tjera që kane lidhje me punimet e miratuara nga Mbikëqyrësi.
- (2) Makineritë e grumbullimit dhe përzierjes së betonit të ngritura në kantier nuk duhet të përdorën për të prodhuar beton për punimet jashtë kantierit
- (3) Makineritë e grumbullimit dhe përzierjes së materialeve bituminoze të ngritura në kantier nuk duhet të përdorën për të prodhuar bitum për punime jashtë kantierit.
- (4) Makineritë e thyerjes së gurëve nuk do të vendosen në kantier nëse nuk cilësohet në Kontratë.
- (5) Vendndodhja dhe përmasat e rezervave të materialeve, duke përfshirë materialin e gërmuar, brenda kantierit, do të jenë të miratuara nga Mbikëqyrësi. Rezervat duhet të mbahen në një gjendje të qëndrueshme.
- (6) Hyrja dhe dalja nga kantieri duhet të kryhet vetëm në vendndodhjen e përcaktuar në Kontratë ose të miratuar nga Mbikëqyrësi.

1.14.2 Paraqitja e projektit të ngritjes së kantierit

- (1) Veçoritë e mëposhtme duhet t'i dorëzohen Mbikëqyrësit për miratim jo më vonë se 14 ditë para fillimit të punimeve:

- a) Vizatime që tregojnë planimetrinë e vendit të qëndrimit të Mbikëqyrësit dhe Kontraktorit brenda kantierit, tabelat informuese e projektit, rrugët e aksesit dhe objektet kryesore të kërkuara më parë në Kontratë.
 - b) Vizatime që tregojnë planimetrinë dhe detajet konstruktive të vendit të qëndrimit të Mbikëqyrësit
 - c) Vizatime që tregojnë detajet që do të përfshihen në tabelat e projektit
- (2) Vizatime që tregojnë vendndodhjen e magazinave, zonave të magazinimit, makineritë e grumbullimit dhe përzierjes së betonit dhe materiale bituminoze, makinerive të thyerjes së gurëve dhe objekteve të tjera që nuk cilësohen më parë në Kontratë duhet t'i dorëzohen Mbikëqyrësit për miratim sa më shpejt të jetë e mundur, por në çdo rast jo më vonë se 28 ditë para se këto objekte të fillojnë të ndërtohen në kantier.

1.14.3 Investigimi në terren

- (1) Një investigim i terrenit për të përcaktuar kufijtë e saktë të kantierit dhe kuotat brenda tij duhet të kryhet nga Mbikëqyrësi pas pastrimit dhe para se të fillojnë punime të tjera në secilën zonë që do të investigohet. Kontraktori duhet të kryejë investigime bashkë me Mbikëqyrësin dhe të miratojnë rezultatet sa më shpejt të jetë e mundur pas përfundimit të pastrimit të terrenit, para se të fillojnë punime të tjera në zonën e investiguar.

1.14.4 Rrethimet dhe sinjalistika në kantier

- (1) Rrethimet, gardhet, portat dhe tabelat në kantier duhet të mbahen në një gjendje të pastër, të qëndrueshme dhe të sigurt.
- (2) Tabelat informuese e projektit të caktuara në Kontratë duhet të instalohet jo më vonë se 4 javë, ose një periudhë të miratuar nga Mbikëqyrësi, pas ditës së fillimit të punimeve. Tabela të tjera sinjalizuese nuk duhet të vendosen në kantier pa miratimin e Mbikëqyrësit.
- (3) Miratimi i Mbikëqyrësit duhet të merret para heqjes së rrethimit, vendosjes së gardhit, portave dhe tabelave. Rrethimet, gardhet, portat dhe tabelat që do të lihen në pozicion pas përfundimit të punimeve duhet të riparohen dhe të rilyhen siç udhëzohet nga Mbikëqyrësi.

1.14.5 Vendi i qëndrimit të Mbikëqyrësit në kantier

- (1) Kontraktori duhet të sigurojë brenda 1 muaji nga nënshkrimi e Kontratës së punimeve, zyrat e Mbikëqyrësit plotësisht të mobiluara, në një ndërtesë të përhershme ose të parafabrikuar me sipërfaqe minimale 100 m², për përdorim nga Stafi i Mbikëqyrësit. Kjo ndërtesë duhet të ndodhet pranë kantierit të ndërtimit, në një vendndodhje të miratuar nga Mbikëqyrësi dhe Autoriteti Kontraktor.
- (2) Vend qëndrimi duhet të mbahet i pastër, i qëndrueshëm dhe në gjendje të sigurt dhe duhet të pastrohet të paktën një herë në ditë. Mbikëqyrësit duhet t'i sigurohet shërbimi me kohë të plotë i pastrimit.
- (3) Shërbimet që do të ofrohen pajisjeve të zyrës duhet të përfshijnë elektricitetin, gaz me presion të ulët, ujë të pijshëm, kanalizimet dhe rrjetin lidhës me sistemin ekzistues të kanalizimeve ose me një gropë septike efektive. Duhet të sigurohet një gjenerator emergjence me karburant. Të gjitha dhomat duhet të kenë ajër të kondicionuar dhe një sistem të përshtatshëm ngrohjeje.
- (4) Pajisjet e siguruara për përdorim nga Mbikëqyrësi duhet të mbahen në gjendje të pastër dhe të shfrytëzueshme dhe pjesët e konsumueshme duhet të mbushen kur të kërkohet. Pajisjet e matjes

dhe testimi duhet të kalibrohen para se të përdoren në intervale të rregullta të miratuara nga Mbikëqyrësi. Pajisjet e investigimit duhet të mbahet nga përgjegjësi i shërbimit dhe duhet të kontrollohen rregullisht. Zëvendësimet ekuivalente duhet të sigurohen për pajisje të cilat janë jashtë shërbimit.

- (5) Leja e Mbikëqyrësit duhet të merret para se ngrehinat ose pajisjet të largohen. Ngrehinat të lëvizshme duhet të zhvendosen në një kohë të udhëzuar nga Mbikëqyrësi. Ngrehinat ose pajisjet të cilat do të mbeten në vend ose të bëhet pronë e Punëdhënësit, pas përfundimit të punimeve duhet të riparohen dhe shfrytëzohen sipas udhëzimeve të Mbikëqyrësit.
- (6) Sinjalistika duhet të përputhet me EU Visibility Guide, Reg. CE 1159/2000.

1.14.6 Vendi i qëndrimit të Kontraktorit në kantier

- (1) Zyrat e Kontraktorit, magazina, WC dhe ambiente të tjera në kantier duhet të mbahen në gjendje të pastër, të qëndrueshme dhe të sigurt. Dhoma fjetjeje nuk do të lejohen në kantier nëse nuk cilësohet në kontratë ose miratohet nga Mbikëqyrësi.

1.14.7 Shërbimet në kantier dhe aksesit

- (1) Furnizimi i përkohshëm me ujë, elektricitet, telefoni, internet, shërbimet e kanalizimeve dhe kullimeve duhet të sigurohen për akomodimin e Mbikëqyrësit dhe për përdorim nga Kontraktori në kryerjen e punimeve. Kontraktori duhet të marrë të gjitha masat dhe të sigurojë të gjitha lejet e duhura nga autoritetet përkatëse për ngrehinat në kantier.
- (2) Rrugët e aksesit dhe zonat e parkimit duhet të sigurohen brenda kantierit siç kërkohen dhe do të mbahen në një gjendje të pastër, të qëndrueshme dhe të shfrytëzueshme.

1.14.8 Pastrimi i kantierit

- (1) Punimet e përkohshme të cilat nuk do të mbeten në kantier pas përfundimit të punimeve duhet të largohet pas përfundimit të tyre ose në një moment tjetër të udhëzuar nga Mbikëqyrësi. Kantieri duhet të pastrohet dhe të rikthehet në linjat dhe kuotat dhe në të njëjtën gjendje siç ishte para fillimit të punimeve, përveçse kur shprehet ndryshe në kontratë.

2 PUNIMET E PASTRIMIT

2.1 Kërkesa të përgjithshme

- (1) Punimet dhe materialet e specifikuara duhet të jenë në përputhje me kapitujt përkatës, nëse nuk shprehet ndryshe në këtë kapitull.

2.1.1 Punimet e dheut

- (1) Punimet e dheut duhet të jenë në përputhje me Kapitullin 3.

2.1.2 Punime prishje dhe pastrimi

Puna për prishje do të fillojë vetëm pasi të jenë stakuar energjia elektrike dhe rrjete të tjera të instalimeve ekzistuese të objektit.

- Pastrimi dhe organizimi i kantierit

Në fillim të kontratës, për sa kohe që ajo nuk ka ndryshuar, kontraktori duhet të heqë nga territori i punimeve të gjitha materialet organike/ndërtuese dhe depozitim të tyre në pikat e përcaktuara nga Bashkia përkatëse.

Kontraktori duhet të ngrejë rrjete të përshtatshme, barriera mbrojtëse, në mënyrë që të parandalojë aksidentime të personave ose dëmtime të godinave rrethuese nga materialet që bien, si dhe të mbajë nën kontroll territorin, ku do të kryhen punimet.

- Skeleritë

Çdo skeleri e kërkuar duhet skicuar në përshtatje me KTZ dhe STASH. Një skelator kompetent dhe me eksperience, duhet të marrë përsipër ngritjen e skelerive që duhen. Kontraktori duhet të sigurojë, që të gjitha rregullimet e nevojshme, që i janë kërkuar skelatorit të sigurojnë stabilitetin gjatë kryerjes së punës. Kujdes duhet treguar që ngarkesa e copërave të mbledhura mbi një skeleri, të mos kalojë ngarkesën për të cilën ato janë projektuar. Duhet të marrë të gjitha masat e nevojshme që të parandalohet rënia e materialeve nga platforma e skelës. Skeleritë duhen të jenë gjatë kohës së përdorimit të përshtatshme për qëllimin për të cilin do të përdoren dhe duhet të jenë konform të gjitha kushteve teknike.

Në rastet e kryerjes së punimeve në ane të rrugës ku ka kalim si të kalimtareve, ashtu edhe të makinave, duhet të merren masa që të bëhet një rrethim i objektit, si dhe veshja e të gjithë skelerisë me rrjete mbrojtëse për të eliminuar rënien e materialeve dhe duke përfshirë shenjat sinjalizuese sipas kushteve të sigurimit teknik.

Skeleri çeliku në kornize dhe e lidhur, konform KTZ dhe STASH, duke përfshirë ndihmën për transport, mirëmbajtje, montim, ankorim, çmontime etj. Në një lartësi mbi 12 m, elementet horizontale duhet të kenë parrakë vertikale, me lartësi min.15 cm si dhe mbrojtjen me rrjete.

- Siguria në punë

Kontraktori duhet të sigurohet se vendi dhe pajisjet janë:

- a) Te një tipi dhe standardi të përshtatshëm duke iu referuar vendit dhe llojit të punës që do të kryhet
- b) Te siguruar nga një teknik kompetent dhe me eksperiencë
- b) Te ruajtura në kushte të mira pune gjatë përdorimit

Gjate punës prishëse të gjithë punëtorët duhet të vishen me veshje të përshtatshme mbrojtëse ose mjete mbrojtëse si: helmata, syze, mbrojtëse, mbrojtëse veshësh, dhe bombola frymëmarrjeje.

- Prishja e veshjeve dhe shtresave ekzistuese
Prishje e veshjeve të çfarëdo lloji, pastrim, larje, do të përfshijë edhe largimin e materialeve jashtë ambientit të kantierit, si dhe çdo detyrim tjetër.
- Heqje dritaresh
Heqje dritaresh përfshin heqjen e kases, telajot, etj., dhe sistemit të materialit që ekziston brenda ambientit të kantierit. dhe grumbullimin në një vend të caktuar në kantier për ripërdorim. Heqjen e tyre nga muratura të çdo lloji vetrate, dritareje, të çdo madhësie e materiali, me çdo mjet që do të jetë i nevojshëm. Largimin nga kantieri i lëndës që nuk do të ripërdoren. Ngarkimin e materialeve që rezultojnë nga prishja, përfshirë transportin dhe shkarkimin
- Prishje suva në fasade
Të gjitha proceset që duhen ndjekur për prishjen e çdo lloji shtrese suvaje (suva tradicionale, llaç gëlqere, llaç çimento, llaç i përzier, etj.) në çfarëdo lartësi dhe sipërfaqe murature (tulle, guri, betoni, etj.); që realizohet me çdo lloj mjeti.
-Transportin e mbeturinave dhe ngarkim shkarkimin e tyre në vendet e përcaktuara nga përfituesi.
-Në rastet e monumenteve të kulturës procesi i prishjes së suvasë duhet të ndjekë rigorozisht këtë metodologji dhe radhë pune:
Vlerësimi i hollësishëm i gjendjes së konservimit nga specialisti restaurator, evidentimi i kufirit midis zonave ku do të ruhet suvaja autentike dhe zonat ku do të prishet (Ky përcaktim bëhet mekanikisht duke bërë goditje të lehta me spatul mbi sipërfaqen e suvasë. Në zonat ku suvaja ka krijuar xhepa dhe është shpëputur nga sipërfaqja e murit, goditjet kanë tingull të ndryshëm nga ato në zonat me suva të padegraduar)
- Heqjen e kujdesëshme në mënyrë manuale të suvasë së degraduar
- Pastrimin me furçë teli të sipërfaqes së muraturës së zhveshur nga suvaja
- Çukitja e suvatimit të mureve të jashtëm
Përgatitja e punimeve për realizimin e çukitjeve të mureve të jashtëm fillon me pastrimin sipërfaqësor të mureve dhe me identifikimin e zonave me problematike.
Duke filluar nga pjesët e sipërme dhe me të larta të faqeve të mureve behet goditja e lehte e suvasë ekzistuese në zona të lokalizuara me çekiç të përshtatshëm me koke të vogël.
Njëkohësisht behet fshirja e mureve me furçe dhe mbledhja e grumbullimi i mbeturinave të suvasë neper cepat e mureve për të shmangur krijimin e papastërtive të panevojshme në faqet e mureve. Ky proces duhet të ri përsëritet dhe njëherë nëse mendohet se është e nevojshme për të shmangur vështirësi në punimet e mëtejshme që do të bëhen në muret ekzistues si patinimi apo lyerja .

2.1.3 Rrjetet nëntokësore (Tubat dhe kabllot)

- (1) Kontraktori duhet të marrë të gjitha masat dhe të marrë miratimet e nevojshme nga autoritetet përkatëse për ndërprerjen e rrjeteve brenda dhe jashtë kantierit. Skajet e rrjeteve nëntokësore

të ndërprera duhet të bëhen me cilësi të mirë dhe të vulosura; pozicionet e skajeve do të shënohen me shënues të pozicioneve ose me metoda të tjera të miratuara nga Mbikëqyrësi.

2.1.4 Pemët

- (1) Rrënjët e pemëve dhe shkurreve që janë prerë duhet të grumbullohen. Degët nuk do të hiqen nga pemët që nuk do të priten, përveçse kur lejohet nga Mbikëqyrësi. Nëse lejohet, degët do të hiqen në përputhje me Standardet Shqiptare dhe sipërfaqet e prera do të trajtohen me një agjent mbyllës të miratuar nga Mbikëqyrësi.

2.1.5 Rikthimi në gjendjen e mëparshme

- (1) Zonat e prekura nga pastrimi i kantierit do të rikthehen në gjendjen e mëparshme përveç rasteve ku lejohet ndryshe nga Mbikëqyrësi.
- (2) Materiali i imët duhet të depozitohet dhe të ngjshet në hapësirat e mbetura në tokë. Hapësirat të cilat kanë mbetur në strukturat dhe trotualet do të bëhen mirë të trajtohen duke përdorur material të ngjashëm me atë në zonën pranë.
- (3) Skajet e rrethimeve, mureve, strukturave, rrjeteve të ndryshme dhe sendeve të tjera trajtohen që pjesët e prekura të mbeten të qëndrueshme dhe të mos prishen ose përkeqësohen.

2.1.6 Materialet dhe pajisjet për ripërdorim dhe për tu ruajtur

- (1) Materialet ose pajisjet të cilat do të ri-përdoren ose do të ruhen, shpërbehen dhe hiqen me një metodë të përshtatshme në mënyrë që të shmanget dëmtimi ose të minimizohet dëmi në qoftë se kjo është e pashmangshme. Pajisjet duhet të pastrohen para se të ri-përdoren ose të ruhen.
- (2) Materialet ose pajisjet të cilat do të ri-përdoren në punime do të mbahen në depo të siguruara nga Kontraktori.
- (3) Materialet ose pajisjet të cilat do të dërgohen në depot e Punëdhënësit duhet të dorëzohen nga Kontraktori.
- (4) Materialet ose pajisjet që do të ri-përdoren ose të ruhen dhe të cilat janë të dëmtuara për shkak të neglizhencës së Kontraktorit duhet të riparohen nga Kontraktori me një metodë të miratuar nga Mbikëqyrësi. Materialet ose pajisjet të cilat kanë humbur ose të cilat sipas mendimit të Mbikëqyrësit nuk mund të riparohen në mënyrë të kënaqshme duhet të zëvendësohen nga Kontraktori. Me përjashtim të artikujve të cilat duhet të ri-përdoren ose të ruhen, artikujt e prishur, pemët, shkurret, vegjetacioni, gurët, mbeturinat dhe sende të tjera që dalin nga pastrimi i kantierit duhet të mblidhen nga Kontraktori dhe do të bëhen pronë e Kontraktorit, kur të janë larguar nga vendi.
- (5) Depozitimi i materialeve duhet të behet vetëm në vende të licencuara. Materiale të tilla si asfalti mund të kenë nevojë depozitime të veçanta ose mund të jetë e nevojshme të riciklohen.

3 PUNIMET E GËRMIMEVE, MBUSHJEVE DHE PILOTAVE

3.1 Përkufizime

Për qëllimet e Specifikimeve Teknike, punimet e mëposhtme do të kenë përkufizimet si vijon:

- **"Mbushjet"** janë të përbëra nga çdo lloj materiali të gërmuar, të përshtatshëm ose jo, të përkohshme ose të përhershme.
- **"Argjinatura"** përkufizohet si mbushje e përhershme që ndërtohet nga materiale të përzgjedhura brenda vijës së ndërtimit, me kuota, përmasa dhe seksione tërthore si ato të dhëna në vizatime ose të udhëzuara nga Mbikëqyrësi. Argjinatura duhet të përfshijë, përpunimin nëse është i nevojshëm, transportin, vendosjen dhe ngjeshjen e materialeve të përzgjedhur, të dherave dhe gurëve.
- **"Punimet e bazamenteve"** përkufizohen si punime për të përmirësuar gjendjen e bazamentit nëpërmjet përgatitjes së tij, mureve me palankola çeliku ose pilotave të betonit, ankorimit të dherave, çimentimit me presion ose me anë të metodave të tjera për të arritur kushtet e specifikuara.
- **"Gërmimet strukturale"** përkufizohen si gërmime të kanaleve ose të gropave, themeleve ose strukturave të tjera me një gjerësi të kufizuar prej 2.0 m në thellësi (gjatësi dhe thellësi të pakufizuar) ose gërmime në një zonë të kufizuar prej 25 m².
- **"Gërmime masive"** përkufizohen si gërmime të hapura në dhera ose shkëmbinj, duke përjashtuar gërmimet strukturale.
- **"Dhera sipërfaqësore"** përbëjnë shtresën e sipërme që përmban rrënjë të vogla dhe materiale organike të dekompozuar.
- **"Dheu"** përfshin çdo material përveç dherave sipërfaqësor ose shkëmbit. Shkëmbi i përjarruar që mund të gërmohet nga një makineri 30 ton me ekskavator të dhëmbëzuar ose pajisje ekuivalente dhe blloqe më të vogla se 1 m³.
- **"Shkëmb"** përkufizohet çdo material që kërkon shpërthim, përdorimin e gërmimit me presion ose pajisjeve pneumatike për largimin e tij dhe që nuk mund të gërmohet nga një makineri 30 ton me ekskavator të dhëmbëzuar ose pajisje ekuivalente dhe blloqe më të vogla se 1 m³.
- **"Shkëmbi bazë inxhinierik"** përkufizohet si sipërfaqja e materialit të klasifikuar si shkëmb.
- **"Shkëmbi bazë gjeologjik"** përkufizohet si sipërfaqja e materialit të klasifikuar si shkëmb në terma gjeologjik. Duhet theksuar se materiali nën shkëmbin bazë gjeologjik mund të klasifikohet si dhé, ndërsa materiali mbi shkëmbin bazë gjeologjik mund të klasifikohet si shkëmb për arsye të matjeve dhe pagesave.
- **"Materiali i përshtatshëm"** do të përfshijë të gjitha materialet që janë të pranueshme për përdorim në punime dhe që mund të ngjishen për të formuar një mbushje të qëndrueshme në përputhje me këto Specifikime dhe me pjerrësi anësore siç tregohet në Vizatime.
- **"Materiali i papërshtatshëm"** përfshin materialet e tjera përveç atyre të përshtatshme ku futen:
 - o Të gjitha materialet që përmbajnë me shumë se 3% në masë materiale organike (si dherat sipërfaqësor, materiale nga kënetat dhe moçalet, torfat, copërat e trungjeve dhe materiale që prishen.
 - o Materialet, që në periudhën e zbatimit të veprës, janë në gjendje të ngirë.
 - o Çdo material që sipas mendimit të Mbikëqyrësit është i papërshtatshëm për vendin ku supozohet të vendoset.

- Materialet që nuk mund të ngjishen në mënyrën e përshtatshme për shkak të përmbajtjes së lartë të lagështirës.
- Të gjitha materialet me një vlerë CBR-je të zhytjes 4 ditore (AASHTO T193) prej më pak se 5% në 98% MDD (AASHTO T99).
- **"Mbushja e peizazheve"** duhet të jetë mbushje që përfshin materiale me një kërkesë me të vogël ngjeshjeje për përdorim në zona që nuk janë të ndeshmë ndaj uljeve.
- **"Mbushje shkëmbore"** do të përfshijë shkëmb të plasur me përshkueshmëri të lartë. Ai duhet të ketë një përmbajtje maksimale të materialeve të imta prej 5% dhe një rezistence minimale një aksiale në shtypje prej 40 MPa, e matur në kampione me përmasa > 60 mm në diametër. Mbushja shkëmbore me cilësi më të ulët mund të lejohet të përdoret në zona të përcaktuara nga Mbikëqyrësi.
- **"Zona e mbrojtjes nga valët"** mund të përbëhet nga gurë të gërmuar ose popla, të dhëna si një volum ose diametër minimal, pllaka betoni ose zona kullimi bituminoze.
- **"Zonat e filtrimit, ndryshimit të rrjedhës dhe kullimit"** përkufizohen si materiale të përzgjedhura/përpunuara nga materialet aluviale ose mbushje shkëmbore.
- **"Mbushje mbështetëse"** përkufizohen si materiale të përzgjedhura/përpunuara nga materialet aluviale ose mbushje shkëmbore ose shkëmb i përajaruar.
- **"Mbushje strukturale"** janë materiale të përpunuara nga rëra aluviale dhe zhavorr ose gurë i thyer. Mbushja strukturale do të përdoret si mbushje për kanalet dhe gropat dhe si shtresë bazë dhe mbushje për strukturat.
- **"Prita"** mund të jenë të përkohshme gjatë fazës së ndërtimit ose të përhershme si pjesë e konstruksionit final. Mund të përbëhen nga çdo lloj materiali dhe do të jenë përgjegjësi e Kontraktorit.
- **"Ankerat e dheut"** përkufizohen si çdo lloj shufre të vendosur në dhe', nëpërmjet shpimit ose çimentimit. Ankerat e dheut mund të jenë të paranderur. Ankerat e përhershëm të ankorimit do të ndërtohen nëpërmjet çimentimit që do të shërbejë jo vetëm si material fiksues por edhe si një sistem i mbrojtjes kundër ndryshkut. Mbrojtja ndaj ndryshkut për ankerat e përkohshëm, të cilët do të mbulohen nga mbushja ose struktura të tjera, mund të anashkalohet. Ankerat e dherave do të projektohen dhe do të ndërtohen nga Kontraktori.
- **"Mbi-gërmimet jonormale"** do të konsiderohen gërmimet mbi 0.5 m të gërmimit teorik të shkëmbit të kërkuar siç tregohet në Vizatime ose siç udhëzohet nga Mbikëqyrësi dhe që sipas mendimit të Mbikëqyrësit nuk mund të mënjanohet pavarësisht kujdesit të veçantë të Kontraktorit.

3.2 Standardet e marra për referencë

Të gjitha materialet, pajisjet dhe punëtoria të përfshira në këtë kapitull, me përjashtim të vendeve ku specifikohet ndryshe, duhet të përputhen me botimet e fundit të Standardeve ose Kodeve të Praktikave të publikuara nga organizatat e mëposhtme:

Tabela 3-1: Standardet e marra për referencë

EN	European Standard
CEN	European Committee for Standardization
ASTM	American Society for Testing and Materials
RrTNRr-1-8	Rregulli teknik për ndërtimin e Rrugëve

Lista e standardeve përfshin, por nuk kufizohet me, standardet e mëposhtme:

EN 14490:2010 "Execution of special geotechnical works. Soil nailing";
EN 1997-1:2004 "Geotechnical design General rules";
EN 1997-2:2007 "Geotechnical design Ground investigation and testing";
EN 12063:1999 "Execution of special geotechnical work. Sheet pile walls";
EN 12715:2000 "Execution of special geotechnical work. Grouting";
EN 12716:2001 "Execution of special geotechnical works. Jet grouting";
EN 14475:2006 "Execution of special geotechnical works. Reinforced fill";
EN 1537:2013 "Execution of special geotechnical works. Ground anchors";
EN 13521:2002 "Footwear. Test methods for uppers, lining and insoles. Thermal insulation".
Në rast mbivendosje standardesh, do të aplikohet standardi me rigoroz.

Miratimi i Mbikëqyrësit nuk çliron Kontraktorin nga përgjegjësitë e tij për ekzekutimin efikas dhe të suksesshëm të Punimeve.

3.3 Pastrimi i zonës

Në të gjithë zonën ku do të zhvillohen punime duhet të kryhet heqja e pemëve, shkurreve, trungjeve dhe rrënjët dhe mbledhja e tyre në një grumbull.

Si rregull ky operacion duhet të kryhet në një shirit prej 6 metra përreth zonës ku do të kryhen punimet. Këto pargje duhet të digjen; produktet që rrjedhin nga këto operacione duhet të largohen nga zona e punës.

Duhet të përdorën pajisjet e konsideruara më të përshtatshme për këto operacione. Kontraktori duhet të shmangë dëmtimin e reperave të cilat janë të vendosura si pikënisje. Nëse ndodh shkatërrimi i objekteve të lartpërmendura, Kontraktori duhet të bëjë restaurimin e tyre.

Pastrimi përfshin pastrimin e terrenit nga të gjitha pemët, shkurret, trungjet dhe vegjetacionin tjetër dhe të gjitha mbeturinat dhe nga çdo material i padëshiruar dhe pengesa.

Gjithashtu është përfshirë heqja e të gjitha rrënjëve, përveçse nëse duhen për parandalimin e erozionit, dhe kur kërkohet, mbushja me material të përshtatshëm e të gjitha gropave të shkatuara nga pastrimin dhe shkulja.

Poplat e izoluara dhe pengesa më të mëdha se 0.25 (një e katërta) metër kub në madhësi duhet të depozitohen në zonat e depozitimit të materialeve të tepërta dhe të materialeve të papërshtatshme të gërmuara.

3.4 Gërmimi

3.4.1 Të përgjithshme

Duhet të sigurohen makineritë e nevojshme të gërmimit, ngritjes, transportit dhe të gjitha makineritë e tjera të nevojshme për tu marrë me çdo klasë material dhe gërmimi për punimet duhet të kryhet me një gjerësi, gjatësi, thellësi, drejtim dhe pjerrësi të tillë si ato të specifikuara ose të treguara në Projektin Përfundimtar. Materialet që duhet të gërmohen ndahen në dy klasa si me poshtë vijon:

1. DHERA TË ZAKONSHËM, të cilët përfshijnë të gjitha materialet përveç dherave të forte, duke përfshirë, por jo kufizuar me, tokat, zhavorret, shkëmbi i butë ose i shpërbërë, i cili mund të zhvendoset me efikasitet me makineri gërmimi, gjithashtu të gjithë poplat ose pjesë të shkëputura të shkëmbinjve të fortë që nuk kalojnë një vëllim prej 0.5 metër kub.
2. DHERA TË FORTË, që përshijnë të gjitha materialet që ndodhen në sipërfaqe me masa të mëdha dhe që mund të thyhen me një produktivitet standard për vazhdimësinë e gërmimit me anë të makinerive shqyese ose thyerësve mekanik ose makinerive shpuese dhe eksplozivit.

Të gjitha materialet e gërmimit, aty ku është me vend, do të ripërdoren në ndërtimin e punimeve. Të gjitha materialet e papërshtatshme dhe materialet që nuk futen tek kërkesat për mbushjet, siç specifikohet ose tregohet në Projektin Përfundimtar, duhet të depozitohen në zonat e miratuara.

Kontraktori duhet të kryejë punimet e gërmimit në përputhje me Kontratën dhe duhet ti përmbahet përmasave, pjerrësive, thellësive, kuotave dhe çdo informacioni të lidhur me gërmimin që paraqitet në Vizatime dhe shënimet përkatëse, përveç rasteve kur Mbikëqyrësi udhëzon ndryshe.

Kontraktori duhet të njoftojë Mbikëqyrësin në një kohë të mjaftueshme para fillimit të gërmimeve në mënyrë që Mbikëqyrësi të mund të jetë i pranishëm kur Kontraktori të marrë profilet dhe matjet e dheut të pagërmuar. Dheu natyral ngjitur me zonën e planifikuar të gërmohet nuk duhet të preket nga punimet pa miratimin e Mbikëqyrësit.

Zona e gërmuar nuk duhet të jetë në asnjë pikë, më e vogël sesa ajo teorike e planifikuar për çdo seksion të paraqitur në Vizatime. Nuk pranohet lënia e gurëve të dalë brenda zonës teorike të gërmimit.

Nëse Kontraktori e konsideron të nevojshme të gërmohet jashtë zonës së planifikuar të gërmimit në mënyrë që të përftojë akses për punime të përkohshme ose instalime, ai duhet t'ia bëjë këtë kërkesë Mbikëqyrësit dhe në rast miratimi nga Mbikëqyrësi kostoja dhe koha e këtyre punimeve do të jetë përgjegjësi e Kontraktorit.

3.4.1.1 Përdorimi i materialeve

Kontraktori duhet të përdorë materialet e gërmuara të përshtatshme për krijimin e mbushjeve ose vendosjen e tyre në zona të dëmtuara. Gjithashtu do të kërkohet ruajtja e materialeve dhe Kontraktori duhet të mbajë tipat e ndryshme të materialeve të ndarë nga njëri tjetri. Përveç rasteve të udhëzuara nga Mbikëqyrësit, Kontraktori duhet të propozojë zonat e ruajtjes së materialeve si dhe zonave të dëmtuarat që mund të mbushen me këto materiale dhe duhet të informojë Mbikëqyrësin për miratim.

Kontraktori nuk duhet të çojë dëm ose të largojë asnjë sasi materiali të përshtatshëm përveç tepricave të sasisë së nevojshme nga kantieri përveç rasteve të udhëzuara nga Mbikëqyrësi. Në rast se Kontraktori lejohet të largojë materiale të përshtatshme nga Kantieri për të përmbushur procedurat e tija të punës, ai duhet ta rregullojë dëmin me shpenzimet e tij duke kompensuar çdo mungesë që mund të ketë në vazhdimësi të materialit mbushës.

Në vendet ku gërmimet nxjerrin bashkë materialet e përshtatshme dhe të papërshtatshme dhe Mbikëqyrësi e konsideron si të mundshme, Kontraktori duhet të kryejë gërmimet në një mënyrë të tillë që materialet të ndahen për përdorim në Punimet e tjera, ose të transportohen në një zonë të depozitimit dhe të ruajtjes së materialeve pa patur pjesë nga materiali i papërshtatshëm.

Të gjitha materialet e konsideruara si të papërshtatshme nga Mbikëqyrësi duhet të gërmohen deri në një thellësi të udhëzuar nga Mbikëqyrësi dhe të zëvendësohen me një material të përshtatshëm të ngjeshur duke u bazuar në këto specifikime.

Materialet e tepruara nga gërmimet në gurore ose karriera materiali duhet të ruhen për përdorim të mëvonshëm si material mbushës për guroret, karrierat e materialeve ose zona të tjera të vendosura nga Mbikëqyrësi.

3.4.1.2 Qëndrueshmëria dhe siguria e gërmimeve

Kontraktori, duke patur parasysh konsideratat për sigurinë dhe qëndrueshmërinë, duhet të mbajë përgjegjësit të plotë për përcaktimin e metodave dhe shtirjes së gërmimeve. Qëndrueshmëria e të gjitha gërmimeve do të jetë përgjegjësi e Kontraktorit derisa gërmimet e përhershme të kenë arritur parametrat e treguara në Vizatime dhe shënimet përkatëse, duke përfshirë këtu edhe instalimin e masave përkatëse të sigurisë.

3.4.2 Gërmimi i dherave sipërfaqësorë

Kontraktori duhet të heqë dhe të ruajë të gjithë materialin organik të shtresës sipërfaqësore, me një proces punë të veçantë dhe të ndryshëm nga gërmimet e tjera, në të gjitha zonat e gërmimeve sipas udhëzimeve të Mbikëqyrësit.

Kontraktori duhet ta përdorë materialin e ruajtur për ripërdorim apo kthim në gjendjen e mëparshme të zonave të gërmuara si dhe për rregullimin e peizazhit sipas udhëzimeve të Mbikëqyrësit.

3.4.3 Gërmimi nëntokësor

3.4.3.1 Të përgjithshme

Ky kapitull specifikon kërkesat për të gjitha punimet e gërmimeve nëntokësore të shkëmbit. Çdo metode gërmimi që plotëson kërkesat e specifikuar mund të përdoret, p.sh shpimi dhe shpërthimi, dhe në raste të veçanta metoda mekanike të gërmimit si çekiçi hidraulik dhe i makinerive me goditje pikësore mund të lejohet por vetëm me miratim të Mbikëqyrësit.

Kontraktori duhet të garantojë të gjitha materialet, punëtorinë dhe pajisjet dhe të kryejë të gjitha punimet, punimet e përkohshme dhe provat e kërkuara për përfundimin e punimeve.

Kontraktori duhet të marrë përsipër të gjitha përgjegjësitë për kushtet e punës të sigurtë gjatë të gjitha gërmimeve, shëndetin dhe sigurinë e të gjithë punëtorëve dhe vizitorëve në kantier. Përveç çdo masë të veçantë të përfshirë në këto specifikime për sigurinë, të gjitha punimet e Kontraktorit do të përputhen me të gjitha Ligjet dhe Rregulloret e aplikueshme.

3.4.3.2 Klasifikimi dhe përkufizime

Gërmimi nëntokësor i shkëmbit përfshin gërmimet për tunelet, puset, kavernat dhe hapje të tjera nëntokësore që tregohen në Vizatime. Gërmimi dhe mbrojtja e çdo të dalure, kanali, zgjerimi, etj. të kërkuara nga Kontraktori, duhet të miratohet nga Mbikëqyrësi dhe nuk do të përfshihet në matjet për pagesë.

Të gjitha tipat e materialeve të gjetura në formacionet shkëmbore nëntokësore do të klasifikohen sipas cilësisë së masës shkëmbore (RMR – Bienawski).

Miratimi i Mbikëqyrësit nuk e çliron Kontraktorin nga përgjegjësia e tij e plotë për kryerjen e punimeve efikase dhe të suksesshme.

3.5 Largimi i materialit të gërmuar

Të gjitha materialet e gërmuara të cilët nuk mund të ripërdoren për ndërtimin e argjinaturave ose për mbushje apo kryerjen e ndonjë punime tjetër për projektin, duhet të transportohen në pika depozitimi mbeturinash jashtë zonës ku punohet në një distance të miratuar nga Mbikëqyrësi dhe nga autoritetet përkatëse lokale.

3.5.1 Përgjegjësia mbi tepricat e materialit të gërmuar

Çdo tepricë materialit të gërmuar do të jetë përgjegjësi e Kontraktorit dhe do të depozitohet në një zonë të përshtatshme jashtë brezit të punimeve, në përputhje me legjislacionin në fuqi, kërkesat mjedisore dhe të miratuar nga Mbikëqyrësi i punimeve. Kostoja e këtij procesi do të jetë tërësisht përgjegjësi e Kontraktorit, i cili do t'i marrë në konsideratë ato në analizën e tij të volumeve të gërmimit.

Në zona urbane, ose në zona e tjera ku depozitimi i përkohshëm brenda brezit të punimeve i materialeve të përshtatshme, mund të jetë jo praktik, Kontraktori do t'i ruajë këto materialet në zona të siguruara nga ai, derisa ato të kërkohen për ndonjë punim apo derisa të kalojnë në tepricë. Me miratim me

shkrim të Mbikëqyrësit, Kontraktori, sipas arsytimit të tij, mund t'i hedhë materialet në dukje të tepërta, me kusht që çdo pjesë e materialit të depozituar që plotëson kërkesat për mbushjet ose kërkesa të tjera të projektit, të zëvendësohet me material të ngjashëm pa asnjë kosto për Investitorin.

Shpenzimet e ruajtjes së përkohshme të materialit të depozituar do të jenë plotësisht detyrim i Kontraktorit, nuk do të bëhet asnjë pagesë shtesë dhe asnjë kompensim për ndonjë përpunim të këtyre materialeve.

3.5.2 Zonat e depozitimit / hedhjes së materialeve të gërmuara

Përveç rasteve kur në Kontratë është lejuar ndryshe, Kontraktori duhet t'i depozitojë të gjitha tepricat e materialeve të gërmuara, duke përfshirë materialet e papërshtatshme për punimet e projektit, jashtë brezit të punimeve në zonat e lejuara dhe të miratuara paraprakisht. Kontraktori duhet të sigurojë zonat e depozitimit pa ndonjë kompensim shtesë. Ai duhet të hartojë metodologji për depozitimin e materialeve ku duhet të përfshihet dhe identifikimi i zonave të depozitimit. Ky dokument do t'i dorëzohet mbikëqyrësit për miratim të paktën 30 ditë para hapjes së zonave të depozitimit.

Zonat e siguruara nga Kontraktori për depozitimin apo hedhjen e materialeve të gërmuara duhet të jenë larg kufirit të projektit dhe të paktën 100m larg nga rruga me e afërt publike. Gjithsesi, kufiri i 100 metrave mund të mos aplikohet nëse materiali depozitohet në rregull, ngjishet, sistemohet dhe gjelbërohet në përputhje me skemën specifike të projektit dhe të miratuar nga Mbikëqyrësi dhe nga autoritetet përkatëse lokale.

3.6 Kontrolli i punimeve të dheut

Kontraktori duhet të sigurojë laboratorë të certifikuar për të kryer vëzhgime dhe testime të materialeve për punimet e dheut ku të përfshihen pajisjet për nxjerrjen e mostrave dhe për testimet, që të jenë të kënaqshme për Mbikëqyrësin dhe që janë të nevojshme për sigurimin e marrjes dhe të testimit të mostrave të materialeve të dheut.

Në këto pajisje doduhet të përfshihen, por pa u kufizuar në pajisjet e nevojshme për testet e mëposhtëm:

- Analiza granulometrike e dherave
- Përcaktimi i lagështisë së dherave
- Test densiteti me kon rëre
- Testi i ngjeshjes Proctor

Pas miratimit të laboratorit, menyra e marrjes së mostrave dhe përdorimi i pajisjeve të testimeve do t'i paraqitet Mbikëqyrësit në mënyrë që të jenë të kënaqshme dhe të përshtatshme për qëllimin e caktuar.

Tabela 3-2: Vlerat e pritshme të mostrave dhe shpeshtësia

Zëri i Punës	Prova laboratorike	Shpeshtësia e marrjes së mostrave	Vlerat e provës
Tabani i mbushjes	Densiteti i dherave ne vend	Çdo 1000 m ²	90% Mod. AASHTO Dens.
	CBR (e ngopur me ujë)		≥5%
Mbushja	Densiteti i dherave ne vend	Çdo 1000 m ²	90% Mod. AASHTO Dens.
	CBR (e ngopur me ujë)		≥15%
	Moduli i deformimit		≥50 N/mm ²
Shtresa e zhavorrit	Densiteti i dherave ne vend	Çdo 500 m ²	95% Mod. AASHTO Dens.
	Moduli i deformimit	Çdo 1000 m ²	≥80 N/mm ²
	CBR (e ngopur me ujë)		≥20%

	Indeksi i Plasticitetit		≤10
	Përmasa maksimale e kokrrizës		150 mm
	Përçindja e kalimit në siten Nr. 200 (0.075 mm)		≤35%
Nën baza (Çakëlli)	Densiteti i dherave në vend	Çdo 500 m ²	95% Mod. AASHTO Dens.
	Moduli i deformimit	Çdo 1000 m ²	100 N/mm ²
	CBR (e ngopur me ujë)		≥45%
	Indeksi i Plasticitetit		≤6
	Përmasa maksimale e kokrrizës		80 mm
Baza (Stabilizanti)	Densiteti i dherave në vend	Çdo 500 m ²	98% Mod. AASHTO Dens.
	Moduli i deformimit	Çdo 1000 m ²	150 N/mm ²
	CBR (e ngopur me ujë)		≥80%
	Përmasa maksimale e kokrrizës		40 mm

Kostoja e sigurimit të objekteve dhe hapësirave të punës përpër testimet dhe marrjen e mostrave përfaqësuese për materialet e dheut do të përfshihet në çmimin njësi të preventivit për punimet e dheut.

Pas provave paraprake, numri dhe tipi i të cilave do të jetë i udhëzuar nga Mbikëqyrësi, në mënyrë që të sigurohet që punimet e ndërtimit po prodhojnë rezultatet e kërkuara, do të kryhet tipi dhe numri minimal i provave të mëposhtme:

1. Për mbushje të ngjeshur ose për rimbushje poshtë strukturave:
 - a) Ngjeshja me dorë: Test densiteti me kon rëre në terren ose një test Proctor për çdo 50m³ material të vendosur.
 - b) Ngjeshje me rul: një test për çdo 500 m³ material të vendosur.
2. Një test i plotë i filtrueshmërisë do të kryhet në laborator për çdo 10 teste dendësie në terren për argjinaturat dhe për mbushjet.

Numri i testeve të mësipërme mund të rritet, ose mund të kërkohen teste të tjera shtesë, nëse kërkohet nga Mbikëqyrësi.

Vendndodhja e testeve në terren do të përshkruhet nga Mbikëqyrësi dhe do të përcaktohet nga Kontraktori në terma pozicionimi, largësia nga rruga ose nga aksi i strukturave dhe kuota mbi fundin.

3.7 Mbushjet

3.7.1 Të përgjithshme

Këtu përfshihen punimet në gurore të miratuara për mbushjet, në kavat e materialeve për zhavorret ranore dhe materialet e papërshkueshme në zonat e treguara në Vizatime, dërgesën e materialeve të specifikuar (nxjerrja nga guroret dhe kavat/gërmimi/përpunimi), ngarkimi / shkarkimi, transporti dhe ngjeshja.

Pjesët e ndryshme të argjinaturave dhe trupit të rrugëve do të ndërtohen nga materialet e përzgjedhura (materialet e përshtatshme) nga gërmimet ose nga guroret ose kavat e materialeve. Materialet e përshtatshme të marra nga gërmimet që kërkohen për punimet e përhershme do të përdoren në mënyrën sa më eficiente që jetë të mundshme.

Ndërtimi i argjinaturave dhe trupit të rrugëve do të kryhet në shtresa horizontale dhe të ngjeshura. Kërkesa për ngjeshjen e nevojshme përkufizohet në terma të një produkti përfundimtar (dendësi) ose me anë të metodave të specifikuar për ngjeshje në varësi të tipit të materialit.

Mbushja me gurë do të shpërndahet me anë të një buldozeri me peshë jo më pak se 150 KN. Materialet e tjera mund të shpërndahen me anë të buldozerëve ose ekskavatorëve si të jetë më e përshtatshme.

Përmasa maksimale e kokrrizave të materialit mbushës nuk duhet të kalojë 2/3 e trashësisë së shtresës së ngjeshur.

Mbushjet mund të përbëhen nga materiale të përshtatshme ose të jo të përshtatshme.

Materialet e përshtatshme do të përdoren për mbushjet e përhershme siç mund të jenë argjinaturat, bazamentet e strukturave, mbushjet për stabilimentet, etj. dhe mbushjet e strukturave ose kanaleve.

3.7.2 Përgatitja e bazamentit nën mbushjen

Asnjë material nuk do të vendoset në bazament para inspektimit dhe miratimit të Mbikëqyrësit për gjendjen e bazamentit. Këtu përfshihet edhe rasti kur do të vendosen mbushje të reja mbi materialet e bazamentit.

Përpara se të bëhet ngjeshja e bazamentit duhet që ai të arrijë lagështinë optimale sipas provës "Proctor" të dalë nga testet laboratorike. Ngjeshja e bazamentit, në dherat me përmbajtje argjile dhe pluhuri duhet të bëhet me rul me gunga për të arritur rezultate më të mira. Ngjeshja duhet të arrijë një vlerë minimale prej 90% të densitetit të thatë të modifikuar sipas AASHTO.

Aty ku hasen materiale më të buta në zonën e bazamentit, do të jetë e nevojshme të kërkohet nga Mbikëqyrësi që të arrihet konsolidimi me anë të çimentimit dhe betonimit.

3.7.3 Realizimi i mbushjeve

Te gjitha materialet e përshtatshme dhe të aprovuara të gërmimit duhet, për sa kohë që ato janë praktike, të përdoren për mbushje dhe punime rruge.

Si kusht kryesor është që përgatitja (apo krijimi) e tabanit të mbushjes të arrijë një fortësi (ngjeshje, densitet) $CBR \geq 5\%$; ose $E_s \geq 50\text{Mpa}$.

Mbushja gjithandëj duhet të ketë një densitet që i referuar standardit AASHTO të modifikuar të jetë maksimumi në të thatë jo me pak se 90% për shtresat e poshtme të ngjeshura, dhe 95% për shtresën e sipërme 30 cm ("subgrade").

Çdo shtresë duhet të ngjishet me lagështinë optimale duke shtuar ose tharë shtresën sipas rastit dhe kërkesës së llojit të materialit që do të përdoret në mbushje të rrugës.

Çdo shtresë e re në mbushje duhet të miratohet nga Mbikëqyrësi, pasi të jetë siguruar se shtresa paraardhëse nuk ka deformacione ose probleme me burime uji apo lagështirë të tepërt.

Shtresat duhet të bëhen me trashësi të ngjeshur jo më shumë se 30cm.

Në rast se pjerrësia natyrale e tokës ku do të vendoset mbushja e kalon 20° , ajo duhet të pritët në forme bermash (shkallësh) mbi të cilat do të ndërtohet mbushja. Çdo bermë pritët ndërkohe që është bërë ngjeshja e shtresës paraardhëse të mbushjes. Përmasat e bermave duhet të jenë të mjaftueshme për të lejuar operimin e makinerive që ndodhen në kantier për vendosjen dhe ngjeshjen e materialit mbushës me një gjerësi minimale 1 m dhe lartësi minimale 0.5m, përveç shkëmbit.

3.7.4 Ngjeshja

Ngjeshja duhet të kryhet sipas një radhe pune të vazhdueshme përgjatë gjithë gjerësisë së shtresës, dhe në gjatësi seksioni e cila duhet të jetë jo më pak se 300 m, përveç kur udhëzohet ndryshe nga Mbikëqyrësi. Trashësia e çdo shtrese, e matur pas ngjeshjes, nuk duhet të kalojë 200 mm përveç rastit ku specifikohet ndryshe në vizatime ose udhëzohet ndryshe nga Mbikëqyrësi.

Materiali që do të ngjshet duhet të shpërndahet tërësisht sipas gjerësisë dhe trashësisë së shtresës nëpërmjet graider-ave, ose mjeteve të tjera të përshtatshëm, dhe të gjithë gurët ose blloqet me një dimension maksimal më të madh se $\frac{1}{2}$ e trashësisë së specifikuar të ngjeshur të shtresës duhet të thyhen ose të hiqen.

Nëse materiali është shumë i lagësht, për shkak të shirave ose çdo lloj shkaku tjetër, ai duhet të hapet dhe të lihet të thahet derisa përmbajtja e lagështisë të përputhet me specifikimet, përpara procesit të ngjeshjes.

Nëse nevojitet ujë përpara ngjeshjes së materialit, ai duhet ti shtohet atij nëpërmjet boteve të ujit të pajisur me tuba spërkatëse dhe të afta ta shpërndajnë ujin uniformisht mbi sipërfaqen që do të ngjshet. Uji duhet të përzihet plotësisht me materialin që do të ngjshet. Përzierja duhet të vazhdojë derisa të hidhet sasia e nevojshme e ujit dhe të krijohet një përzierje uniforme përpara fillimit të ngjeshjes.

Përmbajtja e lagështisë së materialit pas ngjeshjes duhet të jetë e tillë që të arrihet densiteti i specifikuar.

Kontraktori duhet të sigurojë me shpenzimet e veta punëtorinë e nevojshme dhe pajisjet për kontrollin e lagështisë.

Ngjeshja duhet të kryhet nëpërmjet rulave të sheshtë, me gunga, dinamike, dhe/ose pneumatike. Lloji i rulave që do të përdoren dhe energjia e ngjeshjes duhet të jenë të tilla që të sigurojnë arritjen e densiteteve të specifikuara.

Gjatë ngjeshjes shtresa duhet të mbahet në formën e kërkuar të seksionit tërthor, dhe të gjitha vrimat, rrudhat dhe depresionet duhet të korrektohen vazhdimisht nëpërmjet graider-ave.

Mbushja duhet të arrijë një ngjeshmëri 90% MDD për çdo shtrese, kurse në shtresën finale 95% MDD sipas AASHTO.

3.7.5 Tolerancat në zbatim

Përveç rasteve kur miratohet ndryshe, përmasat dhe kuotat e sipërfaqeve të përfunduara të punimeve të dheut nuk duhet të ndryshojnë me shumë se vlerat e paraqitura më poshtë nga ato të specifikuara në Vizatime, ose të udhëzuara nga Mbikëqyrësi,. Megjithatë, matjet duhet të jenë në përputhje me kuotat dhe përmasat teorike.

Tabela 3-3: Tolerancat në ndërtim

Tipi i punimit	Tolerancat vertikale në mm
Gërmimi i dheut	+200
Rregullsia e sipërfaqeve të shpateve të përhershme të gërmuara	200 mm e matur përgjatë një vije të drejtë 5.0 m
Argjinaturat	1. Materialet e papërshkueshme dhe zonat e filtrimit: ± 50 mm 2. Të gjitha zonat e tjera ± 100 mm
Nën shtresat	± 30 mm

Tolerancat horizontale për gjerësinë e dhënë e zonave të materialeve dhe të përmasave të konstruksioneve në vizatime, duhet të jetë (-0 , +500 mm).

3.7.6 Mbushja e kanaleve të tubacioneve

Mbushja e kanaleve të tubacioneve do të kryhet si më poshtë vijon:

- Tubat dhe elementet e parapërgatitur nuk duhet të jenë subjekt i goditjeve anësore ose forcave shtytëse të ujit.

- Dherat sipërfaqësore dhe materiali mbushës duhet të jetë i ngjeshur për të zvogëluar faktorin e ngarkimit mbi tub.



Figura 3-1: Mbushja e kanaleve

Mbushja e tubit do të përbëhet nga dy tipa materialelesh:

- Materiali i mbushjes së shtratit** që përfshin shtratin, mbushjen anësore (ijjat) dhe mbushjen fillestare. Shtrati duhet të përbëhet nga një material i thyer grimcor i qëndrueshëm me një përzierje agregatesh të granuluar, që do të garantojnë stabilitet të mirë dhe nuk përmbajnë materiale të ricikluara apo të prodhuara artificialisht. Ky material duhet të përdoret për shtratin dhe për mbushjen deri në një lartësi të parashikuar mbi kurorën e tubit. Ky material duhet të ketë granulometrin e duhur dhe duhet të garantojë mbështetjen dhe mbeshtjelljen e tubit. Duhet të jetë rërë e granuluar mirë, e pastër nga pjesët e padëshiruara, grumbuj dheu ose zhavorre me përmasë jo më të madhe se 20mm.

Tabela 3-4: Granulometria e materialit të mbushjes së shtratit

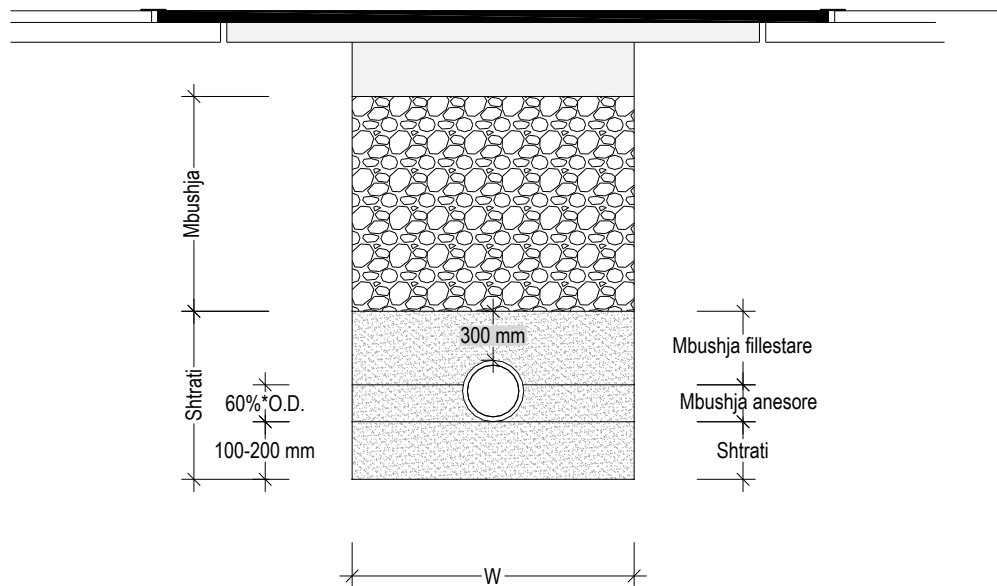
Përmasa nominale	Përqindja në masë që kalon
20mm	100%
10mm	>50%
0.15mm	0-10%
0.075mm	0-5%

- Materiali mbushës** mund të merret nga gjurmimi, nëse është i përshtatshëm, ose nga karriera materiali të miratuara. Materiali i përshtatshëm duhet të jetë i graduar mirë, jo plastik dhe i ngjeshur me shtresa jo më të mëdha se 150mm, me CBR më të madhe se 15% dhe MDD 95%. Përmasa maksimale e grimcave duhet të jetë 100mm. Ngjeshja duhet të kryhet me pajisjetë përshtatshme, në të dyja anët e tubit në të njëjtën kohë, duke mënjanuar goditjet anësore dhe forcat flluskuese dhe duke mos i shkaktuar zhvendosje tubit. Sapo të kenë mbaruar punimet e dheut, duhet të fillojnë punimet e mbushjes, ngjeshja e materialit në shtresa të ndryshme duke përdorur materialet të përshtatshme të dheun që gjendet në terren, pa i shkaktuar dëme tubit.

4 PUNIMET E BETONIT

4.1 Të përgjithshme

4.1.1 Referencat

- EN 206-1: 2013: Betoni. Specifikimet, performanca, prodhimi dhe përputhshmëria.
- BS 8500-1:2015+A1:2016 Betoni. Standardet Britanike plotësuese të EN 206. Metoda e specifikimit dhe udhëzimi për specifikuesin.
- BS 8500-2:2015+A1:2016 Betoni. Standardet Britanike plotësuese të EN 206. Specifikimet për materialet përbërëse dhe betonin.
- EN 1990: Eurokodi 2002-Bazat e projektimit struktural.
- EN 13813: 2002 Shtresat dhe materialet niveluese – Vetitë dhe kërkesat.
- CEN. Përdorimi i konceptit të familjeve të betonit për prodhimin dhe kontrollin e përputhshmërisë të betonit. Raporti 13901
- EN 12350 Testimi i betonit të njomë.
- EN 12390 Testimi i betonit të ngurtësuar.
- EN 12504 Testimi i betonit në ndërtesa.
- EN 197-1: Çimento – Pjesa e parë: Përbërja, specifikimet dhe kriteret e përputhshmërisë për çimentot e zakonshëm.
- EN 12620 Agregatet për betonin
- EN 13055 Agregatet me peshë të lehtë
- EN 932-3 Provat për vetitë e përgjithshme të agregateve - Pjesa 3: Procedurat dhe terminologjia për përshkrimin e thjeshtë petrografik
- EN 934-2: 2001 Receptura për betonin, llaçin dhe çimento – Pjesa 2: Receptura për betonin – Përkufizime, kërkesa, përputhshmëria, shënimi dhe etiketimi.
- ISO 1920-2: Testimi i betonit – Pjesa 2: Veçoritë e betonit të freskët.

4.1.2 Materialet përbërëse

Betoni do të përbëhet nga çimento, agregate të granuluara dhe uji, të përziera plotësisht, të vendosur dhe të ngjeshur sipas specifikimeve që jepen në paragrafët e mëposhtëm. Vlerat e rekomanduara, për përzjerjen dhe vetitë e betonit jepen në tabelën e mëposhtme në varësi të klasave të ekspozimit.



Figura 4-1: Klasat e ekspozimit ambiental

Tabela 4-1: Vlerat e rekomanduara kufitare të përbërseve dhe vetitë e betonit (Tabela F.1 – EN 206)

Kërkesa	Klasat e ekspozimit																
	Pa rrezik ndryshkëje të armaturës	Ndryshkëje e shkaktuar nga veprimi i karbonit				Ndryshkëje e shkaktuar nga veprimi i klorit				Ekspozimi ndaj cikleve ngrirje – shkrije				Ambiente me agresivitet kimik			
		veprimi i karbonit				Ndryshkëje e shkaktuar nga veprimi i klorit				shkrije				agresivitet kimik			
		XC1	XC2	XC3	XC4	XS1	XS2	XS3	XD1	XD2	XD3	XF1	XF2	XF3	XF4	XA1	XA2
Raporti Max U/C ^c	0.65	0.60	0.55	0.50	0.50	0.45	0.45	0.55	0.55	0.45	0.55	0.55	0.54	0.55	0.50	0.50	0.45
Klasa minimale C	20/25	25/30	30/37	30/37	30/37	35/45	35/45	30/37	30/37	35/45	30/37	25/30	30/37	30/37	30/37	30/37	35/45
Përmbajtja minimale e çimentos ^c (kg/m ³)	260	280	280	300	300	320	340	300	300	320	300	300	340	300	320	360	
Përmbajtja minimale e ajrit (%)	-	-	-	-	-	-	-	-	-	-	4.0 ^a	4.0 ^a	4.0 ^a	-	-	-	
Kërkesa të tjera	-	-	-	-	-	-	-	-	-	-	Agregati në përputhje me EN 12620 me rezistence të mjaftueshme ndaj cikleve ngrirje - shkrije				Çimento rezistente ndaj sulfatëve		

a. Në rastin kur betoni nuk ka përmbajtje ajri, performanca e betonit do të testohet në përputhje me një test të përshtatshëm në duke e krahasuar me një beton për të cilin është vlerësuar më parë rezistenca ndaj cikleve ngrirje – shkrije.

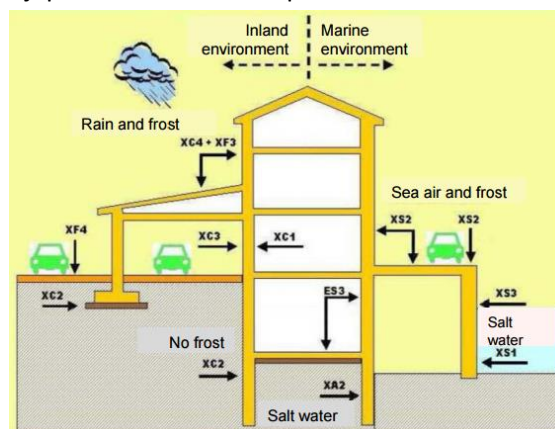
b. Në rast se sulfatet e gjendura në mjedis, çojnë në klasën e ekspozimit XA2 dhe/ose XA3, është thelbësore përdorimi i çimentove anti – sulfate në përputhje me EN 197-1 ose standardet vendase përkatëse.

c. Aty ku aplikohet koncepti i vlerës "k", vlera maksimale e raportit U/C dhe vlera minimale e përmbajtjes së çimentos do të modifikohet në përputhje me paragrafin 5.1.12.

4.1.3 Çimento

Çimentoja dhe materialet prej çimentoje duhet të jenë në përputhje me EN 206-1.

Tabela 4-2: 27 Produktet e familjes së zakonshme të çimentos (Tabela 1 – EN 197 – 1)

Tipi	Emërtimi (në varësi të shtesës)	Simboli	Përbërja (përqindje e masës)		
			Klinker	% e shtesës	% shtesa të tjera më të vogla
CEM I	Çimento Portland	CEM I	95 – 100	-	0 – 5
CEM II	Çimento Portland me Skorie	CEM II / A-S	80 – 94	6 – 20	0 – 5
		CEM II / B-S	65 – 79	21 – 35	0 – 5
	Çimento Portland me Mikrosilicë	CEM II / A-D	90 – 94	6 – 10	0 – 5
	Çimento Portland me Shtesa Pucalanike	CEM II / A-P	80 – 94	6 – 20	0 – 5
		CEM II / B-P	65 – 79	21 – 35	0 – 5
		CEM II / A-Q	90 – 94	6 – 20	0 – 5
		CEM II / B-Q	65 – 79	21 – 35	0 – 5
	Çimento Portland me Shtesa Hiri Teci	CEM II / A-V	80 – 94	6 – 20	0 – 5
		CEM II / B-V	65 – 79	21 – 35	0 – 5
		CEM II / A-W	90 – 94	6 – 20	0 – 5
		CEM II / B-W	65 – 79	21 – 35	0 – 5
	Çimento Portland me Shtesa Shiste Gëlqërore	CEM II / A-T	80 – 94	6 – 20	0 – 5
		CEM II / B-T	65 – 79	21 – 35	0 – 5
	Çimento Portland me Shtesa Gëlqërore	CEM II / A-L	80 – 94	6 – 20	0 – 5
		CEM II / B-L	65 – 79	21 – 35	0 – 5
		CEM II / A-LL	80 – 94	6 – 20	0 – 5
		CEM II / B-LL	65 – 79	21 – 35	0 – 5
	Çimento Portland e Përzier	CEM II / A-M	80 – 94	6 – 20	0 – 5
CEM II / B-M		65 – 79	21 – 35	0 – 5	
CEM III	Çimento me Skorie të Furrëllartave	CEM III / A	35 – 64	36 – 65	0 – 5
		CEM III / B	20 – 34	66 – 80	0 – 5
		CEM III / C	5 – 19	81 – 95	0 – 5
CEM IV	Çimento Portland Pozzolane	CEM IV / A	65 – 89	11 – 35	0 – 5
		CEM IV / B	45 – 64	36 – 55	0 – 5
CEM V	Çimento Portland e Përzier	CEM V / A	40 – 64	18 – 30	0 – 5
		CEM V / B	20 – 38	31 – 50	0 – 5

Kur kërkohet çimento rezistente ndaj sulfateve, çimentoja e përzgjedhur duhet të jetë e përshtatshme sipas klasës kimike të dhënë në projekt.

Kur specifikohet ose kur është e përshtatshme për t'u përdorur, Çimento Portland CEM II, III, IV apo V, duhet të përputhen me proporcionet e përzierjes të specifikuara në EN 206-1 dhe EN 197.

Materialit i çimentos duhet të kenë një përmbajtje të alkalisht reaktiv që nuk kalon vlerën prej 0.6% të masës dhe/ose masa totale e alkalisht reaktiv në miks duhet të llogaritet dhe kontrollohet për të përmbushur kërkesat e EN 206-1.

Kontraktori duhet të njoftojë sa më parë Mbikëqyrësin në lidhje me fabrikën ku mendon të furnizohet me çimento si dhe për mënyrën sesi do të furnizohet me çimento. Porositë e blerjes së çimentos duhet të përmbajnë kërkesat e cilësisë dhe procedurat e kontrollit të cilësisë të cilat duhet të miratohen nga Mbikëqyrësi po kështu dhe certifikatat e testimit në fabrikës duhet të dorëzohen bashkë me çdo dërgesë.

Kontraktori duhet të marrë certifikatat e testeve specifike për çdo dërgesë çimentoje nga furnizuesi dhe duhet t'ia dorëzojë Mbikëqyrësit për miratim.

Çimentoja duhet të jetë e freskët kur të arrije në kantier dhe Kontraktori duhet ta përdorë sipas radhës së dërgesës. Kontraktori duhet të shënojë datën e marrjes së secilës dërgesë dhe secila dërgesë duhet të ruhet veçmas nga tjetra.

Çimentoja duhet të ruhet në ambiente kundër lagështisë dhe me një temperaturë jo më të ulët se 8°C dhe ti vendosë thasët e çimentos në paleta mbi sipërfaqen e dyshemesë.

Kontraktori nuk duhet të përdorë çimento që është ngurtësuar, por duhet të largojë pjesët e ngurtësuar nëpërmjet sitimit të çimentos dhe Mbikëqyrësi mund të lejojë përdorimin e kësaj çimentoje në përzjerje betoni jo struktural. Çimentoja e depozituar në kantier për më tepër se 4 muaj nuk do të përdoret përveç rasteve kur provohet se plotëson kërkesat e cilësisë.

Çimento që do të përdoret për prodhimin e betonit do të mbartë vulën origjinale të "Conformité Européene" - CE.

4.1.4 Agregatet e betonit

Të gjitha agregatet e betonit duhet të merren nga burime të aprovuara nga Mbikëqyrësi. Duhet të merren mostra të agregateve të trashë dhe të imët dhe testet specifike do të realizohen para se të behet porosia në lidhje me cilësinë ose llojin, ose siç udhëzohet nga Mbikëqyrësi për të konfirmuar përshtatshmërinë e tyre për betonin. Agregatet nuk duhet të përmbajnë elementë të dëmshëm pasi mund të dëmtojnë qëndrueshmërinë e betonit ose të shkaktojnë korrozionin e armaturës.

4.1.4.1 Përmasat e grimcave të agregateve

Përmasa maksimale nominale e agregateve nuk duhet të kalojë 30 mm, duke siguruar që përmasa maksimale e agregateve të jetë si më poshtë:

- 1/4 e dimensionit më të vogël të një elementit struktural;
- 5 mm më pak se distanca ndërmjet shufrave të armaturës, përveç rasteve kur janë marrë masa të veçanta, si p.sh. grupimi i shufrave të armimit;
- Sa 1/3 herë trashësia e elementit të betonit.

Agregatet për përdorim në beton duhet të përmbushintë gjitha kërkesat e standartit EN 12620:2002+A1:2008 - "Agregatet për betonin"; dhe veç kësaj kriteret specifike në vazhdim do të aplikohen kur të testohet në përputhje me EN 932: 2007 "Testet për vetitë e përgjithshëm të agregateve. Metodat e marrjes së mostrave".

Agregatet nuk duhet të përmbajnë asnjë material të dëmshëm reaktiv me bazat alkale në çimento, ose asnjë përbërje bazike e cila mund të jetë prezentë në agregate dhe në ujin e përzjerjes në sasi të mjaftueshme për të shkaktuar zgjerimin e tepërt të betonit ose të llaçit. Nëse analiza e agregateve ASTM C 289 "Metoda Standarde e testimit të reaktivitetit të agregateve (metoda kimike)" ose ASTM C 295 "Praktika standarde e rekomanduar për ekzaminimin petrografik (studimi i përmbajtjes mineralogjike të shkëmbinjve) të agregateve për betonin", tregojnë që një shkëmb reagon në mënyrë të dëmshme, atëherë agregatet që përmbajnë këto elementë nuk do të lejohen të përdoren në punët e përhershme.

4.1.4.2 Agregatet e trashë

Agregati i trashë i përdorur në beton ose për ndonjë qëllim tjetër duhet të jetë ose zhavorr ose gur i copëzuar në përmasat e duhura.

Zhavorri natyral do të jetë i pastër nga dheu, argjila, shtresa vegjetale, argjilitet, shistet, ose gurët e dekompozuar, materialet organike dhe nga papastërtitë e tjera dhe duhet të jetë i dendur dhe i fortë. Gurët

me përmasa më të mëdha ose më të vogla jashtë diapazonit të përmasave të kërkuara do të ndalohen në sita dhe nuk do të përdoren në punët e përhershme.

Gurët e thyer duhet të jenë të fortë dhe të qëndrueshëm. Pavarësisht nga miratimi i Mbikëqyrësit për burimin e tij, gurët pasi janë dërguar në terren do të jenë subjekt i refuzimit nëse për ndonjë arsye mbikëqyrësi do t'i konsiderojë të papranueshëm.

Duhet të jenë shumë të pastër dhe pa argjila të buta, shiste apo gurë të copëtuar. Gurët do të copëtohen në një makineri të thyerjes së gurit të tipit të miratuar me përmasat e kërkuara dhe pluhurat apo materialet e imëta nën 5 mm duhet të hiqen nëpërmjet sitimit dhe të mos përdoren në punë të përhershme.

Gradimi i agregateve të trasha me analizë do të jetë brenda limiteve të dhëna në EN 12620:2002+A1:2008. Nëse një analizë e përmasave të grimcave të materialit tregon mungesë në një përmasë të veçantë të tillë që të ndikojë densitetin e betonit, Mbikëqyrësi do t'i kërkojë kontraktorit të shtojë një sasi të tillë agregati të një përmasë të veçantë që ai mund ta konsiderojë të këshillueshme. Në çdo rast materiali kur përzihet me agregate të holla do të prodhojë një përzierje të graduar mirë nga përmasa më e madhe te ajo më e vogla e specifikuar për të siguruar një beton me densitet të lartë.

Agregatet e trashë duhet të testohen për karakteristikat ndaj tkurrjes nga tharja në përputhje me EN 1367-4. Tkurrja nga tharja nuk duhet të kalojë 0.075%. Niveli i SO₃ nuk duhet të kalojë vlerat e specifikuar në EN 12620. Përmbajtja totale e llogaritur e SO₃ duhet të jetë në përputhje me kufijtë e dhëna në EN 206-1. Karakteristikat e fortësisë dhe gërryerjes së agregatit duhet të jenë në përputhje me EN 12620. Niveli maksimal i lejuar i joneve CL⁻ për çdo përbërës ose kombinimi i përbërësve të betonit e forcuar nuk duhet të kalojë kufijtë e dhëna në EN 206-1.

Provat duhet të kryhen në përputhje me standardet përkatëse EN 932, EN 933, EN 1097 dhe EN 1744.

Sasia e substancave shuarëse nuk do të kalojë kufijtë e mëposhtëm në përqindje ndaj peshës.

Tabela 4-3: Kufizimet në përmbajtjen e substancave shuarëse në beton

Argjilë e mbetur në sitë 20 mm	0.40
Argjilë në total	0.70
Oksid i kuq i butë	0.25
Qymyr	0.25
Pjesëza shkëmbi të buta ose të shpërbëra	2.50
Grafit	0.25
Totali si më sipër mbetur në site 20 mm	1.00
Totali i mësipërm	1.50
Përqëndrime topthash argjile	0.25
Pjesë të holla ose te stërzgatura me një gjatësi më të madhe se 5 herë trashësia mes	15.00
Material që kalon sitën nr. 200	0.50

Tabela 4-4: Agregati i trashë për beton, kërkesat e madhësisë

Madhësia e sitës (mm)	Madhësia maksimale nominale e agregatit			
	Përqindjet sipas peshës			
	40mm	20mm	16mm	10mm
50	10			
40	95-100	100		

Madhësia e sitës (mm)	Madhësia maksimale nominale e agregatit			
	Përqindjet sipas peshës			
	40mm	20mm	16mm	10mm
25			100	
20	50-95	95-100	95-100	
16				
13			45-30	100
10	20-40	35-65	<30	85-100
6	<5			10-30
2.36		<10		<10

4.1.4.3 Agregati i imët

Agregati i imët që përdoret për betonin, llaçet dhe çimentot, duhet të jetë rërë e pastër dhe duhet të jetë larë tërësisht para përdorimit.

Rëra për përdorim në llaçin e çimentos, çimentimin dhe finon duhet të jetë në përputhje me EN 13139:2002 "Agregatet për llaçin".

Agregatet e imët do të pranohen në përputhje me kërkesat e mëposhtme. Agregatet e imët do të konsistojnë në pjesëza shkëmbi të fortë e të durueshëm, përveç se kur agregatet e imët e të trashë prodhohen njëkohësisht dhe nga të njëjtat operacione prej depozitave natyrore të zhavorrit, agregati i imët mund të përmbajë pjesëza shkëmbi të copëtuar të një natyre e cilësie të njëjtë me atë që prodhohen nga operacioni normal i copëtimit dhe veçimit të materialeve mbi madhësinë e caktuar. Ai duhet të jetë kimikisht inert, i fortë ose me porozitet të kufizuar dhe të mos përmbajë argjile ose qymyr apo papastërti të tjera që mund të shkaktojnë korrozionin e armaturës ose mund të dëmtojnë fortësinë ose durueshmërinë e betonit. Sasia e substancave shuese nuk do të kalojë kufijtë e mëposhtëm në përqindje ndaj peshës:

Qymyr e linjit	0.25
Material që kalon sitën nr. 200	2.00
Substanca të tjera (si argjilë, alkale mike, grimca të veshura, pesëza të buta, të vetme ose të kombinuara)	2.50

Tabela 4-5: Agregati i imët për beton, kërkesat e madhësisë

Sita (mm)	Përqindja (sipas peshës)
10	100
6	95-100
2.36	75-100
1.18	55-100
0.6	30-60
0.3	5-30
0.15	<10

4.1.5 Uji

Uji për betoni duhet të jetë në përputhje me EN 1008:2002.

Uji për beton nuk duhet të përmbajë përbërës të dëmshëm në sasi të tilla që të jenë shkatërrues për mpiksjen, ngurtësimin dhe qëndrueshmërinë e betonit ose të shkaktojnë korrozionin e armaturës. Në përgjithësi uji i pijshëm i marrë nga furnizimi lokal publik është i përshtatshëm për përgatitjen e betonit.

Kontraktori duhet të marrë masat personale që të sigurojë një furnizim të mjaftueshëm të ujit të miratuar për prodhimin dhe mbrojtjen e betonit.

Në përgjithësi, uji për qëllime ndërtimi duhet të përputhet me këto standarde:

Për të bërë përzjerjen e betonit dhe llaçin, uji duhet të jetë i freskët, pa sedimente, apo materiale të shpërbërë apo të ndërprerë të cilët mund të jenë të dëmshëm për prodhimin e betonit të specifikuar. Mbikëqyrësi mund t'i kërkojë kontraktorit t'i dorëzojë mostra të ujit nga burimet e furnizimit me ujë të menduara dhe t'i analizoje në një laborator të miratuar përpara se ndonjë punim betoni të ketë nisur dhe në intervale gjatë kohëzgjatjes së kontratës. Nëse në ndonjë moment, mostrat provohen të jenë të pakënaqshme, Kontraktori duhet të ndryshojë burimin ose të marrë masa, të pranueshme për Mbikëqyrësin, duke hequr masën e cënuar me shpenzimet e tij. Kontraktori duhet të deklarojë burimin apo burimet nga ku ai propozon të marri ujin dhe të paraqesë prova që është siguruar një burim i përshtatshëm.

Për trajtimin e betonit është i pranueshëm vetëm uji i freskët dhe i pastër.

4.1.6 Struktura e betonit

Betoni duhet të përgatitet i tillë që pas tkurrjes të ketë një strukturë të mbyllur, p.sh. kur të ngjishet në një mënyrë standarde, vëllimi i përmbajtjes së ajrit nuk do të jetë më shumë se 3% për përmasën nominale të agregatit $\geq 16\text{mm}$ dhe 4% për përmasën nominale të agregatit $< 16\text{mm}$, pa përfshirë ajrin dhe porët e agregatit.

4.1.7 Përmbajtja e klorureve në beton

Sasia e joneve të klorit të betonit nuk duhet ta kalojë vlerën e vendosur në tabelën e mëposhtme:

Tabela 4-6: Përmbajtja e klorit në beton

Betoni	Cl – si përqindje e masës së çimentos
Beton	1%
Beton i armuar	0,4%
Beton i paranderur	0,2%

Kloruri i kalciumit dhe përzjerjet me bazë klori nuk do të shtohen në betonin e armuar, betonin e paranderur dhe strukturat kompozite, përveç rasteve kur përdorimi i tyre është i lejuar nga standarde kombëtare dhe rregulla të vlefshme në vendin e punës.

4.1.8 Konsistenca gjatë derdhjes në vend

Niveli i konsistencës duhet të jetë i tillë që betoni i sapo bërë të jetë i punueshëm pa filluar të segregohet dhe i tillë që mund të ngjeshet plotësisht në kushtet e terrenit.

Që të sigurohet një ngjeshje e përshtatshme e betonit të derdhur në vend rekomandohet që konsistenca e betonit në kohën e derdhjes duhet të përputhet me klasën e konsistencës S3 ose me klasën e rrjedhjes F3 përveç rasteve kur janë marrë masa të tjera.

Tabela 4-7: Klasat e vetive të betonit të freskët

Klasat e konsistencës	
Klasa	Konsistenca e testuar në përputhje me EN 12350-2 (mm)

S1	10 – 40
S2	50 – 90
S3	100 – 150
S4	160 – 210
S5 ^a	≥220
Klasat e rrjedhjes	
Klasa	Diametri i rrjedhjes i testuar në përputhje me EN 12350-5 (mm)
F1 ^a	≤340
F2	350 – 410
F3	420 – 480
F4	490 – 550
F5	560 – 620
F6 ^a	≥ 630
Klasat e ngjeshjes	
Klasa	Shkalla e ngjeshjes e testuar sipas EN 12350 – 4
C0 ^a	≥ 1,46
C1	1,45 deri në 1,26
C2	1,25 deri në 1,11
C3	1,10 deri në 1,04
C4 ^b	< 1,04
Klasat e shpërndarjes (slump flow)	
Klasa	Shpërndarja^c e testuar sipas EN 12350 – 8 (mm)
SF1	550 – 650
SF2	660 – 750
SF3	760 – 850
<p>a. Nëse do të kërkohet përcaktimi i konsistencës, do të bëhet nëpërmjet njërit nga testet e përkshuar në EN 12350</p> <p>b. Klasa C4 aplikohet vetëm për betonet e lehtë</p> <p>c. Ky klasifikim nuk aplikohet për betone me D_{max} që kalon 40mm</p>	

4.1.9 Rezistenca ndaj reaksioneve të silicit në mjedis bazik

Disa agregate mund të përmbajnë varietete të veçanta të silicit të prekshëm ndaj sulmeve të agjentëve bazik (Na_2O dhe K_2O) me origjinë nga çimento ose burime të tjera. Pastaj në prezencë të lagështisë, ndodh një reaktion zgjerimi, i cili mund të rezultojë në plasaritje ose në çarje të betonit. Në kushte të tilla mbikëqyrësi mund të kërkojë një ose disa nga të mëposhtmet:

- Kufizimin i përmbajtjes së tretësirave bazike në përzierjen e betonit.
- Përdorimi i çimentos me përmbajtje të ulët të bazave efektive.
- Ndryshimi i agregateve.
- Kufizimin e shkallës së ngopjes së betonit, p.sh: me membrana të papërshkueshme.

4.1.10 Temperatura e betonit

Përveç rasteve kur janë marrë masa të veçanta, temperatura e betonit të sapo bërë nuk duhet të kalojë 30°C dhe nuk duhet të jetë nën 5°C në kohën midis përzierjes dhe derdhjes (për trajtimin e temperaturës shiko rregullat e veçantë në paragrafin 4.2.3.8)

Mjedisi në këtë kontekst ka të bëjë me ato veprime kimike dhe fizike ndaj të cilave betoni është i ekspozuar dhe që rezultojnë në efekte që nuk janë konsideruar si ngarkesa në projektin struktural.

4.1.11 Vetitë e betonit dhe metodat e verifikimit

Konsistenca e betonit duhet të përcaktohet me anë të metoda të përshkruara në EN 12350 ku përfshihen: testi i konsistencës, testi Vebe, testi i ngjeshjes dhe testi i rrjedhjes; ose me metoda alternative të dakorduara.

4.1.11.1 Përmbajtja e ajrit

Përmbajtja e ajrit të betonit të sapo përgatitur do të përcaktohet në përputhje me EN 12350-7 për betonet normale dhe të rëndë dhe ASTM C 173 për betonet e lehtë. Për betonet e ekspozuar ndaj cikleve ngrirje shkrirje dhe me klasë ekspozimi XF2, XF3 dhe XF4, përmbajtja e ajrit do të jetë minimalisht 4% (Referoju Tabelës 5.1 të këtyre specifikimeve ose Tabela F.1 – EN 206).

Tabela e mëposhtme e bazuar në buletin inxhinierik 001 të "Portland Cement Association – PCA" – Projektimi dhe Kontrolli i Përzierjeve të Betonit – Edicioni 14, jep vlera referencë të përmbajtjes së ajrit në beton në varësi të përmasës maksimale të agregatit.

Tabela 4-8: Rekomandime për vlerat totale të synuara të përmbajtjes së ajrit në beton

Përmasa maksimale nominale e agregatit (mm)	Përmbajtja e ajrit, në përqindje (%)*		
	Ekspozim i ashpër ^a	Ekspozim i moderuar ^b	Ekspozim i lehtë ^c
<9.5	9	7	5
9.5	7.5	6	4.5
12.5	7	5.5	4
19	6	5	3.5
25	6	4.5	3
37.5	4.5	4.5	2.5
50**	5	4	2
75**	4.5	3.5	1.5

*Specifikimet e projektit, mund të lejojnë një përmbajtje të ajrit në beton të variojnë midis vlerave -1 deri në +2 % të atyre të treguara në tabelë.

**Këto përmbajtje të ajrit vlejné për përzierjen totale, si për përmasat e mëparshme të agregateve. Gjithsesi, gjatë testimit të këtyre betoneve, agregatet më të mëdha se 37.5mm largohen me dorë ose nëpërmjet sitimit dhe përmbajtja e ajrit përcaktohet si të ishte beton me agregate 37.5mm duke marrë parasysh tolerancat me minus apo plus siç shpjegohen më sipër.

- Betone të ekspozuara ndaj cikleve ngrirje – shkrirje, agjentët shkrirës ose agjentë agresivë.
- Betone të ekspozuara ndaj ngrirjes por jo vazhdimisht të lagur dhe nuk kanë kontakt me agjentë shkrirës apo kimikate agresive.
- Betone të pa ekspozuara ndaj kushteve të ngrirjes, agjentëve shkrirës apo kimikate agresive.

4.1.11.2 Zhvillimi i rezistencës

Zhvillimi i rezistencës duhet të përcaktohet nga testet e rezistencës në ngjeshje për moshat e paracaktuara të betonit. Mostrat për përcaktimin e rezistencës në ngjeshje do të merren, të përgatiten, të trajtohen dhe testohen në përputhje me kërkesat e EN 12350-1, EN 12390-1, EN 12390-2 dhe EN 12390-3. Për përcaktimin e kohës së trajtimit, informacioni mbi zhvillimin e rezistencës së betonit jepet në termat e shprehura në tabelën e mëposhtme:

Tabela 4-9: Zhvillimi i rezistencës së betonit në temperaturë 20°C (Tab 16 - EN 206)

Zhvillimi i rezistencës	Raporti i rezistencës: $r = \frac{f_{cm,2}}{f_{cm,28}}$
E shpejtë	≥ 0.5
Mesatare	$0.3 \leq r < 0.5$
E ngadaltë	$0.15 \leq r < 0.3$

Shumë e ngaltë	< 0.15
----------------	--------

4.1.11.3 Rezistenca ndaj depërtimit të ujit

Betoni duhet të ketë një koeficient të penetrimit K më pak ose të barabartë me 1×10^{-11} m/s ose një rezistencë ndaj penetrimit të ujit sipas ISO EN 7031 me një vlerë maksimale që nuk kalon 50 mm dhe një vlerë mesatare që nuk kalon 20 mm. Raporti ujë/çimento nuk do të kalojë 0.55.

Ujëthithja maksimale e agregateve nuk duhet të kalojë 3% (BS 6349).

Agregatet e testuara për ujëthithjen në përputhje me EN 1097-6, konsiderohen në EN 12620 si rezistente ndaj cikleve ngrirje shkrirje nëse kanë një ujëthithje më të vogël se 1%. Për agregate të përdorura në struktura betoni në kushte normale dhe të testuar në përputhje me ASTM, mund ti referohemi tabelës së mëposhtme:

Tabela 4-10: Vlerat limite të ujëthithjes së agregateve të betonit (të testuara sipas ASTM C 127 dhe 128)

Tipi i agregatit	Standardi i testimit	Vlera limite e ujëthithjes (%)
I imët	ASTM C 128	< 2.3 %
I trashë	ASTM C 127	< 2.0 %

4.1.11.4 Dendësia

Dendësia do të përcaktohet në përputhje me EN 12390-7. Për betonet normale, dendësia e matur në gjendje të thatë në furrë duhet të jetë më e madhe se 2000 kg/m^3 dhe më e vogël se 2600 kg/m^3 , ndërsa për betonet e rënda kjo dendësi do të jetë më e madhe se 2600 kg/m^3 . Për betonet e lehta, dendësia do të jetë në përputhje me kërkesat e klasës që tregohen në tabelën e mëposhtme:

Tabela 4-11: Klasat e dendësisë për betonet e lehta (Tab 14 - EN 206)

Klasa e dendësisë	D1,0	D1,2	D1,4	D1,6	D1,8	D2,0
Variacioni i dendësisë e testuar në përputhje me kërkesat e EN 12390-7 (kg/m^3)	≥ 800 dhe ≤ 1000	≥ 1000 dhe ≤ 1200	≥ 1200 dhe ≤ 1400	≥ 1400 dhe ≤ 1600	≥ 1600 dhe ≤ 1800	≥ 1800 dhe ≤ 2000

4.1.11.5 Rezistenca ndaj cikleve ngrirje – shkrirje

Betoni i përdorur duhet të jetë rezistent ndaj cikleve ngrirje – shkrirje me përmbajtje minimale të ajrit 4% për klasat e ekspozimit XF2, XF3 dhe XF4 (tabela 5.1). Rezistenca ndaj cikleve ngrirje – shkrirje do të testohet sipas procedurave të përshkruara në paragrafin 7.1 të EN 15304 "Determination of the freeze-thaw resistance of autoclaved aerated concrete" (Përcaktimi i rezistencës ndaj cikleve ngrirje – shkrirje të betoneve të trajtuar me avuj në betoniere).

Vlera udhëzuese për përqindjen e ajrit në beton për ekspozim ndaj cikleve ngrirje – shkrirje (ekspozim i ashpër), në varësi të përmasës maksimale të agregatit, jepen në Tabela 4-5.

4.1.12 Shtesat

Shtesat ndahen në dy lloje: Tipi 1 dhe tipi 2

Kërkesat bazë për shtesat e tipit 1 jepen për:

- Agregatet mbushëse në EN 12620 ose prEN 13055
- Pigmentet në përputhje me EN 12878; për betonin e armuar lejohet përdorimi vetëm i pigmenteve të kategorisë B.

Kërkesat bazë për shtesa e tipit 2 jepen për:

- Shtesa hiri në përputhje me EN 450-1
- Mikrosilica në përputhje me EN 13263-1

- Skorie të furrëllartave në përputhje me EN 15167-1.

Sasia e shtesave të tipit 1 dhe tipit 2 që do të shtohen betonit do të përcaktohet nga provat fillestare të përzierjes.

Në rastin e përdorimit të shtesave të tipit 2, në projektimin e përzierjes së betonit do të futet koncepti i koeficientit "k" i cili bën modifikimin e raportit U/C duke marrë parasysh shtesat.

4.1.12.1 Koncepti i koeficientit "k"

Në rastin e shtesave të tipit 2, raporti U/C do të zëvendësohet me raportin $U/(C+k*A)$, ku U, C dhe A simbolizojnë përkatësisht Ujin, Çimenton dhe Shtesat. Në çdo rast, sasia e $(C+k*A)$ nuk do të jetë më pak se sa sasia minimale e çimentos e kërkuar në tab.5.1, për klasën përkatëse të ekspozimit. Rregullat e përdorimit të koeficientit "k" bashke me llojin e çimentos jepen në tabelën e mëposhtme:

Tabela 4-12: Sasia e shtesave të tipit 2 dhe vlerat e koeficientit "k"

Shtesa	Sasia e shtuar si raport masë (A/C) ^a		Vlera "k"
	CEM I	CEM IIA	
Shtesa hiri	≤0,33	≤0,25	0,4
Mikrosilica ^b	≤0,11	≤0,11	2,0 për U/C≤0,45
			2,0 për U/C>0,45, përveç klasave XC dhe XF ku k=1
Skorie të furrëllartave	≤1,0	≤1,0	0,6

a. Në rast se përdorën sasi më të mëdha të shtesave sesa ato të treguara në këtë tabelë, sasia e tepërt nuk do të merret në konsideratë për llogaritjen e raportit $U/(C+k*A)$ dhe të sasisë minimale të çimentos.

b. Sasia e çimentos nuk do të zvogëlohet më shumë se 30 kg/m³ nën sasinë minimale të çimentos të treguar në tabelën 5.1 në varësi të klasës së ekspozimit.

4.1.13 Aditivët

Aditivët mund të përdoren në beton vetëm me lejen e Mbikëqyrësit dhe në asnjë rrethanë nuk duhet të përmbajnë përbërës të dëmshëm në sasi të tilla që mund të jenë të dëmshme për qëndrueshmërinë e betonit ose të shkaktojnë korrozionin e armaturës. Në rast të dhënies së lejes në parim testet e përshkruara në Specifikimet do të bëhen me raportet e menduara të aditivëve të përfshira dhe do të bëhen krahasimet me betonin e prodhuar pa përzierje shtesë për të provuar se në këtë mënyrë dendësia nuk është ulur me më shumë se 5%.

Aditivët për betonin dhe torkretin duhet të jenë në përputhje me kërkesat, përkatësisht, EN 934-2 dhe EN 934-5. Për marrjen e mostrave, vlerësimin e konformitetit, markimi dhe emetimi i tyre do të jetë në përputhje me EN 934-6.

Kur aditivët përdoren në punime, do të bëhet gjithmonë kontrolli i rreptë për të siguruar që të jetë përdorur sasia e duhur e tyre. Në se ka aditivë, masa totale e tyre nuk duhet të tejkalojë 50 g/kg çimento dhe nuk duhet të jetë më pak se 2 g/kg çimento në përzierje.

Aditivët me sasi më pakta sesa ajo e dhënë më sipër janë të lejuara vetëm nëse ato janë të tretura si pjesë e ujit të përzierjes.

Aditivët e lëngshëm që kalojnë 3 l/m³ të betonit duhet të merren parasysh kur llogaritet raporti ujë/çimento.

Aditivët nuk do të përmbajnë përbërës të dëmshëm në sasi të tilla që të dëmtojnë qëndrueshmërinë e betonit ose mund të shkaktojnë korrozionin e armaturës. Ato mund t'i shtohen përzierjes në sasi të tilla që të mos kenë ndikim negativ në qëndrueshmërinë e betonit dhe të mos shkaktojnë korrozion të armaturës.

Të gjithë aditivët që do të përdoren për prodhimin e betonit do të mbartin vulën origjinale të "Conformité Européene" - C€.

4.2 Prodhimi i betonit

4.2.1 Personeli

Personeli i përfshirë në prodhimin dhe kontrollin e betonit duhet të ketë njohuritë e duhura, trajnim dhe përvojë për detyrat e veçanta .

Në vendin e prodhimit do të jetë një Inxhinier Materialelesh me njohuri dhe përvojën e duhur që do të jetë përgjegjës për prodhimin dhe shpërndarjen në rastin e betonit të gatshëm. Ai ose përfaqësuesi i tij i trajnuar në mënyrë të përshtatshme do të jetë i pranishëm ndërsa prodhimi është në vazhdim .

Do të jetë një inxhinier materialelesh në krye të kontrollit të prodhimit i cili do të ketë njohuritë e duhura dhe eksperiencën e teknologjisë së betonit, prodhimit, testimit dhe sistemeve të kontrollit.

4.2.2 Pajisjet dhe instalimi

4.2.2.1 Magazini i materialeve

Furnizimet e përshtatshme të materialeve - çimento, inerte, shtesa dhe/ose aditivë - do të jetë në dispozicion për të siguruar që norma e planifikuar për prodhimin dhe shpërndarjen mund të mbahet.

Llojet e ndryshme të materialeve do të transportohen dhe do të ruhen në mënyrë që të shmangët përzierja , ndotja ose dëmtimi. Çimento dhe shtesat e veçanta do të mbrohen nga lagështia dhe papastërtitë gjatë transportit dhe magazinimit. Llojet e ndryshme të çimentos dhe shtesave do të shënohen në mënyrë të qartë dhe të ruhen në mënyrë që të përjashtohen gabimet. Çimentot në pako duhet të ruhen në mënyrë të tillë që të ruhet radha i dërgesës.

- Në qoftë se agregatet me gradime të ndryshme ose të llojeve të ndryshme janë transportuar të ndara, ato nuk do të përzihen në mënyrë të pakujdesshme. Segregimi i copave të ndryshme duhet të pengohet.
- Aditivët do të transportohen dhe do të ruhen në mënyrë që cilësia e tyre të mos preket nga ndikimet fizike dhe kimike (ngricat, temperaturat e larta, etj), ato do të shënohen në mënyrë të qartë dhe do të ruhen në mënyrë që të përjashtohen gabimet.

Duhet të sigurohen objekte të tilla nga ku të mund të merren mostrat, p.sh. nga stoqë, sillosa dhe kazanë.

4.2.2.2 Pajisjet mbledhëse

Performanca e pajisjeve mbledhëse do të jetë e tillë që në kushte praktike të përdorimit të mund të sigurohet saktësia.

Saktësia e pajisjeve matëse duhet të përputhet me kërkesat lokale dhe rregulloren përkatëse. Në mungesë të kërkesave të tilla, do të aplikohen vlerat minimale sipas tabelës së mëposhtme:

Tabela 4-13: Saktësia e pajisjeve matëse.

Aty ku kemi grumbullim në masë		
Ngarkesa në % të shkallës së plotë	Ngarkesa minimale a deri në 20% të shkallës së plotë	20% e shkallës së plotë deri në ngarkesë të plotë a
Gabimi maksimal i lejuar në përqindje të masës	± 2 %	± 1 %
Aty ku kemi grumbullim në volum		

Volumi i matur	< 30 l	≥ 30 l
Gabimi maksimal i lejuar në përqindje të volumit	± 3 %	± 2 %
a. Ngarkesa minimale dhe maksimale jepen nga prodhuesi i pajisjes		

Çdo ndarje e shkallës ose e treguesit dixhital duhet të paraqesë një peshë jo më të madhe se 1/500 e kapacitetit të shkallës apo diapazonit të pajisjes dixhitale.

4.2.2.3 Pajisjet përzierëse

Pajisjet e përzierjes duhet të jenë të afta për të realizuar një shpërndarje uniforme të materialeve përbërëse dhe një punueshmëri të njëtrajtshme të betonit brenda kohës së përzierjes dhe në kapacitetin e përzierjes.

Betonieret duhet të jenë të pajisur në mënyrë që të mundësojnë që betoni të transportohet në formë të përzier homogjene. Për më tepër, ato duhet të pajisen me pajisje matëse dhe shpërndarjeje të përshtatshme, nëse uji i përzierjes ose aditivët do të shtohen në terren. Nëse do të shtohen fibra në betoniere, nën përgjegjësinë e prodhuesit, në vendin e shtimit të fibrave do të jenë pajisje të përshtatshme për matjen dhe shpërndarjen e fibrave.

4.2.2.4 Grumbullimi i materialeve përbërëse

Për përzierjen e betonit që do të prodhohet, një udhëzim i regjistruar për përzierjen duhet të jetë në dispozicion duke dhënë detaje të llojit dhe sasisë së materialeve bazë.

Për grumbullimin e materialeve përbërëse të një volumi prej 1m³ ose më shumë, saktësia (që përfshin pajisjet dhe punimet) do të jepet si në tabelën e mëposhtme:

Tabela 4-14: Tolerancat e grumbullimit të materialeve përbërëse

Materialet përbërëse	Saktësia
Çimento	± 3% e sasisë së kërkuar
Uji	
Agregatet totale	
Shtesat dhe fibrat e përdorura në një masë > 5% e masës së çimentos	
Aditivët, shtesat dhe fibrat e përdorura në një masë ≤ 5% e masës së çimentos	± 5% e sasisë së kërkuar

Çimento, agregatet dhe shtesat në formën e pluhurave duhen grumbulluar sipas peshës; sistemet e tjera janë të lejueshme nëse saktësia e kërkuar e grumbullimi mund të arrihet. Uji i shtuar mund të grumbullohet nga pesha ose nga volumi. Aditivët dhe shtesat e lëngshme mund të maten nga pesha ose nga volumi.

4.2.2.5 Përzierja e betonit

Përzierja e materialeve përbërëse duhet të bëhet në një përzierës mekanik dhe të vazhdojë deri sa të jetë përfunduar një përzierje uniforme. Përzierja do të konsiderohet që të fillojë në momentin kur të gjitha materialet e nevojshme për grumbullim janë në betoniere. Betonierja nuk duhet të ngarkohet në tejkallim të kapacitetit të normës së përzierjes së vlerësuar.

Kur aditivët janë hedhur në sasi më të vogla se sa lejohet, ato duhet të shpërndahen pjesërisht në ujë.

Kur aditivët për zvogëlimin e sasive të tepërta të ujit duhet të shtohen në terren, për shkak të kohëzgjatjes së shkurtër të efekteve të tyre, betoni duhet të jetë uniformisht i përzier para se aditivët në fjalë të shtohen. Pas përgatitjes së shtesave të betonit, do të ripërzihet derisa aditivi është shpërndarë siç duhet në ngarkesë dhe është bërë plotësisht efikas.

Përbërja e betonit të freskët nuk do të ndryshohet pasi të përzierësin.

4.2.3 Transporti, hedhja dhe trajtimi i betonit të sapo përgatitur

4.2.3.1 Personeli

Personeli i përfshirë në transport, hedhje në vepër dhe trajtimin e betonit duhet të kenë njohuritë, trajnim dhe përvojën e duhur në detyrat e veçanta.

Në kantierin e ndërtimit duhet të jetë një Inxhinier Materialelesh me njohuri dhe përvojën e duhur i cili është përgjegjës për pritjen e betonit dhe është përgjegjës për transportin në kantier, derdhjen dhe punimet e trajtimit të betonit. Ai ose përfaqësuesi i tij i trajnuar në mënyrën e duhur do të jetë i pranishëm ndërkohë që betoni është duke u hedhur.

4.2.3.2 Transporti

Duhet të merren masat e duhura për të parandaluar shkëputjen, humbjen e përbërësve ose ndotjen gjatë transportit dhe mbingarkimit.

Kohëzgjatja e transportit të lejuar është 90min nga dalja e betonieres prej impiantit. Kjo kohë ndryshon vetëm në raste të veçanta kur përdorim aditivët për shkak të distancave ose punueshmërisë.

4.2.3.3 Dërgesa: Informacion nga prodhuesi në rast të betonit të përgatitur

Përdoruesi mund të kërkojë informacione në lidhje me përbërjen e përzierjes për të lejuar hedhjen dhe trajtimin e duhur të betonit, si dhe vlerësimin e zhvillimit të forcave në strukturë.

Një informacion i tillë duhet të jepet nga prodhuesi me kërkesë para ose gjatë dërgesës, si të jetë më e përshtatshme.

Informacioni i mëposhtëm do të sigurohet sipas kërkesës:

- Tipi dhe klasa e fortësisë së çimentos dhe lloji i agregateve
- Tipi i aditivëve, lloji dhe përmbajtja e përafërt e shtesave, nëse ka
- Raportit ujë/ çimento i synuar
- rezultatet e testeve përkatëse të mëparshme për përzierje p.sh. nga kontrolli i prodhimit ose nga testet fillestare.

Ky informacion gjithashtu mund të sigurohet duke u referuar në katalogun e përbërjeve të betonit të prodhuesit në të cilën janë dhënë detajet e klasës së forcës, klasës së konsistencës, peshës dhe detaje të tjera të rëndësishme.

4.2.3.4 Fatura e dërgesës në rastin e betonit të përgatitur në fabrikat e betonit

Para shkarkimit të betonit, prodhuesi i dërgon përdoruesit një fature dorëzimi për çdo ngarkesë betoni në të cilën është printuar, vulosur ose shkruar të paktën informacioni i mëposhtëm:

- Emri i impiantit të përgatitjes së betonit
 - Numri i serisë së biletës
 - Data dhe ora e ngarkesës, p.sh. koha e kontaktit të parë ndërmjet çimentos dhe ujit
 - Numri i kamionit
 - Emri i përdoruesit
 - Emri dhe vendndodhja e kantierit
- Specifikime, detaje ose referencat e specifikimeve, p.sh. numri i kodit, numri i porosisë
 - Sasia e betonit në metër kub
- Emri ose shenja të trupit të certifikuar aty ku është e përshtatshme. Për më tepër bileta e dorëzimit duhet të jap detajet e mëposhtme. Për një përzierje të projektuar:
 - Klasa e fortësisë

- Klasa e ekspozimit ose kufizime përkatëse në përbërjen e përzierjes.
- Klasa e konsistencës
- Tipi i çimentos dhe klasa e fortësisë
- Tipi i aditivëve dhe shtesave, nëse ka
- Vetë të veçanta. Për një përzierje të përshkruar:
 - Detaje të përbërjes, p.sh. Përmbajtja e çimentos, tipi i aditivëve, nëse ka
 - Klasa e konsistencës

4.2.3.5 Dërgesa në rastin e betonit të prodhuar në vend nga Kontraktori

Kërkesa për një faturë mund të jetë e domosdoshme edhe për betonin e prodhuar në terren nga Kontraktori, kur kantieri është i gjerë ose janë përfshirë disa lloje betonesh.

4.2.3.6 Konsistenca në momentin e dërgimit

Nëse në momentin e dërgimit, konsistenca e betonit nuk është ajo e specifikuar, betoni do të refuzohet, Megjithatë, në qoftë se konsistenca është më pak se e specifikuar dhe betoni është akoma në betoniere, konsistenca mund të sillet deri në vlerën e kërkuar duke shtuar ujë dhe /ose aditivë (aditivë që zvogëlojnë sasinë e tepërta të ujit), duke u siguruar që kjo është e lejueshme nga specifikimet dhe që raporti maksimal i lejuar ujë/çimento nuk do të kalojë.

Në çdo rast duhet të merret konfirmimi paraprak nga laboratorit për sasinë e shtuar dhe çdo gjë duhet të shënohet në flete dërgesën përkatëse (delivery ticket) të betonieres në fjalë.

4.2.3.7 Hedhja dhe ngjeshja

Betoni duhet të hidhet sa më shpejt të jetë e mundur pas përzierjes për të minimizuar ndonjë reduktim në punueshmëri. Duhet të shmangët (apo minimizohet) segregimi gjatë hedhjes dhe kompaktimit të betonit. Lartësia maksimale e hedhjes së betonit do të jetë (1 deri 1.5) m. Betoni do të jetë i ngjeshur tërësisht gjatë derdhjes dhe i punuar përreth armaturës, kablllove dhe kallëpeve të kanaleve, instalimeve të përfshira dhe në skaje të kallëpeve për të formuar një masë të ngurtë të lirë veçanërisht në zonën e mbuluar.

Gjatë derdhjes dhe ngjeshjes, duhet treguar kujdes në shmangien e zhvendosjes dhe dëmtimit të armaturës, kablllove, tubave, ankorimeve dhe kallëpeve.

Kur përdoren vibratorët, vibrimi duhet të aplikohet vazhdimisht gjatë hedhjes së shtresave të betonit derisa largimi i ajrit praktikisht ndalon dhe në një mënyrë që nuk do shkaktojë shkëputje.

4.2.3.8 Trajtimi dhe mbrojtja

A. Të përgjithshme

Në mënyrë që të arrihet shfrytëzimi i plotë i aftësive të betonit, në zonën e sipërfaqes është i nevojshëm trajtimi dhe mbrojtja për një periudhë të mjaftueshme. Trajtimi dhe mbrojtja duhet të fillojnë sa më shpejt të jetë e mundur pas ngjeshjes së betonit.

Trajtimi është parandalim ndaj:

- Tharjes së parakohshme, sidomos nga rrezet e diellit dhe nga era

Mbrojtja është parandalim ndaj:

- shpëlarje nga shiu dhe uji i rrjedhshëm;
- ftohjes së shpejtë gjatë ditëve të para pas vendosjes;
- diferencave të larta të temperaturës së brendshme dhe të jashtme;
- temperaturave të ulëta ose ngrica;

- vibrimeve dhe goditjeve të cilat mund të prishin betonin dhe të ndikojnë në lidhjen me armaturën.

B. Metodatat e trajtimit

Metodat e trajtimit do të përcaktohen para fillimi të punimeve në kantier dhe duhet të miratohen nga Mbikëqyrësi.

Metodat kryesore për trajtimin e betonit janë:

- Mbajtja në vend e kallëpeve
- Mbulimi me shtresa plastike
- Vendosja e mbulesave të lagura
- Spërkatja me ujë
- Vendosja e përbërësve trajtues të cilët formojnë një membranë mbrojtëse.

Këto metoda mund të përdorën veçmas ose si kombinime.

C. Kohëzgjatja e trajtimit

Kohëzgjatja e trajtimi të kërkuar varet nga shkalla kur arrihet një izolim i tillë (rezistenca ndaj penetrimit të gazrave ose lëngjeve) i zonës sipërfaqesore (shtresa mbrojtëse e armaturës) të betonit. Si pasojë, periudhat e trajtimit do të përcaktohen nga një nga të mëposhtmet:

- nga koncepti i maturimit i bazuar në shkallen e hidratimit të përzierjes së betonit në fjalë dhe kushtet ambjentale, në përputhje me kërkesat lokale.

D. Mbrojtja kundrejt plasaritjeve si pasoje e efekteve të temperaturës.

Betoni i ngurtësuar duhet të mbrohet nga efektet e dëmshme për shkak të bymimeve të brendshme ose të jashtme të shkaktuara nga nxehtësia e gjeneruar në beton.

Ku nuk lejohen plasaritjet, do të merren masat e duhura që të sigurohet që sforcimi tërheqës i shkaktuar nga ndryshimet e temperaturës të jenë më vogla se forca e menjëhershme elastike.

Për të shmangur plasaritjen e sipërfaqes të shkaktuar nga ngrohja e gjeneruar në beton në kushte normale ndryshimi i temperaturës mes qëndrës dhe sipërfaqes do të jetë më pak se 20°C.

E. Trajtimi i temperaturës

Për trajtimin e elementëve të betonit, kufizimi në lidhje me trajtimin e temperaturës (trajtimi me avuj) duhet të jetë si më poshtë:

- temperatura e betonit gjatë 3 orëve të para pas përzierjes nuk duhet të kalojë 30°C dhe nuk duhet të jetë më e lartë se 40°C gjatë 4 orëve të para.
- Shkalla e rritjes së temperaturës nuk duhet të kalojë 10 K/h
- Temperatura mesatare maksimale e betonit nuk do të kalojë 60°C (dhe të gjitha vlerat e matura <65°C)
- Betoni do të ftohet në një shkallë që nuk e kalon 10 K/h
- Përgjatë procesit të trajtimit dhe gjatë ftohjes, betoni do të jetë i mbrojtur nga humbja e lagështisë.

Kërkesat e përmendura më sipër nuk vlejné në rastin e teknologjisë së aplikimit direkt të avujve në betoniere.

F. Heqja e kallëpeve

Kallëpet mund të shkëputen kur të jetë arritur një rezistence e përshtatshme e betonit në lidhje me kapacitetin mbajtës të ngarkesave dhe deformimin e strukturës dhe kur kallëpet nuk duhen më për të kryer trajtimin. Heqja e kallëpeve nuk do të bëhet me anë të mjeteve prej çeliku apo hekuri pasi mund të dëmtojnë betonin e ngurtësuar, por me pyka druri.

Kontraktori do të lajmëroi Mbikëqyrësin 24 orë më parë për heqjen e kallëpeve.

Në përgjithësi, përveç rasteve kur udhëzohet ndryshe nga Mbikëqyrësi, koha e heqjes së kallëpeve, për betone të prodhuar me çimento Portland të zakonshme, jepet në tabelën e mëposhtme:

Tabela 4-15: Koha e heqjes së kallëpeve (kur përdoret çimento e zakonshme Portland)

Tipi i kallëpit	Periudha minimale para heqjes së kallëpeve
Faqët anësore të mureve, kolonat, dhe faqët vertikale të trarëve	3 ditë (sipas udhëzimit të mbikëqyrësit)
Soletat (puntelat e lëna poshtë)	3 ditë
Trarët (puntelat e lëna poshtë)	7 ditë
Heqja e puntelave të soletave	14 ditë
Heqja e puntelave të trarëve dhe harqëve	
për hapësira deri në 6m	14 ditë
për hapësira më të mëdha se 6m	21 ditë
Puntelat e konsolave	28 ditë

Në rastin e përdorimit të çimentove të tjera përveç asaj portland, koha e heqjes së kallëpeve do të jetë sipas tabelës së mëposhtme:

Tabela 4-16: Korrigjimi i kohës së heqjes së kallëpeve për rastin e përdorimit të çimentove të tjera përveç portland të zakonshme

Tipi i çimentos	Koha e heqjes
Çimento Portland Puzolane	10/7 e kohës së cituar në tabelën 5.12
Çimento me çlirim të ulet nxehtësie (low heat cement)	10/7 e kohës së cituar në tabelën 5.12
Çimento me ngrirje të shpejtë	3/7 e kohës së cituar në tabelën 5.12, me përjashtim të faqeve anësore të soletave, trarëve dhe kolonave të cilat do të mbahen të paktën 3 ditë

4.3 Procedurat e kontrollit të cilësisë

4.3.1 Të përgjithshme

Prodhimi i betonit, hedhja dhe trajtimi do të jenë subjekt i procedurave të kontrollit të cilësisë të dhënë më poshtë.

Kontrulli i cilësisë është përcaktuar si një kombinim i veprimeve dhe vendimeve të marra në përputhje me specifikimet dhe kontrollet për të siguruar se kërkesat e specifikuara janë të përmbushura.

Kontrulli i cilësisë përbëhet nga dy pjesë të dallueshme, por të ndërlidhura, përkatësisht kontrulli i prodhimit dhe kontrollit të përputhshmërisë sipas EN 206:2013.

4.3.2 Kontrolli i prodhimit

Kontrulli i prodhimit përfshin të gjitha masat për të ruajtur dhe për të rregulluar cilësinë e betonit në përputhje me kërkesat e specifikuara. Ai përfshin inspektimet dhe testet dhe përfshin shfrytëzimin e rezultateve të testit në lidhje me pajisjet, materialet bazë, betonit të freskët dhe betonit të ngurtësuar. Gjithashtu përfshin inspektimin para betonimit dhe inspektimet në lidhje me transportin, hedhjen, ngjeshjen dhe trajtimin e betonit të freskët. Kontrollimi i prodhimit do të kryhet nga Kontraktori, nënkontraktorët dhe furnizuesit, secili brenda fushës së detyrës së tij të veçantë në procesin e prodhimit, hedhjes dhe trajtimit të betonit.

Të gjitha objektet dhe pajisjet e nevojshme do të jenë në dispozicion për të kryer inspektimet e nevojshme dhe testet për pajisjet, materialet dhe betonit.

Të gjitha të dhënat përkatëse të kontrollimit të prodhimit - në terren, në impiantin e përzierjes së betonit ose në fabrikën e betonit të parapërgatitur - duhet të mbahen në librin e regjistrimeve ose dokument tjetër, p.sh.:

- Emri i furnizuesit të çimentos, agregateve, aditivëve dhe shtesave
- Numri i faturave të dorëzimit për prodhimin e çimentos, agregateve, aditivëve dhe shtesave
- Burimi ku është marrë uji për përzierjen
- Konsistenca e betonit
- Densiteti i betonit të freskët
- Raporti ujë/çimento i betonit të freskët
- Sasia ujit të shtuar të betonit të freskët
- Sasia e çimentos
- Data dhe koha kur mostrat janë marrë
- Numri i mostrave
- Orari i punëve të veçanta gjatë hedhjes dhe trajtimit të betonit
- Temperatura dhe kushtet e motit gjatë vendosjes dhe trajtimit të betonit
- Elementët e strukturës për të cilët është përdorur një lloj i veçantë grupi materialesh
- Informacioni shtesë në rastin e betonit të përzierë
- Emri i furnizuesit
- Numri i faturave të dorëzimit

Të gjitha devijimet nga procedura e specifikuar në lidhje me transportin, hedhjen dhe ngjeshjen, duhet të regjistrohen dhe t'i raportohen personit përgjegjës. Procedurat e kontrollit të prodhimit në përputhje me rregullat e këtij standardi mund të verifikohen nga një trup i certifikuar i miratuar si pjesë e kontrollit të përputhshmërisë (shiko EN 206).

Testet e kryera në lidhje me kontrollin e prodhimit mund të jenë me marrëveshje paraprake ose në përputhje me rregulloren kombëtare të vlefshme në vendin ku betoni që do të përdoret dhe do të merren parasysh për kontrollin e përputhshmërisë, në qoftë se kërkohet një kontroll i tillë.

4.4 Kontrolli i betonit

4.4.1 Kontrolli i materialeve përbërëse, pajisjeve, procedurave të prodhimit dhe vetive të betonit

Materialet përbërëse, pajisjet, procedurat e prodhimit dhe betoni do të kontrollohen në lidhje me përputhshmërinë e tyre me specifikimet dhe kërkesat.

Tipet dhe frekuenca e inspektimeve/testeve për materialet përbërëse jepen në EN 206:2013.

Tabela 4-17: Shkalla minimale e marrjes së mostrave për vlerësimin e konformitetit

Prodhimi	Shkalla minimale e marrjes së mostrave		
	50 m ³ e para të prodhuara	Pas 50 m ³ të para të prodhuara ^a , shkalla më e lartë e dhënë nga:	
		Beton me kontroll prodhimi të certifikuar	Beton pa kontroll prodhimi të certifikuar
Fillestar (derisa të merren të paktën 35 rezultate testesh)	3 mostra	1 në 200 m ³ ose 1 çdo 3 ditë prodhimi ^b	1 në 150 m ³ ose 1 çdo ditë prodhimi ^b
Në vazhdimësi ^b (kur janë marrë të paktën 35 rezultate testesh)	-	1 në 400 m ³ ose 1 çdo 5 ditë prodhimi ^{c,d} ose 1 në një muaj kalendarik	

- | | |
|----|--|
| a. | Marrja e mostrave do të jetë e shpërndarë përgjatë gjithë prodhimit dhe nuk do të merret më shumë se 1 mostër për 25 m ³ beton të prodhuar |
| b. | Aty ku devijimi standard i 15 rezultateve të testeve të mostrave të fundit kalon limitin e sipërm për sn sipas tabelës 5.15, shkalla e marrjes së mostrave do të rritet deri në atë që kërkohet për prodhimin fillestar për 35 testet e radhës |
| c. | Nëse ka më shumë se 5 ditë prodhimi brenda 7 ditëve kalendarike në vazhdimësi, do të merret 1 mostër çdo javë kalendarike |
| d. | Përkufizimi i një dite të prodhimit duhet të caktohet në varësi të rezervave të vlefshme në vendin e përdorimit |

Tabela bazohet në supozimin se ka një kontroll të mjaftueshme të cilësisë nga prodhuesit në vendet e prodhimit të materialeve përbërëse. Nëse jo, Kontraktori do të kontrollojë përputhshmërinë e materialeve me standardet përkatëse.

Tabela 4-18: Vlerat për verifikimin e devijimeve standarde

Numri i rezultateve të testeve	Limitet për s_n
15 – 19	$0.63\sigma \leq s_n \leq 1.37 \sigma$
20 – 24	$0.68\sigma \leq s_n \leq 1.31 \sigma$
25 – 29	$0.72\sigma \leq s_n \leq 1.28 \sigma$
30 – 34	$0.74\sigma \leq s_n \leq 1.26 \sigma$
35 ^a	$0.76\sigma \leq s_n \leq 1.24 \sigma$
a.	Në rast se kemi më shumë se 35 rezultate testesh për kontrollin e konformitetit mund të përdoret formula (4) e Aneksit L të EN 206:2013.

4.4.2 Kontrolli i rezistencës në shtypje

Kontrolli i rezistencës në shtypje do të bëhet në përputhje me kërkesat e treguara në EN 206:2013.

Konformiteti i rezistencës në shtypje vlerësohet në mostrat 28 ditore në përputhje me EN 12390 – 3. Mund të bëhen prova mbi mostra para ditës së 28 për raste të veçanta (p.sh. për elementë strukturalë masiv) ose për shkak të ruajtjes në kushte të veçanta (p.sh. trajtimi me nxehtësi). Rezistenca karakteristike do të jetë e barabartë ose më e madhe sesa ajo e kërkuar nga klasa e betonit (qoftë për mostrat kubike dhe ato cilindrike).

4.4.2.1 Kriteri për rezultatet individuale

Për çdo test individual, rezultati i testi " f_{ci} " duhet të përmbushë kushtin: $f_{ci} \geq (f_{ck} - 4) \text{ N/mm}^2$

4.4.2.2 Kriteri për rezultatet mesatare

- Metoda A: Për prodhimin fillestar, rezistenca mesatare e grupeve të tre rezultateve të një pas njëshme, të mbivendosura apo jo me njëra tjetrën, do të përmbushin relacionin e mëposhtëm: $f_{cm} \geq (f_{ck} + 4) \text{ N/mm}^2$
- Metoda B: Për vazhdimësinë e prodhimit rezistenca mesatare e grupeve do të përmbushë relacionin: $f_{cm} \geq (f_{ck} + 1.48\sigma) \text{ N/mm}^2$

Në rastin e përdorimit të kësaj metode për një familje betoni, kontrolli i konformitetit për rezistencën mesatare për një mostër të vetme të marrë nga një familje betoni, do të bëhet në përputhje me kërkesat e tabelës së mëposhtme:

Tabela 4-19: Kriteri i konfirmimit për mostrat e një familjeje betoni

Numri i rezultateve të testeve "n" për rezistencën në shtypje për një mostër të një familjeje	Vlera mesatare e "n" rezultateve "f _{cm} " për një mostër të vetme të një familjeje
2	$\geq f_{ck} - 1,0$
3	$\geq f_{ck} + 1,0$
4	$\geq f_{ck} + 2,0$
5	$\geq f_{ck} + 2,5$
6	$\geq f_{ck} + 3,0$
7 deri në 9	$\geq f_{ck} + 3,5$
10 deri në 12	$\geq f_{ck} + 4,0$
13 , 14	$\geq f_{ck} + 4,5$
≥ 15	$\geq f_{ck} + 1,48 \sigma$

4.4.3 Kontrolli i konformitetit për rezistencën në tërheqje

Në rastet kur kërkohet, kontrolli i konformitetit për rezistencën në tërheqje të betonit, e testuar në përputhje me EN 12390 – 6, bëhet në moshën 28 ditore për:

- Grupe prej "n" rezultate testesh të mbivendosura apo jo $f_{ctm,sp}$ (kriteri 1)
- Çdo rezultat testi individual $f_{cti,sp}$ (kriteri 2)

Konformiteti me rezistencën karakteristike në tërheqje ($f_{ctk,sp}$) konfirmohet nëse rezultatet e testeve kënaqin të dyja kriteret e treguara në tabelën e mëposhtme:

Tabela 4-20: Kriteri i konfirmimit për rezistencën në tërheqje

Prodhimi	Numri i rezultateve në një grup (n)	Kriteri 1	Kriteri 2
		Vlera mesatare e "n" rezultateve ($f_{ctm,sp}$) N/mm ²	Rezultati individual i çdo testi ($f_{cti,sp}$) N/mm ²
Fillestar	3	$\geq f_{ctk,sp} + 0,5$	$\geq f_{ctk,sp} - 0,5$
Në vazhdimësi	≥ 15	$\geq f_{ctk,sp} + 1.48\sigma$	$\geq f_{ctk,sp} - 0,5$

4.4.4 Kontrolli i konformitetit për vetitë e tjera të betonit përveç rezistencës

Aty ku janë të specifikuara veçori të tjera të betonit përveç rezistencës, do të bëhet vlerësimi i konformitetit të tyre në bazë të ngarkesave individuale të betonit për:

- Konsistencën
- Viskozitetin
- Aftësinë kaluese
- Rezistencën ndaj segregimit
- Përmbajtjen e ajrit
- Homogjeniteti i shpërndarjes së fibrave (nëse janë shtuar në pajisjen e përzierjes së betonit)

Për këto veti dhe të tjera, vlerësimi i konformitetit do të bëhet duke u bazuar në tabelat e mëposhtme.

Tabela 4-21: Vlerësimi i konformitetit për klasat e konsistencës, vetitë e SCC, përmbajtjen e ajrit dhe homogjeniteti i shpërndarjes së fibrave në betonin e freskët në momentin e dërgimit

Vetia	Metoda e testimit ose e përcaktimit	Numri minimal i mostrave ose përcaktimeve	Devijimi maksimal i lejuar ^a nga vlerat limite të specifikuar (ose për konsistencën, limiti i klasës së specifikuar) në momentin e dërgimit të rezultateve të një testi të vetëm	
			Limiti i poshtëm	Limiti i sipërm
Pamja	Krahasim me inspektim vizual i pamjes së betonit me pamjen normale të pritshme	Çdo grup, ose në rastin e transportit me makinë, çdo ngarkesë	-	-
Ulja (slump)	EN 12350 – 2	i. Frekuenca siç jepet në tabelën 5.14 për rezistencën në shtypje	-10 mm	+10 mm
Shkalla e ngjeshjes	EN 12350 – 4		-20 mm ^b	+20 mm ^b
Rrjedhja (flow)	EN 12350 – 5	ii. Gjatë testimit të përmbajtjes së ajrit	-10 mm	+10 mm
Shpërndarja (slump flow)	EN 12350 – 8	i. Në rast dyshimi pas kontrollit vizual Nëse specifikohet	-20 mm ^b	+20 mm ^b
Viskoziteti	EN 12350 – 8 ose EN 12350 – 9		Nuk lejohen devijime	Nuk lejohen devijime
Aftësia e kaluese	EN 12350 – 10 ose EN 12350 – 12			
Rezistenca ndaj segregimit	EN 12350 – 11			
Përmbajtja e ajrit në betonin e freskët ^d	EN 12350 – 7 për betonet normale dhe të rënda dhe ASTM C 173 për betonet e lehta	1 mostër / dite prodhimi ^c	-0.5 % në volum	+5% në volum
Përzierja homogjene e fibrave në betonin e freskët, ku fibrat shtohen në përzierësin e betonit	Shiko paragrafin 6.4.1	Frekuenca ^c siç jepet në tabelën 5.14 për rezistencën në shtypje	Shiko paragrafin 6.4.1	
<p>a. Aty ku nuk ka limit të poshtëm apo të sipërm në klasat përkatëse të konsistencës, këto devijime nuk aplikohen</p> <p>b. Të aplikueshme vetëm për testet e konsistencës për shkarkimet fillestare nga betonierja ose pajisjet përzierëse</p> <p>c. Përveç rasteve kur mundësitë në vendin e përdorimit kërkojnë një shkallë minimale të testimeve më të lartë (sipas udhëzimeve të Mbikëqyrësit)</p> <p>d. Shiko paragrafin 5.1.11.1</p>				

Tabela 4-22: Përcaktimi ipërmbajtjen e fibrave, dendësinë, raportim maksimal ujë / çimento dhe përmbajtjen minimale të çimentos

Vetia	Metoda e testimit ose e përcaktimit	Numri minimal i mostrave ose përcaktimeve	Numri i rezultateve jo konform (numri i pranimit)	Devijimi maksimal i lejuar nga vlerat limite, tolerancat nga vlerat e synuara ose nga limitet e klasës së specifikuar, i një testi të vetëm	
				Limiti i poshtëm	Limiti i sipërm
Përmbajtja e fibrave të çelikut në betonin e freskët	Nga regjistrimi në raportin e përzierjes, ose nëse nuk përdorën pajisje regjistruese, nga regjistrimet e prodhimet dhe instruksionet e përzierjes	1 përcaktim në ditë	Shiko tabelën 5.21	-5 % në masë	Nuk ka limit ^a
Përmbajtja e fibrave polimere në betonin e freskët				-10 % në masë	Nuk ka limit ^a
Dendësia e betonit të rëndë	EN 12390 – 7	Sipas tabelës 5.14	Shiko tabelën 5.21	-30 kg/m ³	Nuk ka limit ^a
Dendësia e betonit të lehtë				-30 kg/m ³	+30 kg/m ³
Raporti maksimal ujë / çimento ose raporti maksimal ujë / (çimento + shtesë) ose raporti maksimal ujë / (çimento + k*shtesë)	Sipas paragrafit 5.4.2 të EN 206:2013	1 përcaktim në ditë	Shiko tabelën 5.21	Nuk ka limit ^a	+0.02
Përmbajtja minimale e çimentos, (çimento + shtesë) apo (çimento + k*shtesë)				-10 kg/m ³	Nuk ka limit ^a

a. Përveç rasteve kur specifikohen limite të tjera në projekt
b. Në varësi të konceptit të shtesave të sqaruar në 5.1.12

Tabela 4-23: Kriteret e konformitetit për vlerat e synuara a për konsistencën dhe viskozitetin

Ulja (slump)			
Vlera e synuar (mm)	≤ 40	50 deri në 90	≥ 100
Toleranca (mm)	± 10	± 20	± 30
Shkalla e ngjeshjes			
Vlera e synuar	≥ 1.26	1.25 deri në 1.11	≤ 1.10
Toleranca	± 0.13	± 0.11	± 0.08
Diametri i rrjedhjes (flow diametër)			
Vlera e synuar (mm)	Të gjitha vlerat		
Toleranca (mm)	± 40		
Diametri i rrjedhjes (slump flow diametër)			
Vlera e synuar (mm)	Të gjitha vlerat		
Toleranca (mm)	± 50		
t ₅₀₀			
Vlera e synuar (s)	Të gjitha vlerat		

Toleranca (s)	± 1	
t_v		
Vlera e synuar (s)	< 9	≥ 9
Toleranca (s)	± 3	± 5
a. Keto vlera aplikohen përveç rasteve kur specifikohen ndryshe për konformitetin e betonit për punimeve të veçanta gjeoteknike		

Tabela 4-24: Numrat e pranimit për kriteret e konformitetit të dhëna në tabelën 5.19

Numri i rezultateve të testeve	Numri i pranimit
1 – 12	0
13 – 19	1
20 – 31	2
32 – 39	3
40 – 49	4
50 – 64	5
65 – 79	6
80 – 94	7
95 – 100*	8

*) Nëse numri i rezultateve të testeve është më i madh se 100, numri i përshtatshëm i pranimit mund të merret nga ISO 2859 – 1:1999, Tabela 2-A

4.4.5 Kontrolli i pajisjeve

Kontrolli i pajisjeve do të sigurojë që mjetet në dispozicion për ruajtjen, peshimin dhe pajisjet matëse, përzierësi dhe aparati i kontrollit (p.sh. për matjen e përmbajtjes së ujit të agregateve) janë në gjendje të mirë pune dhe që ato të jenë në përputhje me kërkesat e këtij standardi.

Frekuenca e inspektimeve/testeve është e dhënë në standardin EN 206:2013.

Tabela 4-25: Kontrolli i pajisjeve

	Pajisja	Inspektimi / testi	Qëllimi	Shpeshtia minimale
1	Ruajtëse, koshat, etj	Inspektim vizual	Për të siguruar përputhshmërinë me kërkesat	1 herë në javë
2	Peshoret	Inspektim vizual i performancës	Për tu siguruar që peshorja është e pastër dhe punon në mënyrë të rregullt	Çdo ditë
3		Testim i pajisjes peshuese	Për tu përmbushur kërkesat e paragrafit 5.2.2.2	Gjatë instalimit; Në mënyrë periodike pas instalimit; Në rast dyshimi
4	Shpërndarësit e aditivëve (përfshi ato të montuara në mikserat e makinerive)	Inspektim vizual i performancës	Për tu siguruar që pajisjet matëse është e pastër dhe punon në mënyrë të rregullt	Përdorimi i pare në ditë
5	Matësit e ujit dhe shpërndarësit e	Testimi i pajisjeve matëse dhe përmbushja e shkarkimit	Për tu përmbushur kërkesat e paragrafit 5.2.2.2	Gjatë instalimit; Në mënyrë periodike pas instalimit; Në rast dyshimi
6		Testimi i pajisjeve matëse	Për tu përmbushur kërkesat e paragrafit 5.2.2.2	Gjatë instalimit; Në mënyrë periodike pas instalimit;

	Pajisja	Inspektimi / testi	Qëllimi	Shpeshtia minimale
	ujit të montuar në makineritë			Në rast dyshimi
7	Pajisjet për matjet e vazhdueshme të përmbajtjes së ujit në agregate	Krahasim i sasisë aktuale me leximin e matësit	Për tu siguruar për vlera të sakta	Gjatë instalimit; Në mënyrë periodike pas instalimit; Në rast dyshimi
8	Sistemi i grumbullimit të materialeve	Inspektim vizual	Për tu siguruar që pajisja grumbulluese punon në mënyrë të rregullt	Çdo ditë
9		Krahasim (me anë të një metode të përshtatshme në varësi të sistemit të grumbullimit) i masës aktuale të përbërësve në grumbull me masën e kërkuar dhe në rastin e regjistrimit automatik të grumbullimit me masën e regjistruar	Për të përmbushur kërkesat e paragrafit 5.2.2.4	Gjatë instalimit; Në mënyrë periodike pas instalimit; Në rast dyshimi
10	Pajisjet testuese	Kalibrim në përputhje me standardet lokale ose Evropianet përkatëse EN	Për të kontrolluar konformitetin	Në mënyrë periodike; Për aparatet e testimit të rezistencës, të paktën 1 here në vit
11	Përzierësit	Inspektim vizual	Për të kontrolluar veshjen e pajisjeve përzierëse	Në mënyrë periodike

Kontrollet nëse procesi i prodhimit është i përshtatshëm dhe i kryer në mënyrë korrekte dhe nëse betoni përputhet me kërkesat e këtij standardi dhe të gjitha kërkesat e përcaktuara në Kapitullin 8 të EN 206:2013 – "Kontrolli i përputhshmërisë dhe kriteret e përputhshmërisë", do të kryhen siç janë dhënë në Tabelat e këtij kapitulli.

4.4.6 Kontrolli i betonit nga Kontraktori kur përdoret beton i përgatitur në fabrika betoni

Kur Kontraktori përdor beton të përgatitur nga nënkotratort tjerë, ai duhet të kryejë kontrollin e betonit siç është përcaktuar në EN 206:2013. Përveç kësaj ai duhet të marrë nga prodhuesi i betonit informacionin që mbulon përkatësisht përzierjen e projektimit (mix Desig) dhe përzierjen e parashikuar (të zbatuar).

4.4.7 Kontrolli i betonit në një proces prodhimi të vazhdueshëm (prodhuesit e betonit të freskët ose të parafabrikuar)

Prodhuesi i betonit të përgatitur ose prodhuesi i elementeve të parafabrikuar prej betoni do të kryejnë inspektime dhe teste siç janë përcaktuara në EN 206:2013.

Nëse në një proces të vazhdueshëm të prodhimit është prodhuar më shumë se një lloj betoni, minimumi i frekuencës së testeve në ngjeshje vendoset në bazë të llojit të përzierjes.

Betonet mund të konsiderohen si në të njëjtën familje nëse janë bërë me çimento të të njëjtit tip dhe klasë dhe nga një burim i vetëm, agregat i së njëjtës origjinë gjeologjike dhe lloji (p.sh. i thyer ose jo). Nëse janë përdorur aditivë ose shtesa ato mund të formojnë tipe të tjera.

Marrëdhëniet do të krijohen dhe dokumentohen ndërmjet përzierjeve përkatëse të betonit brenda të njëjtit tip.

Mbledhja e mostrave do të realizohet për të gjithë diapazonin e përzierjeve brenda tipit.

Tabela 4-26: Kontrolli i procedurave të prodhimit dhe i vetive të betonit

Nr	Tipi i testit	Inspektimi / Testi	Qëllimi	Frekuenca minimale
1	Vetitë e betonit të projektuar	Testet fillestare (shiko 5.4.6.1)	Për të marrë prova që vetitë e specifikuar arrihen nga përbërja e propozuar me një diferencë të përshtatshme	Para përdorimit të një përzierje të re betoni.
2	Përmbajtja e ujit në agregatet e imët	Sistem i vazhdueshëm matjeje, testi i tharjes ose ekuivalent	Për të përcaktuar masën e thatë të agregateve dhe sasinë e ujit që duhet shtuar	Nëse nuk është i vazhdueshëm, të paktën një herë në ditë; në varësi të kushteve atmosferike lokale frekuenca e testeve mund të rritet sipas kërkesës së Mbikëqyrësit
3	Përmbajtja e ujit në agregatet e trashë	Testi i tharjes ose ekuivalent	Për të përcaktuar masën e thatë të agregateve dhe sasinë e ujit që duhet shtuar	Në varësi të kushteve atmosferike lokale sipas kërkesës së Mbikëqyrësit
4	Përmbajtja e ujit në betonin e freskët	Kontrolli i sasisë së ujit të shtuar ^b	Për të marrë të dhëna për raportin ujë / çimento	Çdo ngarkesë ose grup
5	Përmbajtja e klorureve në betonin e freskët	Përcaktim fillestar me anë të llogaritjeve	Për tu siguruar që nuk është kaluar sasia maksimale e lejuar e klorureve në beton	Gjatë kryerjes së testeve fillestare. Në rast të shtimit të sasive të klorureve në përbërjen e përzierjes
6	Konsistenca	Inspektim vizual	Për ta krahasuar me pamjen normale	Çdo grup apo ngarkesë betoni
7		Testi i konsistencës sipas: EN 12350 – 2 EN 12350 – 4 ose EN 12350 – 5	Për të vlerësuar arritjet e vlerave të specifikuar të konsistencës dhe për të kontrolluar p.sh. ndryshime të mundshme të përmbajtjes së ujit.	Aty ku është specifikuar konsistenca, sipas tabelës 5.14; Gjatë testimit të përmbajtjes së ajrit; Në rast dyshimesh pas inspektimit vizual
8		Testi i konsistencës sipas: EN 12350 – 8		Të paktën një herë në ditë; Gjatë testimit të rezistencës në ngjeshje (frekuenca e njëjtë); Gjatë testimit të përmbajtjes së ajrit; Në rast dyshimesh pas inspektimit vizual
9	Viskoziteti i betonit	EN 12350 – 8 ose EN 12350 – 9	Për të vlerësuar arritjet e vlerave të specifikuar të konsistencës.	Gjatë kryerjes së testeve fillestare; Para përdorimit të një betonit të ri; Në rast të ndryshimit të përbërjes ose në rast dyshimesh pas inspektimit vizual
10	Aftësia kaluese	EN 12350 – 10 ose EN 12350 – 12		
11	Rezistenca ndaj segregimit	EN 12350 – 11		

Nr	Tipi i testit	Inspektimi / Testi	Qëllimi	Frekuenca minimale
12	Dendësia e betonit të freskët	Dendësia në përputhje me EN 12350 – 6	Për betonet e lehtë dhe të rëndë për mbikëqyrjen e grupit dhe kontrollin e dendësisë	Ditore
13	Përmbajtja e çimentos në betonin e freskët	Konrolli i masës së çimentos së grumbulluar ^b	Për të kontrolluar përmbajtjen e çimentos dhe për të marrë të dhëna për raportin ujë / çimento	Çdo grup ose ngarkesë
14	Përmbajtja e shtesave në betonin e freskët	Konrolli i masës së çimentos së grumbulluar ^b	Për të kontrolluar përmbajtjen e shtesave dhe për të marrë të dhëna për raportin ujë / çimento	Çdo grup ose ngarkesë
15	Përmbajtja e aditivëve në betonin e freskët	Konrolli i masës ose volumit të çimentos së grumbulluar ^b	Për të kontrolluar përmbajtjen e aditivëve	Çdo grup ose ngarkesë
16	Raporti Ujë/Çimento në betonin e freskët	Nëpërmjet llogaritjeve apo metodave të testimit	Për të vlerësuar arritjen e raportit ujë / çimento të kërkuar të	Çdo ditë, çdo grup ose ngarkesë
17	Përmbajtja e ajrit të betonit të freskët, aty ku specifikohet	Testi në përputhje me EN 12350 – 7 për betonet me peshe normale dhe të rëndë dhe testi në përputhje me ASTM C 173 për betonin e lehtë	Për të vlerësuar arritjen e përmbajtjes së ajrit të kërkuar	Për betone që përmbajnë ajër në pore: Grupet e para ose ngarkesat e çdo dite prodhimi derisa të stabilizohen vlerat
18	Temperatura e betonit të freskët	Matja e temperaturës	Për të vlerësuar arritjen e temperaturës minimale të kërkuar prej 5°C	Në çdo rast dyshimi; Nëse temperatura është specifikuar: - Në mënyrë periodike, në varësi të situatës - Për çdo grup apo ngarkesë ku temperatura e betonit është pranë limitit
19	Dendësia e betonit të lehtë apo të rëndë të ngurtësuar	Testi në përputhje me EN 12390 – 7 ^a	Për të vlerësuar arritjen e dendësisë së kërkuar	Nëse është specifikuar dendësia, sa herë të kryhet një test rezistence
20	Testi i rezistencës në ngjeshje në mostra betoni në kallëpe	Testi në përputhje me EN 12390 – 3	Për të vlerësuar arritjen e rezistencës së kërkuar	Nëse është specifikuar rezistenca, sa herë të kërkohe nga kontrolli i konformitetit (tabela 5.14)
<p>a. Mund të kryhen testime edhe në gjendje të saturuar, nëse është përcaktuar një lidhje me dendësinë në gjendje të thatë</p> <p>b. Nëse nuk përdoren pajisje regjistruese dhe tolerancat për grumbullimin apo ngarkesën janë kaluar, të mbahet shënim sasia e grumbulluar në regjistrin e prodhimit.</p>				

4.4.7.1 Testet fillestare të betonit

Testet fillestare do të vendosin një përzjerje të betonit që duhet të përmbushë të gjitha kërkesat e specifikuara për betonin e freskët dhe të ngurtësuar. Në rastet kur prodhuesi mund të dergoj një përbërje

të përshtatshme të betonit, duke u bazuar në të dhëna e testeve të mëparshme dhe eksperiencave afat – gjata, mund të konsiderohet që testet fillestare të zëvendësohen me këto të dhëna dhe të lejohet moskryerja e këtyre testeve. Në çdo rast, vendimmarrja i takon Mbikëqyrësit.

Testet fillestare do të kryhen para përdorimit të një betoni të ri apo familje betoni të re. Ato do të përsëriten nëse ka ndodhur një ndryshim thelbësor qoftë në materialet përbërëse të betonit ose në kërkesat e specifikuara mbi të cilat janë bazuar testet e mëparshme.

Testet fillestare mbi betonin e freskët do të kryhen në një ambient me temperaturë 15°C deri në 22°C. Për testet fillestare të një betoni, do të testohen të paktën 3 mostra nga secili grup. Rezistenca e një grupi apo ngarkese betoni, do të regjistrohet si mesatarja e rezultateve të testeve. Rezultati fillestar i betonit do të quhet rezistenca mesatare e grupit apo ngarkesës së betonit.

Rezistenca në ngjeshje e betonit me përzierjen e adoptuar për rastin aktual duhet të tejkalojë vlerat e rezistencës karakteristike me 6 deri në 12 N/mm² në varësit të vendit të prodhimit, materialeve përbërës dhe informacionit që ka në lidhje me variacionet e kaluara të rezistencës.

Kriteri që do të adaptohet për standardizimin e betonit të porositur është: $f_{cm} \geq f_{ck} + 12$

Konsistenca e betonit do të jetë brenda limiteve të klasit të konsistencës në kohën që betoni pritet të vendoset ose dërgohet (për rastin e betonit të marrë të gatshëm).

4.4.8 Kontrolli para betonimit

Para se hedhja e betonit të fillojë, inspektimet duhet të bëhen të paktën për sa më poshtë:

- Gjeometria e kallëpeve dhe pozicioni i armaturës
- Heqja e pluhurit, tallashit, borës dhe akullit dhe të mbetjeve të telave nga kallëpet ose nën baza.
- Trajtimi i faqeve të ngurtësuara të fugave të ndërtimit.
- Njomja e kallëpeve e dhe/ose nën bazës
- Qëndrueshmëria e kallëpeve
- Kontrollimi i hapjeve
- Mbyllja e lidhjeve të pjesëve të kallëpeve për të shmangur rrjedhjet e brumit të çimentos
- Përgatitja e sipërfaqes së kallëpeve
- Pastrimi i armaturës nga depozitimet sipërfaqesore për vetitë e lidhjes (p.sh. nga vaji, akulli, boja, ndryshku)
- Instalimet (vendndodhja, qëndrueshmëria, pastërtia)
- Disponueshmëria e transportit efikas, mjetet e ngjeshjes dhe trajtimit në lidhje me konsistencën e caktuar të betonit
- Disponueshmëria e personelit kompetent.

4.4.9 Kontrolli gjatë transportit, hedhjes, ngjeshjes dhe trajtimit të betonit të sapo përgatitur

Gjatë procesit të hedhjes së betonit, inspektimet duhet të bëhen të paktën për sa më poshtë:

- Mbajtja e njëtrajtshmërisë së betonit gjatë transportit dhe hedhjes
- Shpërndarje dhe ngjeshje uniforme e betonit në kallëp
- Shmangia e shpërndarjes gjatë ngjeshjes
- Lartësia maksimale e lejueshme për rënien e lirë të betonit
- Thellësia e shtresave
- Shkalla e shpejtësisë së hedhjes dhe ngritja e betonit në formë në lidhje me presionin e specifikuar në kallëp
- Koha ndërmjet përzierjes ose dorëzimit të betonit dhe hedhjes në lidhje me kohën e specifikuar

- Matje të veçanta në kushte ekstreme të motit, të tilla si shirat e rëndë
- Vendet ku janë bërë fugat e ndërtimit.
- Trajtimi i nyjeve të tilla para se të ngurtësohen
- Operacionet e rifiniturës në lidhje me përfundimin e kërkuar
- Metoda e hedhjes dhe koha e trajtimit në lidhje me kushtet e ambientit dhe zhvillimi të sforcimeve
- Shmangia e dëmtimeve nga vibrimet ose goditjet e betonit të freskët.

4.5 Kallëpet e betonit

Kontraktori duhet t'i dorëzojë për aprovim Mbikëqyrësit detajet e metodave dhe materialeve të propozuara për kallëperinë e secilës pjesë të punimeve.

Kallëpet duhet të përbëhen nga materiale të qëndrueshëm me fortësi të mjaftueshme, të shtrënguara siç duhet, të përforcuara dhe të mbështetura për të siguruar ngurtësi gjatë gjithë hedhjes dhe ngjeshjes së betonit pa deformim të dukshëm.

Kallëpet duhet të ndërtohen në mënyrë që ato të mund të hiqen pa i shkaktuar tronditje apo vibrime betonit. Shtrëngimet e brendshme duhet të jenë prej metali dhe në gjendje të hiqen pa shkaktuar dëmtime të përhershme në beton. Asnjë pjesë e ndonjë shtrëngimi metalik ose distancatori mbetur në beton nuk duhet të jetë më afër se 50mm me sipërfaqen e përfunduar dhe kaviteti do të formohet në mënyrë që të lejojë një mbushje të kënaqshëm me llaç ose sipas udhëzimeve të Mbikëqyrësit.

Të gjitha nyjet do të jenë të puthitura në mënyrë të përshtatshme për të shmangur rrjedhjen e finos dhe në fugat e ndërtimit kallëpet do të jenë të siguruar fort kundër betonit të hedhur më parë për të shmangur shkeljen apo ngritjen e sipërfaqeve të ekspozuara.

Kallëpet do të ndërtohen që të sigurojnë formën e saktë, linjat dhe dimensionet e betonit të treguar në Vizatime dhe brenda tolerancave. Kompensimi do të bëhet për çdo deformim të cilat do të ndodhin gjatë hedhjes së betonit në kallëpe. Panelet do të kenë cepa që lejojnë puthitje të saktë dhe të sigurojnë linearizimin me panelet në të gjitha nyjet e ndërtesës. Të gjitha panelet do të jenë të puthitura me nyjet e tyre vertikalisht apo horizontalisht, nëse nuk specifikohet ose miratohet ndryshe. Kur duhet të bëhet prerja e skajeve, filetот duhen realizuar sipas përmasave për të përfutur skaje të lëmuara dhe të vazhdueshme.

Shtresa mbrojtëse e armaturës së çelikut duhet të ruhet. Kontraktori duhet të bëjë lejimet e duhura për pastrimin, riparimin dhe rinovimin e kallëpeve të cilat do të përdoren më shumë se një herë.

Në rast se Kontraktori ka qëllim të largojë kallëpet, ai do të informojë Mbikëqyrësin 24 orë më parë. Asnjë kallëp, ose veshje me dërrasa, mbajtëseve ose mbështetëse të elementëve beton-arme, nuk duhet të hiqet derisa të jepet leja nga Mbikëqyrësi për ta bërë këtë. Por kjo leje në asnjë mënyrë nuk e liron Kontraktorin nga përgjegjësitë e tij.

Tabela 4-27: Sipërfaqet e kallepeve të formuara

Klasa e sipërfaqes së përfunduar	Tipi i kallëpit për përdorim normal	Karateristikat e sipërfaqes së përfunduar			
		Modeli ("pattern") i kallëpit	Lejohen parregullsi të menjëhershme	Lejohen parregullsi të graduale	Kërkesa të veçanta
F1	Lëndë druri e sharruar	Nuk kërkohet	< 10 mm	< 15 mm në 2 m	Nuk ka kërkesa të veçanta
F2	Kompensatë	Modeli ("pattern") i nyjeve dhe vrimave të	< 5 mm	< 10 mm në 2 m	Sipërfaqe rrafshët Pa vija çimentoje
F3			< 3 mm	< 5 mm në 2 m	Sipërfaqe rrafshët Pa vija çimentoje

Klasa e sipërfaqes së përfunduar	Tipi i kallëpit për përdorim normal	Karateristikat e sipërfaqes së përfunduar			
		Modeli ("pattern") i kallëpit	Lejohen parregullsi të menjëhershme	Lejohen parregullsi të graduale	Kërkesa të veçanta
F4	Kompensatë e lyster	lidhjeve të kallëpit siç kërkohet në këto specifikime teknike			Sipërfaqeuniforme, thellë dhe lëmuar Pa vija çimentoje Pa gjurmë kokrrizash Pa plasaritje Pa njolla të theksuara
F4			< 2 mm	< 3 mm në 2 m	Sipërfaqeuniforme, thellë dhe lëmuar Pa vija çimentoje Pa gjurmë kokrrizash Pa plasaritje Pa njolla të theksuara Pa ngjyrosje

Tabela 4-28: Sipërfaqet e betoneve të përfunduara

Klasa e sipërfaqes së përfunduar	Metoda e realizimit të sipërfaqes së përfunduar	Karateristikat e sipërfaqes së përfunduar		
		Lejohen parregullsi të menjëhershme	Lejohen parregullsi të graduale	Kërkesa të veçanta
U1	Nivelimi i sipërfaqes së betonit të kompaktësuar me një nivelues	Shenja sheshimi < 5 mm	< 10 mm në 2 m	Nuk ka kërkesa të veçanta
U2	Formimi i sipërfaqetë përfunduar të klasës U1 dhe sheshimi i sipërfaqes	Shenja mbushje < 10 mm	Nuk aplikohet	Sipërfaqja e mprehtë
U3	Formimi i një sipërfaqe të përfunduar të klasës U1 dhe lustrimi me dërras i saj	Shenja lustrimi < 3 mm	< 10 mm në 2 m	Sipërfaqe uniforme, e thellë dhe e lëmuar
U4	Formimi i një sipërfaqe të përfunduar të klasës U3 dhe pastrim i saj me furçë të fortë	Shenja furçe < 3 mm	< 10 mm në 2 m	Teksturë e ashpër
U5	Formimi i një sipërfaqe të përfunduar të klasës U3 dhe pastrim me mistri çeliku dheme furçë të fortë i saj	Zero	< 5mm në 2 m	Sipërfaqe uniforme, e thellë dhe e lëmuar, pa shenja vijëzimi Pa njolla të theksuara Pa ngjyrosje

4.5.1 Shtresa mbrojtëse e armaturës

Shtresa minimale mbrojtëse e armaturës duhet të jetë sa ajo e specifikuar në Vizatime dhe në përputhje me kërkesat e Eurokodeve.

4.6 Waterstopet (Ndaluesit e penetrimit të ujit)

4.6.1 Waterstopet PVC

4.6.1.1 Të Dhënat Fizike

Hidro-izoluesit ose Ujëndaluesit (waterstop-et) që do të përdoren duhet të jenë të tipit PVC me trashësi minimale 4 mm dhe gjerësi minimale 25 cm. Duhet të kihet kujdes që waterstopet të pozicionohet saktësisht në pozicionin e përcaktuar në Vizatim dhe që ai të mos lëvizë gjatë betonimit. Të gjitha nyjet e lidhjeve të waterstop-eve do të realizohen me saldime me elektrofuzion.

Veçoritë fizike të waterstop-eve të tipit PVC jepen në tabelën e mëposhtme:

Tabela 4-29: Veçoritë fizike për waterstop-et PVC për fugat e ndërtimit dhe diletacionit

Veçoria	Vlera
Rezistenca në tërheqje	$\geq 10 \text{ N/mm}^2$
Zgjatimi në këputje i ujëndaluesit për fugat e ndërtimit:	$\geq 200 \%$
Zgjatimi në këputje i ujëndaluesit për fugat e diletacionit:	$\geq 300 \%$
Fortësia:	$\geq 65 \text{ Shore A}$
Moduli në tërheqje:	$\geq 5.5 \text{ N/mm}^2$
Temperatura e thyeshmërisë (britleness temperature)	$< -38 \text{ }^\circ\text{C}$
Air aging ($70 \pm 1 \text{ }^\circ\text{C}$, 240 orë)	$\geq 95 \%$
Koeficienti i efektit nga alkali (120% alkali, NaOH, ose KON)	≥ 95

Waterstop-i duhet të krijojë një sistem të mbyllur për izolimin nga uji brenda strukturës prej betoni të armuar. Nyjet e kryqëzimit të waterstop-eve me njëri tjetrin dhe me anët e strukturës duhet të bëhen sa më katrore të jetë e mundur.

Në rastet ku ka ndryshim të drejtimit perpendikular me nivelin e ujëndaluesit, ujëndaluesit duhet të kthehen në mënyrë korrekte në lidhje me rrezen minimale të kthimit. Për ujëndaluesit në fugat e diletacionit $\geq 25\text{cm}$ dhe për fugat e ndërtimit $\geq 15\text{cm}$. Në rast se nuk mund të arrihet rrezja e kthimit duhet të specifikohet një vertikal nga prodhuesi.

4.6.1.2 Magazinimi i Ujë ndaluesve

Pasi dërgohen në kantier, ujë ndaluesit duhet të shkarkohen me kujdes dhe të inspektohen menjëherë për plotësinë dhe integritetin e tyre, duke përfshirë formën dhe përmasat. Përpara vendosjes në vepër ujë ndaluesit duhet të mbahen në paleta dërrase ose sipërfaqe betoni dhe të mbrojtura nga ndotjet ose dëmtimi.

Ujë ndaluesit duhet të mbrohen nga rrezatimi i drejtpërdrejt nga dielli, veçanërisht në verë, duke i mbuluar ato. Në rastet kur temperatura jashtë është të lartë, ujë ndaluesit duhet të merren nga vendi i instalimit dhe të vendosen në një vend pa tension.

Në rastet e temperaturave në dimër, ujë ndaluesit duhet të mbahen të mbuluar dhe nëse është e mundur të vendosen në dhomë të ngrohur për të paktën një ditë të plotë para instalimit.

4.6.2 Instalimi

Ujëndaluesit nuk duhet të instalohen nëse janë të dëmtuar dhe mund të mos e kryejnë funksionin e tyre. Ujëndaluesit duhet të instalohen pa rrudhosje ose shtrembërim. Ujëndaluesit mund të instalohen vetëm në temperaturë mbi 0°C dhe në kushte atmosferike që nuk rrezikojnë instalimin e sigurt të të gjithë sistemit të izolimit të ujit.

Ujëndaluesit duhet të instalohen në pozicionin e specifikuar, në mënyrë simetrike me aksin e nyjës, dhe të fiksohen në mënyrë që mos lëvizin gjatë punimeve të betonit.

Distanca ndërmjet ujëndaluesit dhe armaturës prej çeliku duhet të jetë të paktën 20mm.

Ujëndaluesit e brendshëm ankorohen në armaturën e çelikut. Ujëndaluesit fiksohen në ankorat anësor me fiksues të veçantë për waterstop-ët.

4.7 Sipërfaqet e përfunduara të betonit

Sipërfaqet e përfunduara të të gjithë punimeve të betonit duhet të jenë të sigurta, të qëndrueshme dhe pa gërryeje, defekte sipërfaqesore, vrima ajri dhe të tjera si këto. Nuk do të lejohet suvatimi i sipërfaqeve jo të rregullta të betonit dhe çdo sipërfaqe e tillë do të hiqet dhe do të zëvendësohet në një thellësi të tillë ose do të rregullohet me një mënyrë të udhëzuar nga Mbikëqyrësi.

4.8 Llaçi – çimentos

Llaci i çimentos, përveç rasteve kur miratohet, specifikohet ose porositet ndryshe nga Mbikëqyrësi, do të përbëhet nga një raport prej 1m³ rërë e imët me 350 kg çimento, e përzier dhe e njësuar tërësisht me ujë të mjaftueshëm për ta bërë të punueshëm. Për të mënjeluar plasaritjet nga krisjet e llacit gjatë ngurtësimit, një aditiv i miratuar duhet t'i shtohet përzierjes.

4.9 Tolerancat në ndërtim

Struktura e përfunduar duhet të jetë konform me tolerancat maksimale të lejuara për devijimet si p.sh.: zhvendosjet nga linearizimi, këndet dhe kuotat. Ky paragraf përmban tipet dhe tolerancat e devijimeve gjeometrike të strukturave. Përveç rasteve kur në projekt kërkohet ndryshe, për punimet e betonit do të zbatohen tolerancat e treguara në tabelat e mëposhtme. Tolerancat për strukturat e derdhura nën ujë nuk përfshihen.

Nëse një devijim gjeometrik mbulohet nga dy kërkesa të ndryshme, do të aplikohet toleranca më strikte.

4.9.1 Struktura në tërësi

4.9.1.1 Inklinimi (devijimi në vertikalisht)

Vendndodhja e një kolone apo muri në çdo kat, e cila kalon sipas një vije vertikale që kalon përmes aksit të projektit të kolonës nga qendra e bazës, për një ndërtese shumë katëshe.

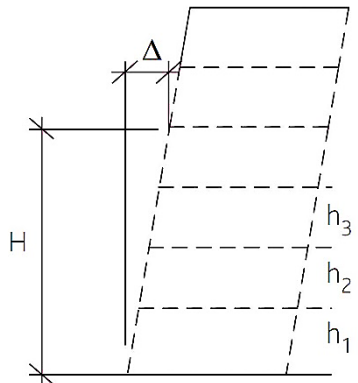
	<p>Devijimi i lejuar $\Delta = \min (50 \text{ mm ose } H/(200n^{\frac{1}{2}})$</p> <p>Ku:</p> <ul style="list-style-type: none"> - h = lartësia e lirë e katit në mm - H = lartësia e lirë në lartësinë = Σhi në mm - N = numri i kateve, ku n>1
---	---

4.9.1.2 Kuota

Kuota e kateve e matur në krahasim me kuotën me kuotën e projektit.

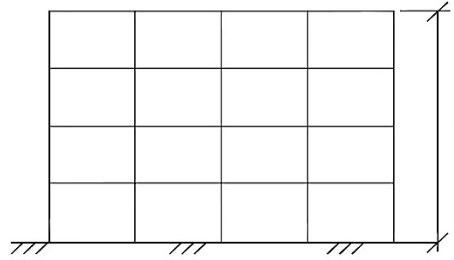
	<table border="1"> <tr> <th>H</th> <th>Devijimi i lejuar Δ</th> </tr> <tr> <td>$H \leq 10 \text{ m}$</td> <td>15 mm</td> </tr> <tr> <td>$10 \text{ m} < H < 100 \text{ m}$</td> <td>$0.5(H+20) \text{ mm}$</td> </tr> <tr> <td>$H \geq 100 \text{ m}$</td> <td>$0.2(H+200) \text{ mm}$</td> </tr> </table>	H	Devijimi i lejuar Δ	$H \leq 10 \text{ m}$	15 mm	$10 \text{ m} < H < 100 \text{ m}$	$0.5(H+20) \text{ mm}$	$H \geq 100 \text{ m}$	$0.2(H+200) \text{ mm}$	<p>Ku: H = shuma e lartësive të kateve në m</p>
H	Devijimi i lejuar Δ									
$H \leq 10 \text{ m}$	15 mm									
$10 \text{ m} < H < 100 \text{ m}$	$0.5(H+20) \text{ mm}$									
$H \geq 100 \text{ m}$	$0.2(H+200) \text{ mm}$									

4.9.2 Themelet

Tabela 4-30: Vlerat e devijimeve vertikale të lejuara për kolonat dhe muret

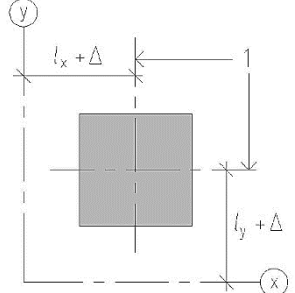
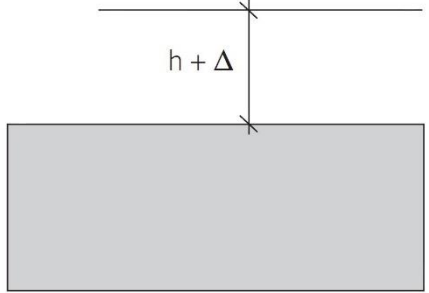
Nr	Tipi i devijimit	Përshkrimi	Devijimi i lejuar Δ				
1	 <p>a. Akset e themelit (prerja horizontale)</p> <p>y) Vija dytësore në drejtimin y</p> <p>x) Vija dytësore në drejtimin x</p>	<p>Inklinimi i një kolone apo muri në çdo kat në një ndërtese një apo shumë katëshe për:</p>	<p>Vlera më e madhe midis:</p> <table border="1"> <tr> <td>$h \leq 10 \text{ m}$</td> <td>15 mm ose $h/400$</td> </tr> <tr> <td>$h > 10 \text{ m}$</td> <td>25 mm ose $h/600$</td> </tr> </table>	$h \leq 10 \text{ m}$	15 mm ose $h/400$	$h > 10 \text{ m}$	25 mm ose $h/600$
$h \leq 10 \text{ m}$	15 mm ose $h/400$						
$h > 10 \text{ m}$	25 mm ose $h/600$						
2		<p>Pozicioni në vertikalishtet i mbështetjes</p>	<p>± 20 mm</p>				

4.9.3 Kolonat dhe muret

Tabela 4-31: Vlerat e devijimeve vertikale të lejuara për kolonat dhe muret

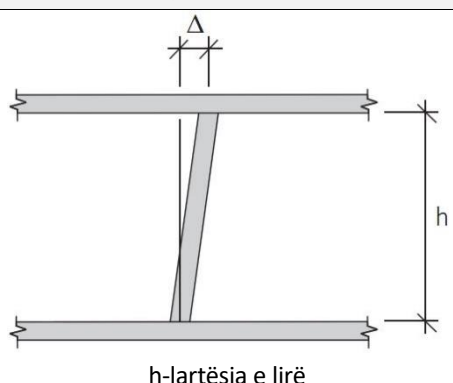
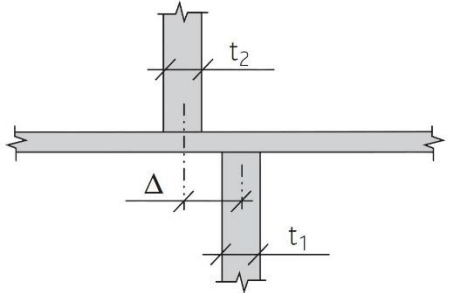
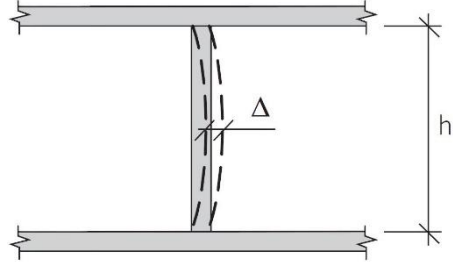
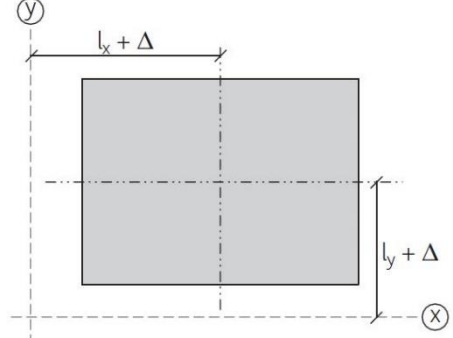
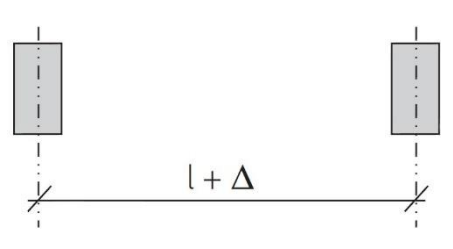
Nr	Tipi i devijimit	Përshkrimi	Devijimi i lejuar Δ
1	 <p>h-lartësia e lirë</p>	Inklinimi i një kolone apo muri në çdo kat në një ndërtesë një apo shumë katëshe	Vlera më e madhe midis:
		$h \leq 10$ m	15 mm ose $h/400$
		$h > 10$ m	25 mm ose $h/600$
2		Devijimi midis akseve	Vlera më e madhe midis: $t/30$ ose 15 mm, por jo më shumë se 30 mm Ku: $t = 0.5(t_1+t_2)$
3		Kurbatura e një kolone apo muri midis niveleve të ndërkateve të një pas njëshme	Vlera më e madhe midis: $h/300$ ose 15 mm, por jo më shumë se 30 mm
4		Pozicioni në plan i kolonës	Devijimi i lejuar $\Delta = 10$ mm Ku l është distanca nga akset
5		Distanca midis kolonave apo mureve të një pas njëshme, e matur në pika korrespondente	Vlera më e madhe midis: 20 mm ose $l/600$ por jo më shumë se 40 mm ku: l është distanca midis akseve të elementeve

4.9.4 Trarët dhe soletat

Tolerancat për trarët dhe soletat e parapërgatitura nuk jepen në këto specifikime. Ato duhet të jepen nga informacioni teknik i prodhuesit ose specifikimet e ndërtuesit.

Tabela 4-32: Vlerat e devijimeve të lejuara për trarët dhe soletat

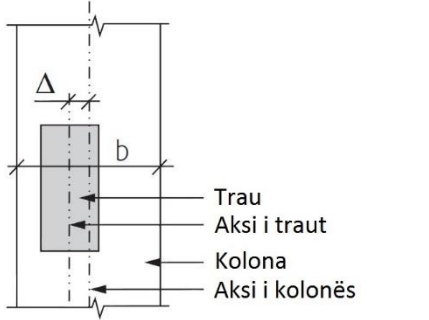
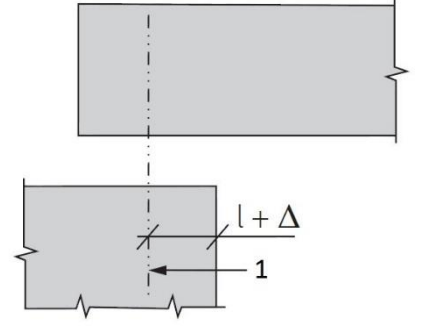
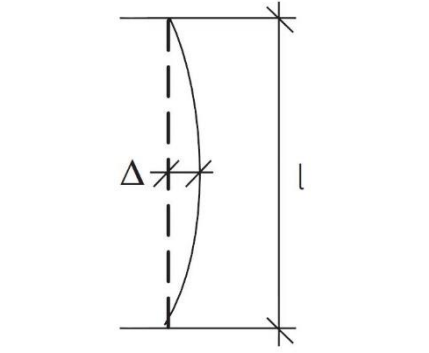
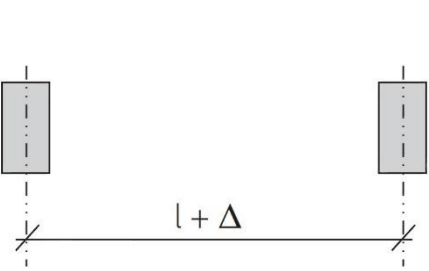
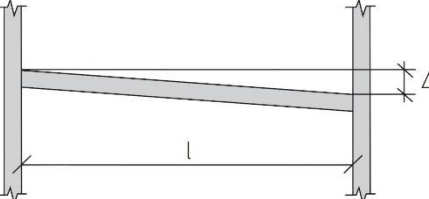
Nr	Tipi i devijimit	Përshkrimi	Devijimi i lejuar Δ
1		<p>Vendndodhja e një nyje lidhjeje tra – kolonë e matur si largësi relative nga kolona</p> <p>b = përmasa e kolonës në të njëjtin drejtim të Δ</p>	<p>Vlera më e madhe midis:</p> <p>$\pm b/30$ ose ± 20 mm</p>
2	 <p>1- Aksi aktual mbajtës i mbështetjes</p>	<p>Pozicioni i aksit të mbështetjes kur përdoren mbështetje strukturale</p> <p>l = distanca e synuar nga skaji</p>	<p>Vlera më e madhe midis:</p> <p>$\pm l/20$ ose ± 15 mm</p>
3		<p>Linearizimi në planin horizontal të traut</p>	<p>Vlera më e madhe midis:</p> <p>± 20 mm ose $\pm l/600$</p> <p>Ku l është distanca midis mbështetjeve të traut</p>
4		<p>Distanca midis trarëve të një pas njëshëm, e matur në pikat korrespondente</p>	<p>Vlera më e madhe midis:</p> <p>± 20 mm ose $\pm l/600$</p> <p>Por jo më shumë se 40 mm</p>
5		<p>Inklinimi i një trau apo solete</p>	<p>$\pm (10 + l/500)$ mm</p>

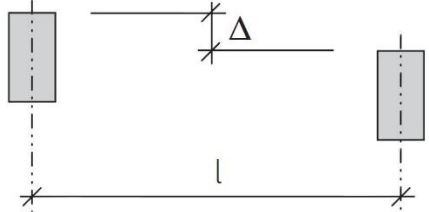
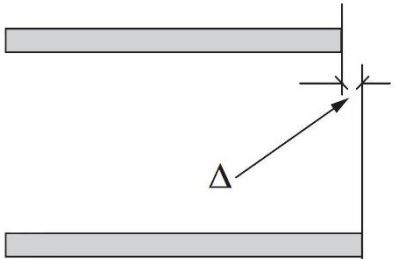
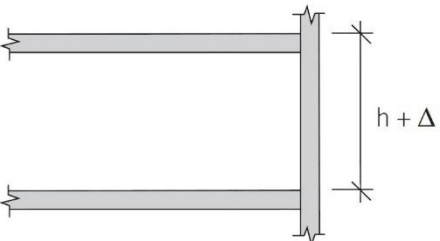
Nr	Tipi i devijimit	Përshkrimi	Devijimi i lejuar Δ
6		Diferenca në kuotë midis trarëve të një pas njëshëm	$\pm (10 + l/500)$ mm
7		Pozicioni i skajit të soletës	± 10 mm
8		Diferenca në lartësinë midis kateve të një pas njëshme	± 20 mm

4.9.5 Seksionet e elementeve

Tabela 4-33: Vlerat e devijimeve për seksionet e elementeve

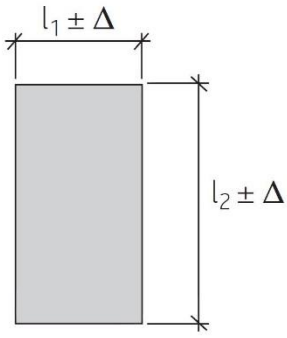
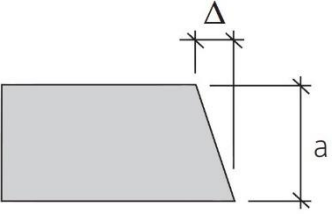
Nr	Tipi i devijimit	Përshkrimi	Përmasa "l"	Devijimi i lejuar Δ
1		Devijimi në përmasat e seksionit tërthor të elementeve	$l \leq 150$ mm	10 mm
			$l = 400$ mm	15 mm
			$l \geq 2500$ mm	30 mm
			Për vlera të tjera të ndërmjetme me ato të treguara më sipër, përdoret metoda e interpolimit linear. l_1 dhe l_2 janë përmasat e projektit	
2		Devijimi nga ortogonaliteti i seksioneve të elementeve	Vlera më e madhe midis: $\pm 0.04a$ Ose ± 10 mm Por jo më shumë se ± 20 mm	

4.9.6 Pozicionimi i armaturës në element

Tabela 4-34: Vlerat e devijimeve për pozicionimin e armaturës

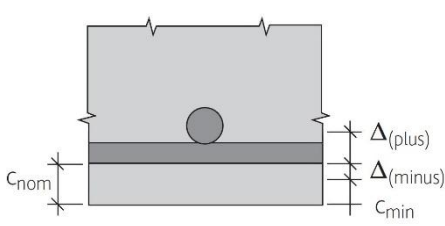
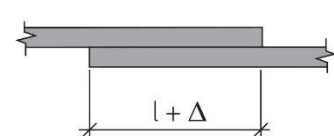
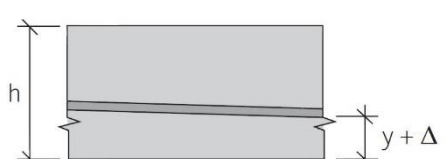
Nr	Tipi i devijimit	Përshkrimi	Lartësia e seksionit "h"	Devijimi i lejuar Δ
1	 <p>Kërkoheq që:</p> $C_{nom} - \Delta_{(minus)} < c < C_{nom} + \Delta_{(plus)}$	Vendosja e armaturës së zakonshme	$\Delta_{(plus)}$	
			≤ 150 mm	± 5 mm
			$= 400$ mm	± 10 mm
			≥ 2500 mm	$\pm 20^b$ mm
C_{min} = shtresa minimale mbrojtëse e kërkuar C_{nom} = shtresa mbrojtëse nominale = $C_{min} + \Delta_{(minus)} $ c = shtresa mbrojtëse aktuale Δc = devijimi i lejuar nga C_{nom}			$\Delta_{(minus)} = \Delta_{Cdev}^a$	
<p>a. Shiko EN 1992-1-1. Në rast se nuk specifikohet ndryshe, $\Delta_{Cdev}=10$mm.</p> <p>b. Devijimi i lejuar plus për shtresën mbrojtëse të armaturës për themelet dhe pjesët përbërëse të tyre mund të rritet me 15 mm. Devijimi minus aplikohet edhe në këtë rast.</p>				
2		Gjatësia e xhuntimit (l)	$\Delta = - 0.06 l$	
3	 <p>Prerja gjatësore, y – pozicion nominal (zakonisht një funksion i pozicionit në gjatësinë e elementit të paranderur)</p>	Vendosja e armaturës se paranderur ^a	Për $h \leq 200$ mm	± 6 mm
			Për $h > 200$ mm	Min ($\pm 0.03h$; ± 30 mm)
			Shtresa mbrojtëse e betonit e matur deri në sipërfaqen e veshjes së armaturës së paranderur $\Delta_{(minus)}$	Δ_{Cdev}^b
<p>a. Vlerat e dhëna vlejné për drejtimet tërthore dhe gjatësore. Për drejtimet tërthore, h është gjerësia e elementit. Për shufrat e tërhequra në soleta, mund të lejohen devijime më të mëdha se ± 30 mm nëse është e nevojshme për të shmangur hapjet, duktet, kasat dhe pajisjet e vendosura në element. Profili i shufrave që i nënshtrohen këtyre devijimeve do të jetë i lëmuar.</p> <p>b. Shiko EN 1992-1-1. Në rast se nuk specifikohet ndryshe, $\Delta_{Cdev}=10$mm.</p>				

4.9.7 Sipërfaqet dhe linearizimi i faqeve anësore

Tabela 4-35: Vlerat e devijimeve për pozicionimin e armaturës

Nr	Tipi i devijimit	Përshkrimi	Gjatësia e rrafshit "l"	Devijimi i lejuar Δ
1	Sipërfaqetë modeluara apo të lëmuara			
		Global	2.0 m	9 mm
		Lokal	0.2 m	4 mm

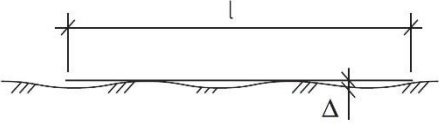
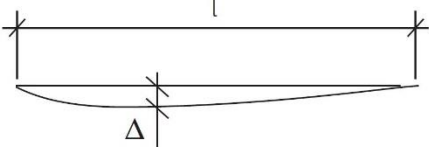
Nr	Tipi i devijimit	Përshkrimi	Gjatësia e rrafshit "l"	Devijimi i lejuar Δ
		Sipërfaqetë pa modeluara		
		Global	2.0 m	15 mm
		Lokal	0.2 m	6 mm
2		Devijimi nga linearizimi i faqeve anësore të elementeve	$l < \pm 1$ m	± 8 mm
			$l > 1$ m	± 8 mm/m, por jo më shumë se ± 20 mm

4.9.8 Tolerancat për vrimat (rrethore dhe katrore) dhe ankorimet

Tabela 4-36: Vlerat e devijimeve për pozicionimin dhe përmasat e vrimave dhe tolerancat për vendosjen e bulonave dhe pllakave të ankorimit

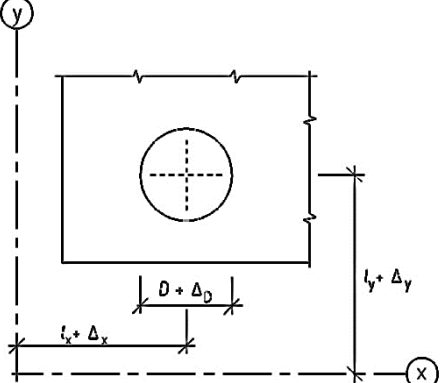
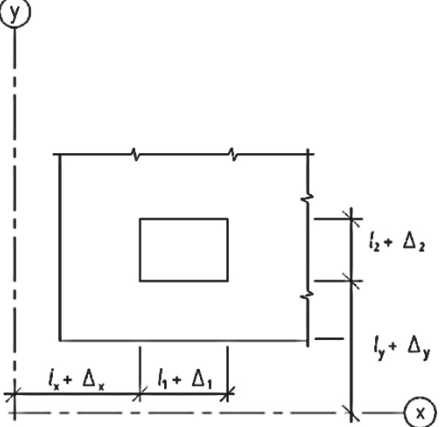
Nr	Tipi i devijimit	Përshkrimi	Devijimi i lejuar Δ
1	 Δx dhe Δy – devijimet në pozicionim ΔD – devijimi në diametër	Hapjet e vrimave dhe kanaleve të tubacioneve	
		Δx dhe Δy	± 25 mm
		ΔD	± 10 mm
		Përveç rasteve kur cilësohet ndryshe në projekt	
2	 Δx dhe Δy – devijimet në pozicionim Δ1 dhe Δ2 – devijimet në përmasa	Mbylljet dhe ndërprerjet e vrimave Δx, Δy, Δ1 dhe Δ2.	± 25 mm, Përveç rasteve kur cilësohet ndryshe në projekt.
3		Pllakat e ankorimit dhe inkastrime të ngjashme	
		Devijimi në plan	$\Delta_1 = \pm 20$ mm
		Devijimi në thellësi	$\Delta_2 = \pm 10$ mm

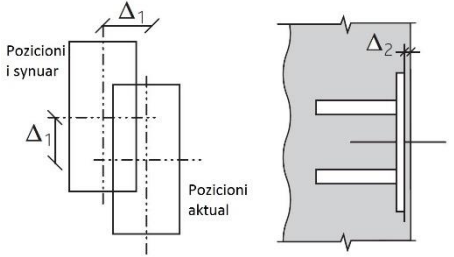
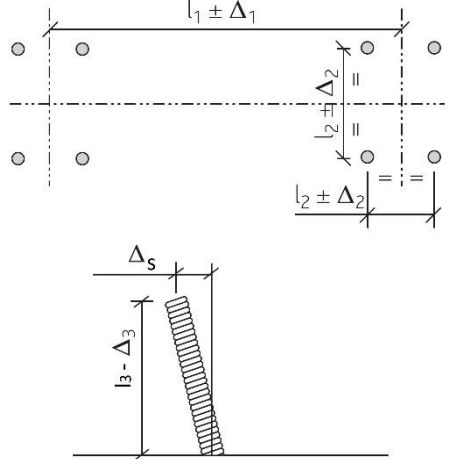
Nr	Tipi i devijimit	Përshkrimi	Devijimi i lejuar Δ
		Përveç rasteve kur cilësohet ndryshe në projekt.	
4		Bulonat e ankorimit dhe inkastrime të ngjashme Vendosja e inkastrimit apo grupit të bulonave Distanca e vendosjes brenda një grupi Zgjatja e bulonit Inklinimi i bulonit Përveç rasteve kur cilësohet ndryshe në projekt.	$\Delta_1 = \pm 10 \text{ mm}$ $\Delta_2 = \pm 3 \text{ mm}$ $\Delta_3 = + 25 \text{ mm};$ $\Delta_3 = - 5 \text{ mm}$ $\Delta_s = \max (5 \text{ mm}; l_3/200)$

4.10 Fugat e ndërtimit

Betonimi duhet të kryhet në vazhdimësi deri të fuga, pozicioni dhe renditja të cilave do të jetë siç është treguar në vizatimet ose siç është miratuar më parë nga Mbikëqyrësi. Kontraktori do të lejojë të punohet jashtë orarit të zakonshëm të punës kur është e nevojshme, në mënyrë që çdo seksion betonimi të mund të përfundojë pa ndonjë gabim, ndërkohë që puna është në vazhdim. Të gjitha fugat e ndërtimit do të mbyllën në formë katrore. Hallkat do të formohen në fugat e ndërtimit horizontale apo vertikale nëse kërkohen në projekt apo nga Mbikëqyrësi i punimeve.

Fugat e ndërtimit do të vendosen në pozicione të tilla që të mos dëmtojnë qëndrueshmërinë apo pamjen e strukturës.

Kur kërkohen fuga vertikale ndërtimi, sipërfaqja e fugës e dorës së parë të betonimit do të mbyllet nga kallëpe të lëmuar ose me mbyllje vertikale, e prerë në mënyrën e duhur për të kaluar armimin.

Shtresa sipërfaqesore e betonit do të hiqet kur betoni të jetë mjaftueshëm i ngurtësuar për të mos ekspozuar agregatet dhe të mos ketë sipërfaqetë çrregullt në fugë.

Para se betonimi të rifillojë sipërfaqja e fugës do të pastrohet tërësisht nga mbetjet e llaçit dhe të njomet pak. Kontraktori do të marrë masa paraprake për të shmangur segregimin e betonit përgjatë planit të fugës dhe për të marrë ngjeshje të plotë.

Kamarlecat për fugat në mure dhe në soleta duhet të krijohen në mënyrë monolite me dyshtemenë dhe nuk lejohet të derdhen në mënyrë të veçantë pas hedhjes së betonit të soletës.

Aty ku ngjitesit kërkohen, do tu sigurohen fugave ashtu si janë paraqitur në vizatime. Shtresat sipërfaqesore dhe i gjithë sistemi i mbylljes do të bëhet në përputhje me rekomandimet e prodhuesit.

4.11 Betoni i parafabrikuar

Materialet dhe punëtoria e betonit të parafabrikuar duhet të jenë siç janë specifikuar në këtë paragraf dhe elementet e betonit duhet të derdhen në kallëpe të fortë dhe të përshtatshëm për të krijuar formën që kërkohet. Kallëpet duhet të jenë të veshur në skaje me flete çeliku, fibra qelqitë përforcuara ose materiale të tjera të miratuara dhe duhet të kihet kujdes për të siguruar që nuk do t'i shkaktohen dëme skajeve ose sipërfaqeve kur të hiqen elementët e betonit nga kallëpet. Të gjitha defektet duhet të rregullohen me udhëzime të Mbikëqyrësit.

Betoni do të jetë i klasës C30/37 A dhe do të vibrohet plotësisht në kallëp. Pavarësisht nga kërkesat e paragrafit 5.2.2, elementët do të largohen nga kallëpet dhe do të ruhen mbi paleta në një atmosferë të lagësht për 24 orë, të mbrojtur nga efektet e diellit dhe të erës.

Elementët e betonit më pas mund të hiqen dhe të ruhen në zonë të mbuluar dhe mbahen të njomë duke i sprucuar ujë për 7 ditë të tjera. Membranat trajtuese mund të përdoren nëse miratohen nga Mbikëqyrësi dhe me specifikimet e Prodhuës.

Kontraktori do t'i sigurojë për miratim Mbikëqyrësit detaje të plota të pistave të tij të parafabrikimit, duke përfshirë përveç e tjerave, tipin e makinerive dhe prodhimin e tyre; rregullimet e pistës së parafabrikimit; metodat e hedhjes, vibrimit, mirëmbajtjes dhe trajtimit të elementëve të ndryshëm.

Kontraktori do të dorëzojë me propozim të tij një program ku tregon që ky rregullim i pistës dhe metodat e operimit do të bëjnë të mundur përfundimin dhe vendosjen në punë të numrit të kërkuar të elementëve të parafabrikuar.

Elementet e parafabrikuar nuk do të vendosen në vend para se të arrijnë një rezistencë jo më të vogël se ajo e specifikuar në ditën e 28 nga prodhimi për klasën përkatëse të betonit.

Të gjithë elementët e parafabrikuar do të shënohen në mënyrë të qartë me një numër serial dhe datën e prodhimit.

Në rastin e elementeve të parafabrikuar të importit, të gjithë këto elementë duhet të mbartin vulën origjinale të "Conformité Européene" - CE.

5 ARMATURA E BETONIT

5.1 Çeliku i armimit

Shufrat e çelikut duhet të jenë në përputhje me kërkesat e Eurokodit 2 – "Projektimi i Strukturave prej Betoni", EN 10080 ose me standardet më të fundit të aplikuar.

Kontraktori duhet t'i sigurojë Mbikëqyrësit kopjet e çertifikatave të testeve të prodhuesit për armaturën e çelikut që do të furnizohet. Megjithatë Mbikëqyrësi mund të porosisë që të bëhen teste të pavarura dhe çdo sasi çeliku, që nuk përputhet me testet e përshtatshme të certifikuar të mësipërme, do të refuzohet. Kthimet, rrotullimet, ose punë të tjera të shufrat e armimit duhet të formohen me kujdes në përputhje me Vizatimet dhe Eurocode 2. Shufrat duhet të përthyhen në të ftohtë me një mënyrë të tillë që nuk do të dëmtojë materialin.

Kthimet duhet të bëhen në një formë rrethi me diametër të paktën 4 herë diametrin e shufrave. Aty ku janë të kërkuara shufrat e bashkuara ose të mbivendosura, përveç rasteve kur janë treguar ndryshe në Vizatime, do të kenë një mbivendosje jo më pak se numri i diametrave të shufrave të përshkruara në EN 1992. Numri, madhësia, forma dhe pozicioni i të gjitha shufrave të çelikut për armim, shtrëngimet, lidhjet, stafat dhe pjesët e tjera të armimit do të jenë në përputhje të saktë me vizatimet dhe do të mbahen në pozicionin e duhur dhe me shtresën mbrojtëse të kërkuar, pa zhvendosje, gjatë procesit të ngjeshjes së betonit në vend, në një mënyrë të miratuar nga Mbikëqyrësi. Kontraktori duhet t'i sigurojë të gjitha llojet e distancatorëve për të ruajtur pozicionin e duhur të armimit. Tipi i distancatorit do t'i nënshtrohet miratimit të Mbikëqyrësit. Nuk do të lejohen blloqë druri për mbajtjen e çelikut mbi kallëpe. Çdo shtrëngim, lidhje apo stafë që lidh shufrat do të jetë e shtrënguar në mënyrë të tillë që shufrat të jenë të kapura siç duhen dhe brendësia e ganxhave dhe gremçeve të jetë në kontakt me shufrat rreth të cilave janë të destinuar që të përshtaten.

Shufrat do të lidhen me telin e barit më të mirë me diametër 1.6mm dhe lidhja do të përdridhet me pincë. Skajet e lira të telit për lidhje duhen përthyer nga brenda.

Para betonimit të hekurit, hekuri duhet të jetë i pastruar nga papastërtitë, ndryshku, vajrat, yndyrat apo lëndë të tjera të dëmshme. Betoni që është pjesërisht ngurtësuar, që mund të ngjiten te shufrat e ekspozuar gjatë procesit të betonizimit do të hiqet. Kontraktori duhet të përgatisë oraret e përthyerjes duke detajuar armimin e nevojshëm për punët e përkohshme dhe duhet t'ia paraqesë Mbikëqyrësit për aprovim. Miratimi i orareve nuk e liron Kontraktorin nga përgjegjësitë e tij nën Kontratën për sigurimin e materialeve të kërkuara në vizatim.

Çeliku për përdorim në strukturat beton arme do të mbartë vulën origjinale të "Conformité Européene" - CE.

5.2 Zgarat e salduara

Zgarat e salduara do të përfshijnë shufra të forta të lidhura në përputhje me BS 4482 dhe BS 4483. Zgarat do të fiksohen mirë në vend nëpërmjet një metode të miratuar. Xhuntimi midis dy zgarave të njëpasnjëshme do të jetë minimalisht prej 2 kuadrateve të rrjetës.

5.3 Veshjet kundër ndryshkjes së armaturës

Veshjet kundër ndryshkjes së armaturës do të jenë produkte me bazë llaçin e çimentos dhe që përmbajnë lëndë izoluese nga lagështia si dhe bëjnë të mundur lidhjen (adezionin) e betonit me armaturën e veshur.

Materiali veshës në çdo rast duhet të sigurojë një izolim të plotë të armaturës dhe lidhje adezive mes armaturës dhe betonit dhe në përputhje me kërkesat e dhëna në EN 1504: "Produkte dhe sisteme për mbrojtjen dhe riparimin e strukturave të betonit", Pjesa 7: "Mbrojtja e armaturës nga ndryshkja" dhe Pjesa 9: "Principe të përgjithshme për përdorimin e produkteve dhe sistemeve".

Veshja e armaturës duhet të bëhet sipas udhëzime të prodhuesit dhe nën kushtet e dhëna në pasaportën e materialit. Në përgjithësi veshja duhet të ketë një spesor përfundimtar minimal prej 2mm. Ajo mund të aplikohet në dy apo më shumë duar në varësi të llojit të produktit dhe specifikimeve të prodhuesit. Zakonisht aplikimi i veshjeve kundër ndryshkjes bëhet në temperaturë ambiente që varion nga +5 deri në +30°C, por kjo mund të ndryshojë në varësi të udhëzimeve të dhëna nga prodhuesi. Për të siguruar që të krijohet një lidhje efikase midis armaturës dhe veshjes, duhet që armatura të pastrohet tërësisht nga ndryshku apo papastërtitë e tjera para se të lyhet me veshjen kundër ndryshkjes dhe që kjo veshje të aplikohet në mënyrë të njëtrajtshme dhe uniforme në të gjithë perimetrin e përcaktuar të shufrave të armimit.

Produkti duhet të përmbushë kërkesën për mbrojtje nga ndryshkja duke siguruar që shufrat e mbrojtura të jenë të pastra nga ndryshkja pas cikleve të testeve sipas EN 15183, si më poshtë:

- 10 cikle kondensimi në ujë
- 10 cikle në dioksid sulfuri në përputhje me EN ISO 6988
- 5 ditë në ndikimin e kripërave në përputhje me EN 60068-2-11.

Në fund të këtyre cikleve armatura e mbrojtur duhet të jetë e pastër nga ndryshkja dhe penetrimi i ndryshkjes në zonën e pa mbrojtur duhet të jetë < 1mm.

Produkti duhet të garantojë lidhjen e armaturës së veshur me betonin, të testuar në përputhje me EN 1504 dhe të kalojë testin në rrëshqitje të armaturës së çelikut sipas EN 15184.

Përgatitja, aplikimi, kujdesi dhe siguria në aplikim si dhe ruajtja e produkteve për veshjen kundër ndryshkut të armaturës do të bëhet sipas udhëzimeve të prodhuesit.

Veshja kundër ndryshkjes së armaturës do të mbartë vulën origjinale të "Conformité Européene" - CE ku të jetë shënuar:

- Numri i identifikimit të trupit certifikues
- Emri i identifikimit të markës dhe adresa e prodhuesit
- Numri i standardit Evropian të cilit i referohet
- Përshkrimi i produktit
- Informacion në lidhje me karakteristikat e produktit: kalimi i testit të ndryshkjes, testit të adezionit (lidhjes), përmbajtja e substancave të rrezikshme, etj.

Në çdo rast, përdorimi i tyre në objekt do të jetë subjekt i miratimit të Mbikëqyrësit.

6 MBULESAT

6.1.1 Hidroizolimi i tarracës

Rikonstruksioni i dëmtimeve të pjesëve të pjerrëta bëhet duke përdorur llaç çimento me përmbajtje për 1:2, pas këtij riparimi do të formohet një shtresë llaç çimentoje me trashësi minimumi 2 cm të niveluar për krijimin e shtresës izoluese.

Punimi i sipërfaqeve për instalimin e membranave izoluese:

Hidroizolimi duhet shtrire ne një sipërfaqe te thatë, te niveluar me pare, duke përfshirë sipërfaqe vertikale, te trajtuara me shtrese te pare bituminoze si veshje e pare. Mbi këtë vendosen dy flete bituminoze, me fibër minerale, secila me trashësi min. 4 mm, e ngjitur me flake, me membrana te vendosura ne këndet e dhura mbi njëra - tjetrën, ne sipërfaqe te pjerrëta ose vertikale, duke u siguruar se mbulesa e elementeve te bashkuara te jete 12 cm. Mbrojtja e membranës izoluese me plan vertikal ose të pjerrët do të realizohet me shtresë llaç ose plaka çimentoje me trashësi 3 cm (tipi i llaçit 1:2), pllakat ose shtresa e llaçit do të realizohet në formë kuadrati 2 x 2 m, me fuga nga 2 cm, të cilat do të mbushen me bitum, sipas kërkesave të dhëna në vizatime.

Izolimi i sipërfaqeve vertikale bëhet, në mënyrë që të mbrohen nga dëmtimi i instalimeve të membranave të reja izoluese.

Zëvendësimi i parapeteve të hequra, duke përfshirë riparime të nevojshme e zëvendësim me pllaka të reja duke i fiksuar me llaç me çimento (tip 1:2) të ngjitura dhe të gjitha kërkesat që tarracat të riparohen me cilësi.

Në rastet kur hidroizolimi i tarracës bëhet kur nuk ka luster çimentoje mbi shtresat e katramave, atëherë vendoset një shtresë prej 5 cm, me zhavorr të rrumbullakët me dimension 32 mm –64 mm, e cila shërben për mbrojtjen e katramasë.

6.1.2 Ulluqet vertikale dhe horizontale

Ulluqet horizontale

Realizohen me pjerrësi prej 1% për largimin e ujërave. Ulluqet horizontale prodhohen me material plastik ose me llamarinë xingato. Ulluku me llamarinë prej çeliku të xinguar me trashësi jo më të vogël se 0,8 mm, i formuar nga pjesë të modeluara me mbivendosje minimale 5 cm, të salduara në mënyrë të rregullt me kallaj, me bord të jashtëm 2 cm më të ulët se bordi i brendshëm, të kompletuara me pjesë speciale për grykën e hyrjes. Ulluku horizontal, i modeluar sipas udhëzimeve në projekt, duhet të jetë i lidhur me tel xingato me hallka të forta të vëna maksimumi në 70 cm. Në objektet me tarracë përdoren edhe ulluqe betoni.

Të gjitha ulluqet prej betoni duhet të hidroizolohen me guainë nga ana e brendshme e tyre. Ullukët e vendosura ndërmjet çatise dhe parapetit do të jenë prej llamarine të xinguar, sipas detajeve të vizatimit.

Ulluqet vertikale

Janë për shkarkimin e ujërave të çatave dhe tarracave, dhe kur janë në gjendje jo të mirë duhet të çmontohen dhe të zëvendësohen me ullukë të rinj.

Ulluqet vertikale për shkarkimin e ujërave të çatave dhe tarracave që përgatiten me llamarinë prej çeliku të xinguar, duhet të kenë trashësi jo më të vogël se 0.6 mm dhe diametër 10 cm, kurse ulluqet vertikale prej PVC kanë dimensione nga 8 deri në 12 cm dhe mbulojnë një sipërfaqe çatie nga 30 deri në 60 m².

Në çdo ulluk duhet të mblidhen ujërat e një sipërfaqe çatie ose tarracë jo më të madhe se 60 m².

Ullukët duhet të vendosen në pjesën e jashtme të ndërtesës, me anë të qaforeve përkatëse prej çeliku të xinguar, të fiksuar çdo 2 m. Ujërat e tarracës që do të kalojnë në tubat vertikale duhet të mblidhen nëpërmjet një pjate prej llmarine të xinguar, të riveshur me guainë të vendosur në flakë, me trashësi 3 mm, të vendosur në mënyrë të tërthortë, ndërmjet muraturës dhe parapetit, me pjerrësi 1%, e cila lidhet me kasetën e shkarkimit sipas udhëzimeve në projekt.

Pjesa fundore e ulluqeve, për lartësinë 2 m, duhet të jetë PVC dhe e mbërthyer fort me ganxha hekuri si dhe poshtë duhet të kthehet me bërryl 90 gradë.

7 RIFINITURAT

7.1 Rifiniturat e mureve

7.1.1 Riparimi i Suvatimit i brendshëm në rikonstruksione

Sistemim i sipërfaqeve ku është e nevojshme për suvatime për nivelimet e parregullive, me anë të mbushjes me llaç bastard me një ose shumë shtresa dhe copa tullash n.q.s është e nevojshme, edhe për zonat e vogla si dhe çdo detyrim tjetër për ta përfunduar plotësisht stukimin.

7.1.2 Riparimi i suvatimit i jashtëm në rikonstruksione

Stukim dhe sistemim i sipërfaqeve ku është e nevojshme, për suvatime për nivelimet e parregullive, me anë të mbushjes me llaç bastard me më shumë shtresa dhe copa tullash n.q.s është e nevojshme, edhe për zonat e vogla si dhe çdo detyrim tjetër për ta përfunduar plotësisht stukimin.

7.1.3 Suvatim me grafiato

Para aplikimit të grafiatos fasada duhet të jetë e plotësuar. Produkti i grafiatos së gatshme është në formë pluhuri i cili perzihet me uje derisa formohet një masë homogjene lehtësisht e aplikueshme me viskozitetin e duhur.

Para aplikimit të grafiatos, vendoset paragrafiato e cila duhet të jetë mirë e sheshuar dhe e niveluar. Menjëherë pas aplikimit të produktit në fasadë, bëhet rrafshimi i tij me një malle plastike dhe punohet në drejtim vertikal. Gjate aplikimit të produktit duhet patur parasysh që temperatura e ambientit të jetë me e madhe se 5 °C. Në prani të temperaturave të larta produkti mbas aplikimit duhet të sperkatet me uje për të menjanuar humbjet e ujit.

Suvatimi grafiato me trashësi 3 mm me dozim për m² (grafiato e gatshme 5 kg). Ngjyrat janë të percaktuara në projekt dhe para fillimit të punimeve duhet marrë konfirmimi i arkitektit për kodet e zgjedhura. Matjet janë në m².

7.1.4 Patinimi

Patinatura e murit realizohet me stuko, çimento dhe me gëlqere të cilësisë së lartë, mbi sipërfaqe të suvatuar më parë dhe të niveluara, me përmbajtje: gëlqere 3 kg për m². Lartësia e patinaturave për ambientet e ndryshme të ndërtesës duhet të vendoset nga Supervizori, përfshirë dhe çdo punë tjetër dhe kërkesë për ta konsideruar patinaturën të përfunduar dhe të gatshme për tu lyer me çdo lloj boje.

7.1.5 Lyerje me bojë plastike në rikonstruksion

Lyerje me bojë plastike e sipërfaqeve të brendshme

Proçesi i lyerjes me bojë plastike i sipërfaqeve të mureve të brendshme kalon nëpër tre faza si më poshtë:

1-Përgatitja e sipërfaqes që do të lyhet.

Para lyerjes duhet të bëhet pastrimi i sipërfaqes, mbushja e gropave të vogla apo dëmtimeve të sipërfaqes së murit me anë të stukimit me material sintetik dhe bërja gati për paralyerje. Në rastet e sipërfaqeve të patinuara bëhet një pastrim i kujdesshëm i sipërfaqes.

Para fillimit të proçesit të lyerjes duhet të bëhet mbrojtja e sipërfaqeve që nuk do të lyhen. (dyer, dritare, etj) me anë të vendosjes së letrave mbrojtëse.

2- Paralyerja e sipërfaqes së brendshme të pastruar.

Në fillim të procesit të lyerjes bëhet paralyerja e sipërfaqeve të pastruara mirë me vinovil të holluar (Astar plastik). Për paralyerjen bëhet përzierja e 1 kg vinovil me 2.5-3 litra ujë. Me përzierjen e përgatitur bëhet paralyerja e sipërfaqes vetëm me një dorë.

Norma e përdorimit është 1 litër përzierje vinovil me ujë duhet të përdoret për 20 m² sipërfaqe.

3- Lyerja me bojë plastike e sipërfaqeve të brendshme.

Në fillim bëhet përgatitja e përzierjes së bojës plastike e cila është e paketuar në kuti 5 litërshe. Lëngu i bojës hollohet me ujë në masën 20-30 %. Kësaj përzierje i hidhet pigmenti derisa të merret ngjyra e dëshiruar dhe e aprovuar nga Supervizioni i punimeve dhe pastaj bëhet lyerja e sipërfaqes. Lyerja bëhet me dy duar.

Norma e përdorimit është 1 litër bojë plastike e holluar duhet të përdoret për 4-5 m² sipërfaqe. Kjo normë varet ashpërsia e sipërfaqes së lyer.

Lyerje me bojë akrelik i sipërfaqeve të jashtme

Para lyerjes duhet të bëhet mbrojtja e sipërfaqeve që nuk do të lyhen. (dyer, dritare etj) me anë të vendosjes së letrave mbrojtëse.

Në fillim të procesit të lyerjes bëhet paralyerja e sipërfaqeve të pastruara mirë me vinovil të holluar (Astar plastik). Në fillim bëhet përgatitja e astarit duke bërë përzierjen e 1 kg vinovil të holluar me 3 litër ujë. Me përzierjen e përgatitur bëhet paralyerja e sipërfaqes vetëm me një dorë.

Norma e përdorimit është 1 litër vinovil i holluar që duhet të përdoret për 20m² sipërfaqe.

Më pas vazhdohet me lyerjen me bojë akrelik. Kjo bojë ndryshon nga boja plastike sepse ka në përbërjen e saj vajra të ndryshme, të cilat e bëjnë bojën rezistente ndaj rrezeve të diellit, ndaj lagështirës së shirave, etj.

Në fillim bëhet përgatitja e përzierjes së bojës akrelik me ujë. Lëngu i bojës hollohet me ujë në masën 20-30 %. Kësaj përzierje i hidhet pigmenti deri sa të merret ngjyra e dëshiruar. Pastaj, bëhet lyerja e sipërfaqes. Lyerja bëhet me dy duar. Norma e përdorimit është 1 litër bojë akrelik i holluar në 4-5 m² sipërfaqe (në varësi të ashpërsisë së sipërfaqes së lyer).

Personeli, që do të kryejë lyerjen duhet të jetë me eksperiencë në këtë fushë dhe duhet të zbatojë të gjitha kushtet teknike të lyerjes të KTZ dhe STASH.

7.1.6 Lyerja me bojë hidromat në punime rehabilitimi e të reja

Në rehabilitim

Proçesi i lyerjes së sipërfaqeve të mureve dhe tavaneve kalon nëpër tre faza si më poshtë:

1-Prëgatitja e sipërfaqes që do të lyhet

Para lyerjes duhet të bëhet kruajtja e ashpër e bojës së mëparshme nga sipërfaqja e lyer, mbushja e gropave të vogla apo dëmtimeve të sipërfaqes së murit me anë të stukimit me material sintetik dhe bërja gati për paralyerje

Përpara fillimit të procesit të lyerjes duhet të bëhet mbrojtja e sipërfaqeve që nuk do të lyhen (dyer, dritare, etj.) me anë të vendosjes së letrave mbrojtëse.

2-Paralyerja e sipërfaqes së pastruar

Në fillim të procesit të lyerjes, bëhet paralyerja e sipërfaqeve të pastruara mirë me gëlqeren të holluar (Astar). Për paralyerjen bëhet përzierja e 1 kg gëlqere me një litër ujë. Me përzierjen e përgatitur bëhet paralyerja e sipërfaqes vetëm me një dorë.

Norma e përdorimit është 1 litër gëlqere e holluar duhet të përdoret për 2 m² sipërfaqe.

3-Lyerja me bojë hidromat e sipërfaqes

Në fillim bëhet përgatitja e përzierjes së bojës hidromat të lëngët e cila është e paketuar në kuti 5 – 15 litërshe. Lëngu i bojës hollohet me ujë në masën 20-30 %. Kësaj përzierje i hidhet pigmenti deri sa të

merret ngjyra e dëshiruar dhe e aprovuar nga Supervizori I punimeve dhe pastaj bëhet lyerja e sipërfaqes. Lyerja bëhet me dy duar.

Norma e përdorimit është 1 litër bojë hidromat I holluar duhet të përdoret për 2.7 – 3 m² sipërfaqe. Kjo normë varet nga ashpërsia e sipërfaqes dhe lloji I bojës së mëparshme.

Në ndërtime të reja para lyerjes duhet të bëhet pastrimi I sipërfaqes që do të lyhet nga pluhurat dhe të shikohen dëmtimet e vogla të saj, të bëhet mbushja e gropave të vogla apo dëmtimeve të sipërfaqes së murit me anë të stukimit me material sintetik dhe bërja gati për lyerje.

Para lyerjes duhet të bëhet mbrojtja e sipërfaqeve që nuk do të lyhen (dyer, dritare, etj) me anë të vendosjes së letrave mbrojtëse.

Në fillim të procesit të lyerjes bëhet paralyerja e sipërfaqeve të pastruara mirë me gëlqere të holluar (Astari). Në fillim bëhet përgatitja e astarit duke përzier 1 kg gëlqere me 1 litër ujë. Me përzierjen e përgatitur bëhet paralyerja e sipërfaqes vetëm me një dorë.

Norma e përdorimit është 1 litër gëlqere e holluar duhet të përdoret për 2 m² sipërfaqe.

Më pas vazhdohet me lyerjen me bojë si më poshtë:

-Bëhet përgatitja e përzierjes së bojës hidromat të lëngshëm me ujë. Lëngu I bojës hollohet me ujë në masën 20 – 30 %. Kësaj përzierje I hidhet pigment derisa të merret ngjyra e dëshiruar.

- Bëhet lyerja e sipërfaqes. Lyerja bëhet me dy duar. Norma e përdorimit është 1 litër bojë hidromat I holluar në 2.7 – 3 m² sipërfaqe (në varësi të ashpërsisë së sipërfaqes së lyer).

7.1.7 Lyerje me bojë vaji në rikonstrukcion

Përpara bojatisjes, bëhet gërryerja dhe heqja e lyerjeve të vjetra nga sipërfaqet. Kjo realizohet me shumë shtresa mbi dyert dhe dritaret prej druri, mbi patinime ekzistuese si dhe sipërfaqe hekuri: (me solvent, me dorë ose pajisje të mekanizuar), duke përfshirë skelat e shërbimit ose skelerinë si dhe lëvizja në ambientin e kantierit.

Stukim dhe zmerilim të dritareve prej druri, patinimeve dhe elementeve prej hekuri, duke përdorur stuko të përshtatshme për përgatitjen e sipërfaqeve për lyerjen me bojë vaji.

Lyerje e elementeve prej hekuri, fillimisht me bojë të përgatitur me një dorë minio plumbi ose antiruxho ose në formën e vajit sintetik, me përmbajtje për m², 0.080 kg.

Lyerje me bojë vaji sintetik për sipërfaqe druri, metalike dhe patinime, me dozim për m²: bojë vaji 0.2 kg dhe me shumë duar, për të patur një mbulim të plotë dhe perfekt të sipërfaqeve si dhe çdo gjë të nevojshme për mbarimin e plotë të lyerjes me bojë vaji.

7.1.8 Lyerje e sipërfaqeve metalike

Stukim dhe zmerilim të elementeve prej hekuri duke përdorur stuko të përshtatshme për përgatitjen e sipërfaqeve për lyerjen me bojë vaji.

Lyerje e elementeve prej hekuri, me bojë të përgatitur fillimisht me një dorë minio plumbi ose antiruxho ose në formën e vajit sintetik, me dozim per m², 0.080 kg.

Lyerje me bojë vaji sintetik për sipërfaqe metalike, me dozim per m²: bojë vaji 0.2 kg dhe me shumë duar për të patur një mbulim të plotë dhe perfekt të sipërfaqeve si dhe çdo gjë të nevojshme për mbarimin e plotë të lyerjes me bojë vaji në mënyrë perfekte.

7.1.9 Lyerje e sipërfaqeve të drurit

Lyerja e drurit bëhet si zakonisht për 2 arsye:

për arsye dekor

si dhe për të rritur qëndrueshmërinë (ndaj lagështirës, ndaj rrezeve intensive të diellit, ndaj infektimit prej dëmtuesve të drurit si dhe ndaj infektimit prej këpurdhave etj).

Materialet që përdoren për lyerjen e drurit si zakonisht duhet dhe i plotësojnë të dyja këto kritere. Lyerja mund të bëhet me te gjitha bojrat për lyerjen e drurit, të cilat janë pajisur me çertifikatë.

Punimet duhet të bëhen sipas kërkesës të arkitektit/Supervizorit, por sipërfaqja e drurit duhet të lyhet të paktën dy herë (në raste të kërkesës të arkitektit/ Supervizorit edhe më shumë herë).

7.1.10 Veshja e mureve me pllaka, granil, mermer, gurë etj.

Kur flitet për veshjen e mureve me pllaka prej materialeve të ndryshme duhet menduar se për çfarë muri bëhet fjalë. Muret duhet të ndahen në mure të brendshme dhe të jashtme.

Po ashtu, duhet marrë parasysh materiali prej së cilës është ndërtuar muri (kartongips, betoni, mure me tulla, etj.) Sipas materialeve ndërtimore të murit dhe sipërfaqes së tij metodat e veshjes së murit mund të ndahen po ashtu dy klasa.

Ngjitja e pllakave me llaç (për sipërfaqe jo të drejta)

Ngjitja e pllakave me kollë (për sipërfaqe të drejta)

Përsa i takon ngjitjes të pllakave të tipeve të ndryshme me llaç, duhet që punimet t'u përmbahen këtyre kushteve:

Baza në të cilën ngjiten pllakat e tipeve të ndryshme, duhet të jetë e pastër nga pluhuri dhe të jetë e qëndrueshme.

Përbërja e llaçit është e njëjta siç është e përshkruar më lart në pikën 6.2.1. Trashësia e llaçit duhet të jetë jo më pak se 15 mm. Llaçi në raste se përdoret për veshjen e mureve të jashtme duhet të jetë rezistent ndaj ngricës dhe koeficienti i marrjes së ujit në % të jetë < 3 %. Po ashtu, llaçi duhet t'i plotësojë kriteret e ruajtjes së ngrohjes dhe të rezistencës kundër zërit.

Ngjitja e pllakave me kollë, bëhet kur sipërfaqja e bazës mbajtëse është e drejtë. Kollit vendoset sipas nevojës me një trashësi prej 3 mm deri në 15 mm. Të gjitha kriteret e lartpërmendura, të cilat duhet t'i plotësojë llaçi, vlejne edhe për kollin.

Mbasi të thahet llaçi ose kollit, duhet që fugat e planifikuara, të mbushen me një material të posaçëm (bojak).

Fugat nëpër qoshe dhe lidhje të mureve duhet të mbushen me ndonjë masë elastike (si psh silikon).

Për secilën sipërfaqe 30 m² të veshur me pllaka të ndryshme, është e nevojshme vendosja e fugave lëvizëse.

Kushtet e punimeve me pllaka gres duhet t'u përmbahen kushteve të përmendura në pikat 6.2.4 dhe 6.2.5.

Të gjitha pllakat duhet të jenë rezistente kundër ngricës si dhe të kenë një durueshmëri të lartë.

7.2 Termoizolimi i mureve (Sistemi Kapote)

Termoizolimi i përket sistemit kapote ose ndryshe izolimi i jashtëm i integruar. Shtresat termoizoluese ngjiten mbi sipërfaqe me ane të një llaçi ngjitës dhe fiksohen me upa. Mbi materialin termoizolues vendosen shtresat ndihmëse, rrjeta dhe shtresa përfundimtare e finiturës.

Materiali izolues është prej EPSF (rezistent ndaj zjarrit) sipas DIN EN 13163 me vlera të matura $\lambda=0.035\text{W}/(\text{mK})$ ose $0.040\text{W}/(\text{mK})$, me densitet $14\text{-}16\text{kg}/\text{m}^3$

Sistemi termoizolues i integruar mbron objektin ndaj faktorëve të jashtëm dhe eliminon fenomenin e kondensimit nga brenda.

Udhëzime mbi zbatimin:

- Shtresat izoluese duhet të vendosen ngjeshur me njëra-tjetrën. Fugat e hapura duhet të mbyllen me material izolues të përshtatshëm
- Bashkimet (dritare etje.) duhet të prodhohen në mënyrë profesionale për të izoluar nga faktorët atmosferike.

- Rrezet e diellit thithen shume nga sipërfaqet e errëta duke ndryshuar vlerën e termoizolimit të kërkuar.
- Këndet e dritareve vishen me polisterol 20mm dhe këndore që të mos krijohen ura termike. Këto mbështeten në kasat e dritareve nëpërmjet shiritave ekspansive të sistemit.

7.2.1 Sistemi kapot;

Sistemi do aplikohet me pllaka polisteroli EPS F120 sipas DIN EN 13163 me vlera të matura $\lambda=0.035W/(mK)$, me dendësi minimale 14-16 kg/m³, i certifikuar për sisteme kapote i staxhionuar minimalisht 2 muaj dhe me karakteristika teknike sipas përshkrimeve të mëposhtme.

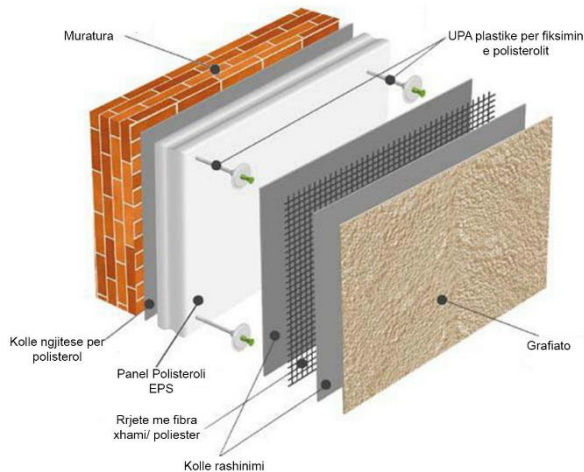

- Trashësia e panelit izolues EPS 50 mm, sipas shkallëzimeve të përcaktuara në arkitekturë
- EPSF 120 është polistiren vetëshues "F" i staxhionuar :
- Me qëndrueshmëri në ngjeshje 120 Kpa.
- Rezistencë në perkulje 170 Kpa.
- Reaksion F ndaj zjarrit referuar EN 13501-1.
- Me koeficient të përcjellshmërisë termike $< 0.036 W/m \text{ }^{\circ}K$
- Materialet e tjera të sistemit, që do të përdoren janë:
- Materiali ngjitës i panelit të polisterolot me murin mbajtës tulle/beton, do të jetë kollë e certifikuar dhe specifikuar për ngjitje.
- Këndore plastike, në të gjitha këndet dhe mbylljet e sistemit kapotë.
- Pikore në të gjitha vetratat dhe dritaret që janë të ekspozuara ndaj ujit. (jo në llozha dhe ballkone të mbuluar)
- Elementi fillestar (guida e nisjes profil C) dhe ai fundor do të jenë prej alumini sipas përcaktimeve të sistemit.
- Gozhdë plastike (Upa) minimalisht 6 copë/m² dhe duhet të jenë të përshtashme për kapje në tulla argjile dhe beton. Upa-t plastike nuk duhet të mbështeten në më pak se dy paretet e tullës, gjatësia minimale 13 cm . Ndërsa në sipërfaqet me beton të armuar nuk do të inkastrohet më pak se 4 cm. Shpimi i vrimave për montimin e upave do të kryhet me trapan (pa goditje) me distancier ose me shënues tjetër për të kontrolluar thellësinë e shpimit
- Rrjetë armature me fibra xhami/poliester, 140 gr/m² e specifikuar dhe certifikuar për sisteme kapotë dhe rashinim me kollë. Rrjeta do të mbivendosen minimalisht 10% të gjerësisë së saj. Në pjesët e dritareve dhe hapësirave të tjera do të përforcohet me shirita me gjerësi 30 cm, të montuara në formë diagonale në këndet e hapësirave.

- Kollë (ngjitës) për mbulim/nivelim të rrjetës plastike (dora e parë). Kjo kollë do të mbulojë të gjithë rrjetën. Aplikohet fillimisht një shtresë kollë me trashësi 3-4 mm në mbi panelet e polisterolit dhe më pas në gjendje të freskët montohet rrjeta plastike duke e shtruar më mallë metalike. Përpara montimit të rrjetës do të montohen të gjitha këndoret dhe pikoret.
- Kollë për mbushje/drejtimit të sipërfaqes (dorë e dytë). Shtresa do të aplikohet për mbulimin e rrjetës dhe përgatitjen e sipërfaqes për montimin e shtresës dekorative. Kjo shtresë duhet të jetë e sheshtë dhe pa deformime. Në rast kur kërkon inxhinieri i kantierit do të ashpërsohet sipërfaqja e saj me furcë plastike ose metalike për aplikimin e materialeve të tjera.
- Material lidhës (astar) përpara grafiatos, kur specifikohet nga prodhuesi i materialit.
- Shtresa dekorative, grafiato akrilike 2~3 mm me granulometri dhe ngjyrë të përcaktuar nga projekti arkitektonik. Në rastet kur nuk specifikohet ndryshe, grafiato do të punohet pa lule dhe do të shpërndahet me mallë dhe përdaf me sfungjer.

Për të arritur parametrat e duhur teknikë të reduktimit të humbjeve termike në ndërtesa është shumë



i nevojshëm përdorimi i produkteve të certifikuar, të shoqëruar me certifikatat përkatëse, pasi përdorimi i produkteve të tjera nuk garanton cilësinë dhe efektin e duhur.

Profilat, gozhdat plastike, rrjetat, këndoret, dhe shtresat finale duhen të jenë pjesë të një sistemi të certifikuar, STO, ROFIX, MAPEI (ose të ngjashëm) si dhe të aprovuara nga stafi i kantierit përpara aplikimit, sipas një formati dhe procedure të përcaktuar. Përpara aplikimit do bëhet rregullimi dhe pastrimi i fasadës egzistuese të tullave, me ujë deri sa të thahet, ose me primer për ngjitjen e kollës. Duhet të kihet kujdes gjatë ngritjes së skelerisë dhe cmontimit të saj për dëmtime të mundshme të sistemit. Skela duhet të kapet dhe të sigurohet në pika të cilat nuk e dëmtojnë sistemin kapotë, dhe këto pika duhet të riparohen në momentin e cmontimit të saj me elementët e duhur. Detaji i fillimit, bashkimet me pjesët e tjera të fasadës, detaji pranë dymve dhe dritareve, detaji i fundit, afër fugave, duhet të jenë sipas detajeve të dhëna në raportin teknik dhe instruksioneve të inxhinierit të kantierit.

Implementimi i sistemit kapotë do të bëhet konform projektit arkitektonik të fasadës dhe materialit bashkangjitur, udhëzimeve të prodhuesit, dhe konform standarteve ETAG 004, EN 13501-1.

Në fasadë do të ketë pjesë që nuk kanë nevojë për veshje me polisterol. Ato pjesë do të suvatohen dhe trajtohen me grafiato. Grafiato do të jetë akrilike me kova, me ngjyrë sipas projektit

7.3 Rifiniturat e dyshemeve

7.3.1 Dysheme me granil të derdhur

Dyshemeja me granil te derdhur bëhet në këtë mënyrë:

Dozimi për një m² me një trashësi prej 1 cm i dyshemesë me granil të derdhur përbëhet nga këto norma për materialet: 13 kg çimento të tipit 400, 0.002 m³ granil dhe ujë, duke përfshirë kallëpet, përforcimin dhe çdo detyrim tjetër për mbarimin e punës në mënyrë të përkryer. Lloji i granilit duhet më parë të miratohet nga arkitekti/Supervizori, pastaj të hidhet në shtresë.

7.3.2 Shtrimi i dyshemeve me pllaka granili

Shtrimi i dyshemeve me pllaka granili duhet t'u përmbahet këtyre kushteve:

Pllakat nuk duhen ngjitur në rast se temperatura është ndër 5 °C ose në raste lagështie. Nuk duhen përdorur materiale, të cilët ngrijnë kur temperatura është ndër 5 °C ose pllakat të ngjiten në sipërfaqe të ngrirë. Udhëzimet e prodhuesit, përsa i përket kërkesave të materialeve në temperatura të larta ose të ulta, duhet të plotësohen.

Fugat e pllakave duhet të jenë paralele me muret e ndërtesës. Prerja e pllakave duhet të bëhet sa më afër murit, po ashtu duhet që pllakat e prera të jenë sa më të mëdha.

Shtresa e pllakave bëhet me Llaç bastard të trashësisë 2 cm. Pllakat pasi vendosen në shtresen e llaçit të parapërgatitur, mbas tharjes, në jo më pak se 24 orë duhet të mbushin fugat me një material të posaçëm (bojak). Pas mbushjes së fugave ndërmjet pllakave, ata duhet pastruar nga pluhuri dhe materiali i fugave.

Tolerancat e shtrimit duhet të plotësojnë këto kushte. Në një distancë prej 2 metrash lejohet një devijim në lartësi max. +/- 3 mm.

7.3.3 Dysheme me pllaka gres

Klasifikimi i pllakave bëhet sipas këtyre kriterëve:

- Mënyra e dhënies së formës të pllakës
- Marrja e ujit
- Dimensionet e pllakave
- Vetitë e sipërfaqes
- Veçoritë kimike
- Veçoritë fizike
- Siguria kundër ngricës
- Pesha/ngarkesa e sipërfaqes
- Koeficienti i rrëshqitjes

Pllakat duhen zgjedhur për secilin ambient, duke marrë parasysh nevojat dhe kriteret, që ato duhet t'i përmbushin. Kriteret dhe tabelat e lartpërmendura mund të ndihmojnë në zgjedhjen e tyre.

Për shkolla dhe kopshte, duhet që pllakat të jenë të Klasës V , me sipërfaqe të ashpër, në mënyrë që të sigurojnë një ecje të sigurtë pa rrëshqitje.

Në ambientet me lagështirë (WC, banjo e dushe) duhet të vendosen pllaka të klasës I, që e kanë koeficientin e marrjes së ujit < 3 %.

Për këtë duhet që përpara fillimit të punës, kontraktori të paraqesë tek Supervizori disa shembuj pllakash, së bashku me çertifikatën e tyre të prodhimit dhe vetëm pas aprovimit nga ana e tij për shtrimin e tyre, sipas kushteve teknike dhe rekomandimeve të dhëna nga prodhuesi.

7.4 Rifiniturat e shkallëve

7.4.1 Shkallë betoni veshur me granil

Dozimi për një m² me një trashësi prej 1 cm i dyshemesë me granil të derdhur është: 13 kg çimento të tipit 400, 0.002 m³ granil dhe ujë, duke përfshirë kallëpet, përforcimin dhe çdo detyrim tjetër për mbarimin e punës në mënyrë perfekte. Dozimi i granilit duhet para se të bëhet, të lejohet nga arkitekti/Supervizori.

7.4.2 Shkallë betoni veshur me mermer

Për veshjen e shkallëve të betonit me mermer duhet të parashikohen këto punë:

Në fillim duhet që shkallët e betonit të pastrohen mirë si dhe të rrafshohet vendi. Pastaj duhet që shkalla prej betoni të lyhet me qumësht çimentoje, i cili e lehtëson ngjitjen e pllakave të mermerit.

Ngjitja e pllakave të mermerit bëhet ose duke përdorur llaç ose në rast se shkallët e betonit janë të rrafshëta, atëherë mundet që këto të ngjiten edhe me kollë. Ngjitja e pllakave të mermerit nuk ndryshon nga ngjitja e pllakave në mur.

7.4.3 Korimanot metalike

Korimanot në ndërtime kanë funksione të ndryshme për të plotësuar. Ata duhet të ofrojnë mbrojtje dhe siguri gjatë të ecurit në shkallë. Po ashtu, korimanot luajnë një rol të veçantë në pamjen dhe bukurinë arkitektonike të një ndërtimi.

Duhet që korimonat të jenë të larta 100 cm. Në raste kur gjatësia e shkallëve është më e madhe se 12 m korimonat duhet të jenë 110 cm të larta. Masa prej 100/110 cm varet edhe prej sipërfaqes të sheshpushimit.

Korimanot montohen në shkallë ose anash shkallëve, të fiksuara mirë që të garantohet stabiliteti dhe qëndrueshmëria e tyre.

Korimanot ose duhen mbuluar me elemente druri mund të sigurohen me ristela prej druri ose metali. Listelat ndërmjet tyre duhet të jenë më pak se 12 cm.

Në rastet kur shkallët janë më të gjëra se 100 cm, atëherë duhet që përveç korimaneve, vendosen në muret e anës tjetër të shkallëve, parmakë për të siguruar një ecje të sigurt.

Parmakët nëpër shkallë nuk duhet të jenë më të ulëta se 75 cm dhe jo më të larta se 110 cm. Kur flitet për shkollë ata të vendosen në një lartësi prej 80 cm. Parmakët duhen larguar nga muret min. 4 cm.

Parmakët, preferohet të vendosen prej një materiali dhe forme të tillë, që prekja e tyre të jetë e lehtë dhe pa dëmtime. Preferohet që parmakët të prodhohen prej druri, sepse parmakët prej çeliku të lenë një përshtypje të ftohtë.

7.4.4 Bordurat vertikale dhe aksesore të tjerë

Bordurat vertikale (plintuesat) sipas llojit të shtrimit të shkallëve i kemi:

Me qeramike, për shkallë me pllaka qeramike. Ato janë me ngjyrë të errët ose me të njëjtën siç janë pllakat që është veshur shkalla, me lartësi 8 cm dhe trashësi 1.5 cm, i vendosur në vepër me llaç çimento 1 : 2 ose me kollë. Ky proces përfshin stukimin, pastrimin si dhe çdo detyrim tjetër për mbarimin e plotë të punës.

Për shkallët me parket, plintuesat e drurit janë me të njëjtin material si ai i parketit. Montimi duhet të bëhet në mënyrë perfekte dhe pas vendosjes bëhet lemimi, stukimi dhe ilustrimi i dërrasave duke përdorur vernik special transparent.

Plintuesa PVC për shkallët me PVC ose linoleum. Mënyra e vendosjes duhet të bëhet sipas rekomandimeve të prodhuesit dhe nga personel me eksperience.

Me mermer, për shkalle me mermer. Plintuesi i mermerit duhet të jetë 8 cm e lartë dhe 2 cm e trashë dhe vendoset në vepër me llaç çimento 1 : 2 ose me kollë.

7.5 Dyer dhe dritare

7.5.1 Dritaret/informacion i përgjithshëm/kërkesat

Dritaret janë pjesë e rëndësishme arkitektonike dhe funksionale e ndërtesës. Ato sigurojnë ndriçimin për pjesët e sipërfaqes së brendshme të tyre. Madhësia (kupto dimensionet) e tyre variojnë, varet nga kompozimi arkitektonik, nga madhësia e sipërfaqes së brendshme dhe kërkesat e tjera të projektuesit. Dritaret duhet të jenë në kuotë 80-90 cm mbi nivelin e dyshemesë, kjo varet dhe nga kërkesat e projektuesit.

Dritaret do të jenë të prodhuara me dru, alumini ose PVC me dopio xham.

Pjesët kryesore të dritareve janë: Kasa e dritares që fiksohet në mur me elemente prej hekuri përpara suvatimit. Korniza e dritares do të vidhohet me kasën e saj mbas suvatimit dhe bojatisjes. Në bazë të vizatimit të dritares së treguar në vizatimin teknik, korniza do të pajiset në kasë me mentesha dhe bllokues të tipeve të ndryshme të instaluar në te. Kanate me xhama të hapshëm, të pajisur me mentesha, doreza të fiksuara dhe me ngjitës transparent silikoni, si dhe me kanata fikse.

Pragjet e dritareve (davnicalet) janë me mermer me trashësi 3cm dhe me pike kullim uji, sipas detajit teknik. Pragjet do të kenë kënde të mprehta dhe çdo detyrim tjetër për perfundimin e punës.

Furnizimi dhe vendosja e dritareve, siç përkrahë në specifikimet teknike me dimensioned ekzistuese. Dritaret do realizohen me material plastik dopio xham, e cili zë rreth 80% të sipërfaqes së dritares.

Ngjitja të sigurohet nga furça me një flete qendrore të ashper. Karakteristikat e ngjitesit kundër agjenteve atmosferike duhet të jenë të provuar dhe të çertifikuar nga testimi që prodhuesit të kenë kryer në kornizat e dritareve ose nga prodhuesit e profileve.

Dorezat e dritareve duhet të jenë të njëjta në të gjitha ambientet, në mënyrë që të plotësohet ky kusht duhet që këto doreza të jenë të tilla, që mund të perdoren si në ambientet e tharta ashtu edhe në ato me lageshtire.

Kriteret që duhet të plotësojnë:

Dorezat e dyerve dhe të dritareve duhet të jenë:

Te kenë shkallë të lartë sigurie në përdorim (jetegjatesi gjatë përdorimit të shpeshtë);

Jetegjatesia e dorezave varet kryesisht nga materialet me të cilat janë prodhuar ato, si dhe nga mënyra e lidhjes së dorezës me elementet e tjera (cilindrit, braves etj.)

Për këto sugjerohet që të zgjidhen doreza, të cilat janë prodhuar me material të fortë dhe rezistent psh. Çelik jo i ndryshkshëm

Të garantojnë rezistencë momentale ndaj ngarkesave (të sigurojë qëndrueshmëri në rastet e keqpërdorimit: varjet, goditjet, përplasjet etj.);

Duke patur parasysh përdoruesit e këtyre dorezave, duhet që ato të kenë koeficiente të lartë qëndrueshmërie në ngarkesë, pra duhet të rezistojnë peshës së femijeve tek doreza.

Sipas normave Evropiane (DIN) ekzistojnë dy klasa qendrushmerie. Tabela e mëposhtme paraqet ngarkesat për këto dy klasa nga të cilat për rastin tone do të sugjerohet klasën ES2.

Të mos shkaktojnë demtime fizike gjate përdorimit.

Përsa i takon kësaj pike duhet të themi se meqenëse këto doreza do të montohen në dyert dhe dritaret e kopshteve, shkolla fillore, tetevjeçare e të mesme, pra do të përdoren nga fëmijë duhet që dorezat të zgjidhen të tilla, që të mos shkaktojnë dëme fizike tek fëmijet.

Montimi:

Përpara se të bëhet montimi i dorezave ato duhet të tregohen supervizorit dhe vetëm pas miratimit të tij të bëhet montimi.

Montimi i dorezave duhet të bëhet i tillë që të plotësojë kriteret e lartpërmendura.

Në montimin e dorezës duhet të zbatohen me korrektesë të plote udhëzimet e dhëna nga ana e prodhuesit të saj.

7.5.2 Riparimi i dritareve prej druri

Riparimi i dritareve prej druri përfshin:

zëvendësimin e plotë ose të pjesshëm të pjesëve që mungojnë ose të prishura me dru të njëjtë, të stazhionuar dhe me përmasa si të seksioneve ekzistuese;

zdukhtimin e të gjitha pjesëve të deformuara;

stukimin e çdo plasaritje me stuko të përshtatshme të së njëjtës ngjyrë me atë të drurit;

verifikimin, kontrollin, kalibrimin, vajisjen dhe zëvendësimin e mundshëm të të gjitha menteshave dhe të të gjitha pjesëve të tjera përbërëse;

vendosjen në vepër të dritareve të riparuar dhe nëse është e nevojshme edhe punime murature, çdo detyrim tjetër të nevojshëm për të siguruar funksionimin e plotë të dritareve;

furnizimin dhe vendosjen në vepër të xhamave;

përgatitjen dhe lyerjen me bojë të dritareve, skelat e shërbimit ose skelerine, punimet e

muraturës si dhe çdo detyrim tjetër për mbarimin e punës.

7.5.3 Pragjet e dritareve, granil, mermer, granil të derdhur

Pragjet e dritareve janë dy llojesh: pragje të brendshme dhe të jashtme. Ato mund të jenë me material granil të derdhur, me pllakë mermeri ose me pllakë granili me ngjyrë dhe me pikë kullim uji, sipas vizatimit teknik ose udhëzimeve të supervizorit. Pragjet do të kenë kënde të mprehta dhe çdo detyrim tjetër për përfundimin e punës. Pragu i jashtëm duhet të paiset me një kanal ose prag nga poshtë në të gjithë gjatësinë në mënyrë që të bëhet kullimi i ujrave pa krijuar lepirje.

7.5.4 Dritare duralumini

Furnizimi dhe vendosja e dritareve, siç përshkruhet në specifikimet teknike me dimensione të dhëna nga kontraktori, përbëhen nga material alumini, profilet e të cilit janë sipas standarteve Evropiane EN 573-3 dhe janë profile të lyera përpara se të vendosen në objekt. Ngjyra e dritares do të jetë sipas kërkesës së investitorit.

Korniza fikse e dritares do të ketë një dimension 61-90mm ose sic tregohet në vizatime. Ato janë të siguruar me elemente që shërbejnë për vendosjen dhe ankorimin në strukturat e murit, si dhe me pjesët e dala që shërbejnë për rrëshqitjen e skeletit të dritares. Forma e profilit është tubolare me qëllim që të mbledhë gjithë aksesorët e saj. Profili i kanates të dritares do të jetë me dimensione të tilla 25 mm që do të mbulohet nga profili kryesor që do të fiksohet në mur.

Profilet e kornizave të lëvizshme kanë një dimension: gjërësia 32 mm dhe lartësia 75 mm të sheshta ose me zgjedhje ornamentale.

Të dyja korniza fikse ose të lëvizshme janë projektuar dhe janë bërë me dy profile alumini të cilat janë bashkuar me njëra tjetrën dhe kanë një fugë ajri që shërben si thyerje termike, ato janë të izoluar nga një material plastik 15 mm.

Profili është projektuar me një pjesë boshllëku qëndror për futjen e një mbështetëse lidhëse këndore (me hapësirë 18 mm të lartë nga xhami i dritares) dhe trolleys për rrëshqitjen e tyre.

Ngjitja është siguruar nga furça me një fletë qëndrore të ashpër. Karakteristikat e ngjitësit kundër agjentëve atmosferike duhet të jenë të provuar dhe të çertifikuar nga testimi që prodhuesit të këne kryer në kornizat e dritareve ose nga prodhuesit e profileve.

Profilet e aluminit do të jenë të lyera sipas procesit të pjekjes lacquering. Temperatura e pjekjes nuk duhet të kalojë 180 gradë, dhe koha e pjekjes do të jetë më pak se 15 minuta. Trashësia e lacquering duhet të jetë së paku 45 mm. Pudrosja e përdorur do të bëhet me resins acrylic të cilësia të lartë ose me polyesters linear.

Spesori i duraluminit duhet të jetë minimumi 1,5 mm.

Panelet e xhamit (4mm të trasha kur xhami është transparent dhe 6 mm të trasha kur janë të përforcuara me rrjet teli ose me dopio xham). Ato do të jenë të fiksuara në skeletin metalik me anë të listelave të aluminit në profilet metalike të dritares dhe të shoqëruara me gomina. Të gjitha punët e lidhura me muraturen dhe të gjitha kërkesat e tjera për kompletimin e punës duhet të bëhen me kujdes. Një model i materialeve të propozuara do të shqyrtohet nga supervizori për një aprovim paraprak.

7.5.5 Dritare PVC

Furnizimi dhe vendosja e dritareve siç përshkruhet në specifikimet teknike me dimensione të dhëna nga kontraktori, përbëhen nga material PVC profilet e të cilit janë sipas standarteve Europiane ISO EN 9002. Ngjyra e dritares do të jetë sipas kërkesës së investitorit.

Dritaret rrëshqitëse të PVC duhet të sigurojnë izolim meanë të një gome dhe adaptues në lidhje me kornizën. Seleksionimi I hapësirave të ndryshme lejon përdorim xhami tek ose dopio. Boshllëku brenda xhamit dopio duhet të jetë 20-24mm.

Sistemet e dritareve PVC duhet të sigurojnë në mënyrë perfekte izolimin nga ajri dhe uji. Ato duhet të sigurojnë një rezistence nga uji nën 500Pa (të barazvlefshme me shpejtësinë e erës prej 150km/orë). Testet për këtë duhet të jenë në përputhje me DIN 18055. Koeficienti I konduktivitetit termal duhet të jetë 2.0W (m2K) e cila konfirmon Standartet Europiane. Në lidhje me izolimin e zërit, dritaret prej PVC duhet të sigurojnë izolim ndaj tingujve deri në shkallën 4 (>40dB).

Korniza fikse e dritares (ndarjet) do të ketë një dimension 74-116mm. Ato janë të siguruar me elemente, që shërbejnë për vendosjen dhe ankorimin në strukturat e murit si dhe pjesët e dala që shërbejnë për rrëshqitjen e skeletit të dritares. Forma e profilit është tubolare me qëllim që të mbledhë gjithë aksesorët e saj. Profili i skeletit të dritares do të jetë me përmasën 25 mm e cila do të mbulohet nga profili kryesor që do të fiksohet në mur.

Të dyja korniza fikse ose të lëvizshme janë projektuar dhe janë ndërtuar me fugë ajri që shërben si thyerje termike. Ato duhet të ofrojnë zbatim të Standarteve Europiane të vendosjes së xhamit (Xham tek 4-6mm, xham dopio 20-24mm, xham tresh 24-28 mm), me kullues uji me mbledhës uji, me inklinim 2 gradë për të siguruar kullim uji perfekt, mbyllje perfekte nga mbyllësit qëndror, trashësi muri që arrin EN (t-3.1mm), izolim për erën dhe shiun ulluk unik I projektuar për të ndihmuar instalimin e materialeve të gomuar, që shërbejnë për këtë qëllim. Karakteristikat e ngjitësit kundër agjentëve atmosferike duhet të jenë të provuar nga një testim i çertifikuar i bërë, nga prodhuesit e kornizës së dritares ose nga prodhuesit e profileve.

Panelet e xhamit (4mm të trasha kur xhami është transparent dhe 6 mm të trasha kur janë të përforcuara me rrjet teli). Sipas kërkesës së investitorit, dritaret prej PVC mund të jenë me xham dopio (20-24mm) ose xham tresh (24-28mm).

Të gjitha punët e lidhura me muraturën dhe të gjitha kërkesat e tjera për kompletimi e punës duhet të bëhen me kujdes. Një model i materialeve të propozuara do të shqyrtohet nga supervizori për një aprovim paraprak.

7.5.6 Dyert - informacion i përgjithshëm

Dyert janë një pjesë e rëndësishme e ndërtesave. Ato duhet të sigurojnë hyrjen në pjesët e brendshme të tyre. Në varësi të funksionit që kanë, dyert mund të jenë të brendshme ose të jashtme. Madhësitë (kupto dimensionet) e tyre janë të ndryshme në varësi të kompozimit arkitektonik, kërkesave të projektit dhe të Investitorit. Dyert mund të jenë të prodhuara me dru, MDF, metalike, duralumini, plastike etj.

Pjesët kryesore të dyerve janë:

1. Kasa e derës e fiksuar në mur dhe e kapur nga ganxhat, vidat prej hekuri përpara suvatimit (materialet e dritares mund të jenë metalike, duralumini ose prej druri të fortë të stazhionuar);
2. Korniza e derës e cila lidhet me kasën me anë të vidave përkatese pas suvatimit dhe bojatisjes;
3. Kanati i derës i cili mund të jetë prej druri, metalike, alumin ose PVC të përforcuara sipas materialit përkates, si dhe aksesoret e derës, ku futen menteshat, dorezat, çelezat, vidat shtrënguese, etj.

7.5.7 Dyert - Komponentet

Pjesët përbërëse të çdo lloji dëre janë në varësi të llojit të derës dhe materialit që përdoret për prodhimin e tyre. Për secilën prej llojeve të dyerve pjesët përbërëse do të jenë si më poshtë:

Dyert e brendshme prej druri pishe, të trajtuara me mbulesë mbrojtëse të drunjtë do të përbëhen nga:

një kase ë bërë me dru pishe të stazhionuar (me trashësi 4 cm) e trajtuar me një mbulesë mbrojtëse të drunjtë, e dimensionuar sipas gjerësisë së murit, (duke marrë parasysh edhe rritjen prej mbulesës së murit) mbërthehet fuqishëm në mur me vida hekuri dhe me llaç çimento

Një kasë me binarë pishe, kur dyert janë me dhëmbë, me përmasa 7 x 5 cm, që mbërthehet në mur me ganxha e me llaç çimento.

një kornizë e kasës së drurit që fiksohet tek kasa e drurit e dhënë më sipër pas suvatimit dhe lysterjes. Për dyert e dhëna në Vizatimet Teknike, korniza do të sigurohet me mentesha dhe ankerat e bravës për të gjitha llojet e dyerve (Dyer me kasë binarë, dyer pa kasë, me dritë në pjesën e sipërme, etj).

Kanatet hapëse me kornizë të drunjtë (tamburate) të bërë me një kornizë druri të fortë (janë me përmasa minimalisht 10 x 4 cm), pjesë horizontale dhe vertikale me të njëjtin seksion çdo 40 cm. Në pjesën e poshtme, paneli më i ulët horizontal do të jetë në një lartësi prej 20 cm nga fundi. Kanatet me dru pishe të stazhionuar (me trashësi 3 cm) dhe e trajtuar me mbulesë mbrojtëse të drunjtë dhe të përforcuar në pjesët e brendshme me struktura druri, të cilat duhet të sigurohen të paktën nga 3 mentesha me gjerësi minimale 16 cm.

një bravë metalike sekrete dhe tre kopje çelësash, doreza dyersh dhe doreze shtytëse të derës

Dyert e brendshme prej duralumini do të përbëhen nga:

Kasa fikse në formë profilesh tubolare prej duralumini me thellësi 61-90 mm, të cilat sigurohen me elemente të posaçëm për fiksimin dhe mbërthimin në strukturat e mureve. Profilet fikse të kasës do të jenë me një mbulesë jo më e vogël 25 mm larg murit.

Kanata lëvizëse në formë profili duralumini me një thellësi prej 32 mm dhe një lartësi prej 75 mm i rrafshët ose me zgjidhje ornamentale. Profili duhet të jetë me një hapësirë qendrore që nevojitet për futjen e bashkuesve të qosheve (me hapësirë prej 18 mm për vendosjen e xhamit) dhe rrulat për rrëshqitjet e tyre.

Panelet e xhamit të cilat mund të jenë transparente (4 mm trashësia minimale) dhe me rrjetë të përforcuar (6 mm trashësia minimale). Gjithashtu mund të përdoren edhe mbulesa prej druri të laminuar MTP me trashësi minimale prej 1 cm.

Një bravë metalike dhe tre kopje çelësash tip sekret, doreza dyersh dhe dorezë shtytëse të derës duhet të vendosen si pjesë përbërëse e derës.

Gjithashtu dyert e blinduara mund të jenë të pajisura me një lente xhami për pamje nga të dy anët e dëres (syri magjik).

Dyert e jashtme prej druri të fortë pishe, të trajtuara me mbulesë mbrojtëse të drunjtoje do të përbëhen nga:

- një kasë druri që fiksohet në mur me anë të ganxhave në formë thike prej çeliku përpara suvatimit. (Gjerësia e kasës është 3 cm kurse gjerësia e saj sipas madhësisë së murit).

- Kasa binare për dyer me dhëmbë kur dyer janë me dhëmbë, me përmasa 7 x 5 cm, që mbërthehet në mur me ganxha dhe me llaç çimentoje.

- Një kornizë e kasës së drurit që fiksohet tek kasa e drurit e dhënë me sipër pas suvatimit dhe lyerjes. Për dyert e dhëna në Vizatimet Teknike, korniza do të sigurohet me mentesha dhe ankerat e çelësit gjatë instalimit të pjesëve hapëse të derës.

- Kanatat hapëse me kornizë të drunjtoje (tamburate) janë me përmasa minimalisht 10 x 3 cm, pjesë horizontale dhe vertikale me të njëjtin seksion dhe me një lartësi të fundit prej 25 cm e cila është e ndarë me panele prej druri të trajtuara me mbulesë mbrojtëse të drunjtoje. Ajo është e kompletuar me mentesha (të paktën 3 për çdo pjesë hapëse).

- Dy mbulesa të drunjtoje me trashësi 2-3 mm (një nga çdo anë). Përmasat do të jenë në varësi të madhësisë së derës së përcaktuar në projekt. Mbulesat mund të jenë të rrafshta ose me gdhendje.

- Bravat e sigurisë së lartë së bashku me tre kopje çelësi tip sekret si dhe aksesorët e nevojshëm për instalimin e tyre. Bravat duhet të jenë tip Cilindrike, me shasi prej çeliku dhe kasë të fishekut të kyçjes në platë zinku, me cilindra tip kunjash. Bravat duhet të jenë të kyçshme në grup dhe të zbatueshme për çelësat sipas standartit.

- Menteshat (të paktën 3 për çdo pjesë hapëse) në tre pika ankorimi.

- Dorezat përkatëse, me butonin shtytës në dorezën e brendshme që kyç dorezën e jashtme. Dorezat duhet të jenë plotësisht të kthyeshme nga ana e djathtë ose e majte e derës. Doreza e jashtme duhet të jetë gjithmonë aktive, ndërsa kthimi i dorezës së brendshme ose çelësit të bëjë ç'kyçjen e fishekut.

7.5.8 Dyert - Vendosja në vepër

Vendosja e dyerve në vepër duhet të bëhet sipas kushteve teknike për montimin e tyre të dhëna në standartet shtetërore. Mënyra e vendosjes së tyre është në varësi të llojit të derës dhe materialit që përdoret për prodhimin e tyre. Për secilin prej llojeve të dyerve vendosja në vepër duhet të bëhet si më poshtë:

Dyert e brendshme prej druri pishe, të trajtuara me mbulesë mbrojtëse të drunjtoje do të instalohen sipas kësaj rradhe pune:

- një kasë dërrase e bërë me dru pishe të stazhionuar (me trashësi 4 cm) ose kasë binare 7 x 5 cm, e dimensionuar sipas gjerësisë së murit, (duke marrë parasysh edhe rritjen prej mbulesës së murit) mbërthehet fuqishëm në mur me ganxha ose me vida hekuri (çdo një metër) dhe me llaç çimento;

- një kornizë e kasës së drurit fiksohet tek kasa e drurit pas suvatimit dhe lyerjes. Korniza do të sigurohet me mentesha dhe ankerat e çelësit për të gjitha llojet e dyerve (Dyer me kasë dërrase, binare me dyer pa kasë, me dritë në pjesën e sipërme, etj). Në këtë kornizë do të fiksohen mbulesat mbrojtëse të drunjtoje dhe shiritat e sigurisë me dru të fortë të siguar nga një bravë sigurie. Trashësia totale e dyerve do të jetë 4,5 cm minimalisht.

- një bravë metalike dhe tre kopje çelësash tip sekret si dhe doreza e dyerve.

Instalimi i Dyerve të brendshme prej duralumini:

Instalimi i dyerve të brendshme prej duralumini të dhëna në Vizatimet Teknike, dimensionet e të cilave jepen nga Porositesi, do të bëhen me anë të montimit të profileve të duralumini (korniza fikse dhe korniza lëvizëse) sipas standartit European EN 573 - 3 dhe të lyer, kur të jenë përfunduar suvatimet e shpatullave ose vendosur veshjet me pllaka mermer etj. Të dyja pjesët (fikse dhe lëvizëse) duhet të jenë të projektuara për të bërë dyer që thyjnë nxehtësinë dhe të jenë me dy profile duralumini, të cilat bashkohen me një tjetër me anë të dy shiritave hidroizolues gome ose me material plastik.

Një kasë solide duhet të fiksohet me kujdes me anë të vidave të hekurit në mur dhe në brendësi të llaçit të çimentos. Fiksimi duhet të ketë një distancë prej qosheve jo më tepër se 150 mm dhe ndërmjet pjesëve fiksuese jo më tepër se 800 mm. Kasat fikse të dyerve do të bashkohen me kornizat pasi të ketë përfunduar suvatimi dhe lyerja. Mbushja e boshllëqeve bëhet me material plastiko elastik dhe pastaj bëhet patinimi i tyre duke përdorur fino patinimi.

Kanatat e xhamit do të vendosen tek korniza e dyerve dhe do të mbërthehen në tre pika ankorimi me mentesha. Gjithashtu do të vendosen edhe bravat dhe dorezat metalike ose duralumini. Mbushja ndërmjet kasës dhe murit të ndërtesës do të bëhet duke përdorur material plastiko-elastik pasi të jetë mbushur me materialin e duhur hidroizolues. Ndërmjet mbështetjes së kasës të brendshme dhe pjesës së jashtme prej duralumini është e preferueshme të mbahet një tolerancë e instalimit prej 6 mm, duke e konsideruar hapësirën e fiksimit rreth 2 mm.

Dyert e jashtme metalike të blinduara do të instalohen në përputhje me kërkesat e standartit shtetëror për montimin e tyre si më poshtë:

▣ një kasë metalike fiksohet në mur me anë të ganxhave të çelikut ose me anë të betonimit në mur përpara suvatimit. Kasa metalike duhet të lyhet me bojë metalike kundra korrozionit para se të montohet në objekt. Madhësia e saj është në varësi të trashësisë së murit ku do të vendoset. Trashësia e fletëve të çelikut të kasës duhet të jetë minimalisht 1,5 mm. Gjerësia e pjesëve anësore të kasës duhet të jetë minimalisht 10 cm kurse gjerësia e pjesës qendrore është në varësi të gjerësisë së murit dhe llojit të derës. Fletët e çelikut të kasës duhet të kthehen ose të saldoen sipas Kushteve Teknike të Zbatimit

Kanati i derës së blinduar fiksohet tek kasa pas suvatimit dhe lyerjes. Kanati do të sigurohet me mentesha dhe ankerat e çelësit gjatë instalimit të pjesëve hapëse të derës. Në këtë kanat do të vendosen elementet e sigurisë si dhe të gjithë aksesorët e nevojshëm të saj.

Kanati i derës ka në brendësi (ndërmjet fletëve të llamarinës) shufrat metalike të sigurisë me diametër minimal prej 16 mm të cilat vendosen në distance midis tyre minimalisht 30 cm. Ato duhet të saldoen në kornizën metalike kanatit të derës së blinduar.

Ndërmjet shufrave vendosen materiale mbrojtëse termoizoluese polisteroli me trashësi minimale $t = 3$ cm. Vendosja e termoizoluesit duhet të bëhet pas saldimit të shufrave metalike dhe përfundimit të punimeve të prodhimit të kornizës metalike të derës.

Dera metalike mund të jetë veshur me llamarinë me trashësi jo më të vogël se 2 mm si dhe mund të vendosen mbi të edhe mbulesa të drunjta me trashësi 2-3 mm (një nga çdo anë), që vendosen mbi secilën prej faqeve prej llamarine çeliku, e cila është salduar tek shufrat e sigurisë me përmasa të madhësisë së derës.

Bravat e sigurisë së lartë së bashku me çelësat sekret montohen në kornizën e derës me anë të vidave prej çeliku

Dyert e blinduara duhet të jenë të kompletuara me mentesha (të paktën 3 për çdo pjesë hapëse) në tre pika ankorimi.

Kasa e derës duhet të lyhet me bojë të emaluar, transparente përpara fiksimit të derës.

Kur është veshur me flete druri mbyllja bëhet me shirita solide druri të cilat vendosen përreth perimetrit të derës, punë e cila duhet të bëhet me cilësi të lartë sipas të gjitha kërkesave.

Të gjitha punët e lidhura me instalimin dhe vendosjen e dymve në objekt duhet të bëhen sipas kërkesave teknike.

7.5.9 Kasat e dymve

Kasat e dymve janë në varësi të llojit të derës dhe materialit që përdoret për prodhimin e tyre. Ato mund të jenë metalike, druri ose alumini. Për secilin prej llojeve të dymve kasat përkatëse do jenë si më poshtë:

Në dymet e brendshme prej druri pishë, të trajtuara me mbulesë mbrojtëse të drunjtë vendosen në kasa të bëra me dru pishë binarë 7 x 5 cm dhe dërrase të stazhionuar (me trashësi 4 cm), e dimensionuar sipas gjerësisë së murit, (duke marrë parasysh edhe rritjen prej mbulesës së murit). Kasa mbërthehet fuqishëm në mur me vida ose ganxha hekuri dhe mbulohen me llaç çimento

Në dymet e brendshme prej alumini montohen në kasa fikse në formë profilesh tubolare prej duralumini me përmasa 61-90 mm, të cilat sigurohen me elemente të posaçëm për fiksimin dhe mbërthimin në strukturat e mureve. Profilet fikse të kasës do të jenë me një mbulesë që është 25 mm brenda murit.

Në dymet e jashtme metalike do të montohen në një kasë metalike që fiksohet në mur me anë të ganxhave të çelikut të betonimit në mur përpara suvatimit. Kasa metalike duhet të jetë e lyer me bojë metalike kundra korrozionit para se të montohet në objekt. Madhësia e saj është në varësi të trashësisë së murit ku do të vendoset. Trashësia e fletëve të çelikut të kasës duhet të jetë minimalisht 1,5 mm. Gjerësia e pjesëve anësore të kasës duhet të jetë minimalisht 10 cm kurse gjerësia është në varësi të gjerësisë së murit dhe llojit të derës. Fletët e çelikut të kasës duhet të kthehen ose të saldohen sipas Kushteve Teknike të Zbatimit. Kasa duhet të lyhet me bojë të emaluara transparente përpara fiksimit të derës.

Të gjitha punët e lidhura me instalimin dhe vendosjen e kasave të dymve në objekt duhet të bëhen sipas kërkesave teknike të supervisorit dhe të projektit.

7.5.10 Dymet të brendshme

a) Dymet të brendshme me dru të fortë

Furnizimi dhe instalimi i dymve të brendshme prej druri Pishë dhe të trajtuara me mbulesë mbrojtëse të drunjtë, dimensionet e të cilave jepen nga Porositësi, përbëhet nga:

- një kasë e bërë me dru pishë të stazhionuar (me trashësi 4 cm) e trajtuar me një mbulesë mbrojtëse të drunjtë, e dimensionuar sipas gjerësisë së murit, (duke marrë parasysh edhe rritjen prej mbulesës së murit) mbërthehet fuqishëm në mur me vida hekuri dhe me llaç çimento

- Një kornizë e kasës së drurit që fiksohet tek kasa e drurit e dhënë më sipër pas suvatimit dhe lyerjes. Për dymet e dhëna në Vizatimet Teknike, korniza do të sigurohet me mentesha dhe ankerat e çelësit për të gjitha llojet e dymve (Dymet me kasë, dymet pa kasë, me dritë në pjesën e sipërme, etj).

- Pjesët hapëse të dymve I kemi disa tipe: tamburate dhe me dru masiv. Ato me tamburato kanë kornize druri të fortë (me përmasa minimalisht 10 x 4 cm), pjesë të vendosura horizontalisht dhe vertikalisht me të njëjtin seksion çdo 40 cm. Në pjesën e poshtme, paneli më i ulët horizontal do të jetë në një lartësi 20 cm nga fundi. Pjesët me dru masiv pishë të stazhionuar (me trashësi 3 cm) dhe e trajtuar me mbulesë mbrojtëse të drunjtë dhe të përforcuar në pjesët e brendshme me struktura druri, të cilat duhet të sigurohen të paktën nga 3 mentesha me gjatësi minimale prej 16 cm.

- Një bravë metalike dhe tre kopje çelësash tip sekrete, doreza dymesh dhe dorezë shtytëse të derës

- Mbyllja bëhet me shirita solide druri, të cilat vendosen përreth perimetrit të derës me anë të thumbave, pune që duhet të bëhet me cilësi, sipas të gjitha kërkesave të dhura teknike që duhen për kompletimin e kësaj pune.

Furnizimi dhe instalimi i dyerve të brendshme prej druri Pishë me panel xhami është njëlloj si më sipër dhe sipas përshkrimeve të dhëna në Vizatimet Teknike por me ndryshimin se në vend të paneleve të drunjta vendosen panele xhami. Kanata e xhamit mund të jenë transparente (4 mm trashësia minimale) dhe me rrjetë të përforcuar (6 mm trashësia minimale). Kanata e xhamit do të instalohen pas lyerjes së derës me boje.

Furnizimi dhe instalimi i dyerve të brendshme prej druri Pishë pranë e kondicionerit është njëlloj si më sipër por me ndryshimin se në pjesën e poshtme të panelit të drunjta vendoset një pjesë duralumini, sipas kërkesave të punës të sistemit të kondicionimit.

Furnizimi dhe instalimi i dyerve të brendshme prej druri Pishë me dritë në lartësi është njëlloj si më sipër por me ndryshimin se në vend të kanatave të drunjta apo të xhamta në pjesën e sipërme të derës, sipas Vizatimit Teknik, vendosen pjesë xhami me hapje dhe me xham me rrjete të përforcuar.

Një model i zërave të mësipërm të propozuar, duhet ti jepet Supervizorit për aprovim paraprak

b) Dyer të brendshme MDF

Furnizimi dhe instalimi i dyerve të brendshme prej materiali MDF dimensionet e të cilave jepen nga Porositësi, përbëhet nga:

- një kasë e bërë me dru pishë të stazhionuar (me trashësi 4 cm) e trajtuar me një mbulesë mbrojtëse të drunjta, e dimensionuar sipas gjerësisë së murit, (duke marrë parasysh edhe rritjen prej mbulesës së murit) mbërthehet fuqishëm në mur me vida hekuri (çdo një metër) dhe me llaç çimento;
- Një kornizë e kasës së drurit që fiksohet, tek kasa e drurit e dhënë me sipër, pas suvatimit dhe lyerjes. Për dyert e dhëna në Vizatimet Teknike, korniza do të sigurohet me mentesha dhe ankerat e çelësit për të gjitha llojet e dyerve (Dyer me kasë, dyer pa kasë, me dritë në pjesën e sipërme, etj).
- Kanatet hapëse të dyerve të bëra me material MDF të një cilësie të lartë dhe shirita ndërmjet drurit të fortë të siguruar nga një bravë sigurie. Dy panelet e melamisë do të jenë 8 mm të trasha dhe të gjitha kufijtë e derës do të mbrohen nga një shirit druri i fortë. Trashësia totale e dyerve do të jetë 4,5 cm minimalisht dhe duhet të varen të paktën nga 3 mentesha me gjerësi minimale 16 cm.
- Një bravë metalike dhe tre kopje çelësh tip sekrete, doreza dyersh dhe doreze shtytëse të derës
- Mbyllja bëhet me shirita solide druri, të cilat vendosen përreth perimetrit të derës me anë të thumbave, pune që duhet të bëhet me cilësi, sipas të gjitha kërkesave të duhura teknike që duhen për kompletimin e kësaj pune.

Furnizimi dhe instalimi i dyerve të brendshme "MDF me panel xhami është njëlloj si më sipër dhe sipas përshkrimeve të dhëna në Vizatimet Teknike por me ndryshimin se në vend të paneleve të drunjta vendosen panele xhami. Panelet e xhamit mund të jenë transparente (4 mm trashësia minimale) dhe me rrjetë të përforcuar (6 mm trashësia minimale). Kanatet e xhamit do të instalohen pas lyerjes së derës me bojë të emaluar dhe vendosjes së tyre.

Një shembull i zërave të mësipërm të propozuar duhet ti jepet Supervizorit për aprovim paraprak

c) Dyer të brendshme me profile duralumini

Furnizimi dhe instalimi i dyerve të brendshme prej duralumini të dhëna në Vizatimet Teknike, dimensionet e të cilave jepen nga Porositësi, do të bëhen nga profile duralumini sipas standartit European EN 573 - 3 dhe të lyer më parë. Ngjyra do të jetë sipas kërkesës së Investitorit.

Profilet e kornizave fikse do të kenë përmasa 61-90 mm. Ato sigurohen me elemente të posaçëm për fiksimin dhe mberthimin në strukturat e mureve mure të përshtatshme për këto mbërthime duke lejuar rrëshqitjen e këtyre pjesëve. Profili është tubolar me qëllim që të mbledhë të gjithë aksesorët e duhur. Profilet e kasës do të jenë me një mbulesë që është 25 mm në mur. Profili lëvizës i kasës ka një thellësi prej 32 mm dhe një lartësi prej 75 mm i rrafshët ose me zgjidhje ornamentale.

Të dyja pjesët (fikse dhe levizëse) duhet të jenë të projektuara për të bërë dyer që thyejnë nxehtësinë dhe të jenë me dy profile duralumini të cilat bashkohën me një tjetër me anë të dy shiritave hidroizolues të bërë me materiale plastik. Thyerja e nxehtësisë bëhet me anë të futjes së shiritave poliamidi me trashësi 2mm dhe gjatësi 15 mm të përforcuar me fibër xhami

Profili duhet të jetë me një pjesë qendrore që nevojitet për futjen e bashkuesve të qosheve (me hapësirë prej 18 mm për vensojen e xhamit) dhe trollet për rrëshqitjet e tyre.

Mbushja e boshllëqeve bëhet me furçë duke përdorur fino patinimi. Karakteristikat e kësaj mbushje për mbrojtjen nga agjentë atmosferike duhet të jetë e vërtetuar me anë të çertifikatave të testimit të dhëna nga prodhuesit e profileve të dritareve të duraluminit.

Profilet e duraluminit duhet të lyhen gjatë një procesi me pjekje. Temperatura e pjekjes nuk duhet të jetë më tepër se 180 gradë celsius, koha e pjekjes jo më pak se 15 minuta. Trashësia e shtresës së lyer duhet të jetë të paktën 45 µm. Boja e përdorur duhet të jetë e përbërë nga rezine akrilike me cilësi ose poliester lineare.

Një kasë solide duhet të fiksohet me kujdes me anë të vidave të hekurit në mur dhe në brendësi të llaçit të çimentos. Fiksimi duhet të ketë një distance prej qosheve jo më tepër se 150 mm dhe ndërmjet pjesëve fiksuese jo më tepër se 800 mm. Kasat fikse të dyerve do të bashkohen me kornizat pasi të ketë përfunduar suvatimi dhe lyerja. Kanatet e xhamit do të vendosen tek korniza e dyerve dhe do të mbërthehen në tre pika ancorimi. Gjithahstu do të vendosen edhe bravat dhe dorezat. Mbushja ndërmjet kasës dhe murit të ndërtesës do të bëhet duke përdorur material plastiko-elastik, pasi të jetë mbushur me materialin e duhur hidroizolues. Ndërmjet mbështetjes të kasës së brendshme prej hekuri dhe pjesës së jashtme prej duralumini, është e preferueshme të mbahet një tolerancë e instalimit prej 6 mm, duke e konsideruar hapësirën e fiksimit rreth 2 mm. Toleranca e trashësisë duhet të jetë sipas EN 755 - 9

Dyert hapëse bëhen me profile standart duralumini dhe me pjesë të brendshme prej druri të laminuar me trashësi minimale prej 100 mm

Një bravë metalike dhe tre kopje çelesash tip sekrete, doreza dyersh dhe doreze shtytëse të derës duhet të vendosen si pjesë përbërëse e derës.

Furnizimi dhe instalimi i dyerve të brendshme prej duralumini me kanat xhami është njëlloj si me sipër dhe sipas përshkrimeve të dhëna në Vizatimet Teknike por me ndryshimin se në vend të paneleve melaminë vendosen panele xhami. Panelet e xhamit mund të jenë transparente (4 mm trashësia minimale) dhe me rrjetë të përforcuar (6 mm trashësia minimale).

Furnizimi dhe instalimi i dyerve të brendshme prej duralumini pranë kondicionerit është njëlloj si më sipër por me ndryshimin se në pjesën e poshtme të panelit të derës vendoset një pjesë duralumini, sipas kërkesave të punës të sistemit të kondicionimit.

Furnizimi dhe instalimi i dyerve të brendshme duralumini me dritë në lartësi është njëlloj si me sipër, por me ndryshimin në pjesën e sipërme të derës, sipas Vizatimit Teknik, vendosen pjesë xhami me hapje dhe me xham me rrjetë të përforcuar.

Një model të zërave të mësipërm të propozuar, duhet ti jepet Supervizorit për aprovim paraprak

7.5.11 Dyer të jashtme

a) Dyer të jashtme Druri

Furnizimi dhe instalimi i dyerve të jashtme prej druri Pisha dhe të trajtuara me mbulesë mbrojtëse të drunjte përbëhet nga:

☑ një kasë druri që fiksohet në mur me anë të kunjave çeliku përpara suvatimit. (Gjerësia e kornizës është 4 cm kurse madhësia sipas kasës së derës)

☑ Panelet hapëse me kornizë të drunjte (tamburate) janë me përmasa minimalisht 10 x 5 cm, pjesë horizontale dhe vertikale me të njëjtin seksion dhe me një lartësi të fundit prej 25 cm e cila është e ndarë

me panele prej druri të trajtuara me mbulesë mbrojtëse të drunjtitë. Ajo është e kompletuar me mentësja (të paktën 3 për çdo pjesë hapëse), tre pika ankorimi, si dhe tre kopje të çelësit të hapje-mbylljes. Gjithashtu, është e pajisur edhe me dorezën përkatëse

☒ Mbyllja bëhet me shirita solide druri të cilat vendosen përreth perimetrit të derës me anë të thumbave, pune e cila duhet të bëhet me cilësi, sipas të gjitha kërkesave të duhura teknike që duhen për kompletimin e kësaj pune.

Kasa ku vendosen panelet hapëse duhet të lyhen me bojë të emaluara transparente përpara fiksimit të derës. Një model i zërit të propozuar, duhet ti jepet Supervizorit për aprovim paraprak

b) Dyer të jashtme Druri me panel xhami

Furnizimi dhe instalimi i dyerve të jashtme prej druri Pisha me panel xhami është njëloj si më sipër, por me ndryshimin se në vend të paneleve të drunjta vendosen panele xhami sipas kërkesës (4 mm trashësi kur duhet transparencë dhe 6 mm trashësi kur kërkohet me rrjete të përforcuar. Ajo fiksohet me kunjja druri të fortë dhe me mastiç silikoni transparentë. Panelet e xhamit do të instalohen pas lyerjes së derës me bojë të emaluar dhe vendosjes së tyre. Një model i zërit të propozuar, duhet t'i jepet Supervizorit për aprovim paraprak

c) Dyer të jashtme Druri me dritë në lartësi

Furnizimi dhe instalimi i dyerve të jashtme prej druri Pisha me dritë në lartësi është njëloj si më sipër, por me ndryshimin se në vend të paneleve të drunjta apo të xhamta në pjesën e sipërme të derës vendosen pjesë fikse xhami, në kornizë të drunjtitë, duke përfshirë mentësja kunjat dhe të gjitha punimet e tjera që kërkohen për përfundimin e vendosjes së dyerve, sipas kërkesave të duhura për të kompletuar një punë me cilësi të lartë. Pjesa fikse e xhamit do të instalohet pas lyerjes së derës me bojë të emaluar dhe vendosjes së tyre. Një model i zërit të propozuar, duhet ti jepet Supervizorit për aprovim paraprak

7.5.12 Bravat

Furnizimi dhe fiksimi i bravave të çelikut tip sekret, sipas përshkrimeve në Vizatimet Teknike. Pjesët kryesore përbërëse të tyre janë:

Mbulesa mbrojtëse

Fisheku i kyçjes dhe vidat e tij

Shasia prej çeliku

Çelësat

Dorezat.

Bravat mund të jenë:

1) Brava tip Tubolare,

2) Brava me levë tip tubolare,

3) Brava Tip Cilindrike

4) Brava me leve tip Cilindrike.

1- Në se Kontraktori do të instalojë Brava tip Tubolare. Të dhënat teknike të tyre duhet të jenë si më poshtë:

Shasia prej çeliku dhe kasa e fishekut të kyçjes, të vendosur në një pjesë të zinguar për mbrojtje nga korrozioni.

Garancia e Braves mbi 150 000 cikle jete

Gjuza duhet të jetë prej çeliku inoks ose bronxi. Dy dorezat e rrumbullakta sipas standartit,

Bravat duhet të jenë të kyçshme me një vidë të posaçme për të përmirësuar sigurimin e derës,

Bravat duhet të jenë të kyçshme në një kombinim të thjeshtë dhe përdorim të lehtë,

Bravat duhet të jenë të lehta për t'u instaluar.

Trashësia e mbulesës mbrojtëse duhet të jetë 1 mm dhe madhësia e saj në përmasat 45mm x 57 mm,

Thellësia e fishekut të kyçjes duhet të jetë 60 - 70 mm,
Dorezat duhet të jenë plotësisht të kthyeshme nga ana e majtë ose e djathtë e derës,
Trashësia e derës duhet të jetë 35 mm - 50 mm sipas standartit ose në raste speciale 50-70 mm,
Të zbatueshme për çelësat sekret sipas standartit, por mund të jenë të zbatueshme edhe për mundësi të tjera të çelësave.

Bravat tip Tubolare mund të perdoren për dyert hyrëse, dyert e banjove ose për dyert që nuk kanë nevojë për kyçje.

Për dyert hyrëse do të kemi:

Fishek kyçes për kyçje të posaçme

Çelës ose doreza me thumb kyçje dhe çkyçje

Kthim nga brenda i thumbit kyçës ose çelësi do të mbyllë të dy dorezat. Kthimi në drejtim të kundërt do të çkyçë dorezat.

Për dyert e banjove apo të tjera :

Çdo dorezë vepron me vidën e posaçme për kyçje kur bëhet kyçja nga kthimi i thumbit të futur.

Një pjesë metalike e futur dhe e kthyer për rastet e emergjencës do të çkyçë derën nga jashtë.

Për dyert që nuk kanë nevojë për kyçje do të kemi:

Asnjë dorezë nuk vepron me fishekun e kyçjes gjatë të gjithë kohës.

I përshtatshem për përdorim në dhomat e ndenjes, guzhinat apo dhomat e fjetjes së fëmijëve

2- Në se Kontraktori do të instalojë brava me leve tip Tubolare (Ato janë veçanërisht të përdorshme për femijët dhe handikapet), të dhënat teknike të tyre duhet të jenë si më poshtë:

Shasia prej çeliku dhe kasa e fishekut të kyçjes të vëndosur në një pjesë të zinguar për mbrojtje nga korrozioni.

Garancia e Braves mbi 150 000 cikle jete

Gjuza duhet të jetë prej zinku me mbrojtje katodike ose bronx solid.

Bravat duhet të jenë te kyçshme me një vidë të posaçme për të rritur sigurimin e derës,

Bravat duhet të jenë te kyçshme në një kombinim të thjeshtë dhe perdorim të lehtë,

Bravat duhet të jenë të lehta për tu instaluar.

Trashësia e mbulesës mbrojtëse duhet të jetë 1 mm dhe diamteri i saj duhet të jetë 67 mm,

Thellësia e fishekut të kyçjes duhet të jetë 60 - 70 mm,

Dorezat duhet të jenë plotësisht të kthyeshme nga ana e djathtë e derës,

Trashësia e derës duhet të jetë 35 mm - 50 mm sipas standartit

Të zbatueshme për çelësat tip Yale sipas standartit por mund të jenë të zbatueshme edhe për mundësi të tjera të çelësave.

Pjesa e kthyeshme duhet të jetë e përshtatshme deri në 60 -70 mm.

Bravat me levë tip Tubolare mund të perdoren për dyert hyrëse, dyert e banjove ose për dyert që nuk kanë nevojë për kyçje.

Për dyert hyrëse do të kemi:

Fishek kyçës për kyçje të posaçme

Çelësi ose doreza me thumb të kyçë dhe të çkyçë brenda dhe jashtë gjuzën e bravës

Kthim nga brenda i thumbit kyçës ose çelësi do të mbyllë gjuzën. Kthimi në drejtim të kundërt do të çkyçë gjuzën.

Për dyert e banjove apo të tjera :

Gjuzat e jashtme dhe të brendshme veprojnë me vidën e posaçme për kyçje kur bëhet kyçja nga kthimi i thumbit të futur.

Një pjesë metalike e futur dhe e kthyer për rastet e emergjencës do të çkyçë derën nga jashtë.

Për dyert që nuk kanë nevojë për kyçje do të kemi:

Gjuzat e jashtme dhe të brendshme veprojnë me fishekun e kyçjes gjatë të gjithë kohës.

I përshtatshëm për përdorim në dhomat e ndenjes, guzhinat apo dhomat e fjetjes së fëmijëve

3- Në se Kontraktori do të instaloje brava tip Cilindrike, të dhënat teknike të tyre duhet të jenë si më poshtë:

Shasia prej çeliku dhe kasa e fishekut të kyçjes të vendosur në një pjesë të zinguar për mbrojtje nga korrozioni.

Garancia e Braves mbi 150 000 cikle jete

Gjuza duhet të jetë prej çeliku inoksi ose bronxi.

Bravat duhet të jenë të kyçshme në grup për të përmirësuar paraqitjen,

Bravat duhet të jenë të kyçshme në një kombinim të thjeshtë për familjet dhe përdorim të lehtë,

Bravat duhet të jenë të lehta për t'u instaluar.

Cilindra me 5 kunjë, prize bronzi me tre çelësa bronzi të larë me nikel.

Trashësia e mbulesës mbrojtëse duhet të jetë 2 mm dhe madhësia e saj duhet të jetë 28 x 70 mm,

Thellësia e fishekut të kyçjes duhet të jetë 12,5 mm,

Dorezat duhet të jenë plotësisht të kthyeshme nga ana e djathtë ose e majtë e derës,

Trashësia e derës duhet të jetë 35 mm - 50 mm sipas standartit ose në raste të veçanta 50-70 mm.

Të zbatueshme për çelësat tip Yale sipas standartit por mund të jenë të zbatueshme edhe për mundësi të tjera të çelësive.

Pjesa e kthyeshme duhet të jetë e përshtatshme deri në 60 -70 mm.

Bravat tip Cilindrike mund të përdoren për dyert hyrëse, dyert e banjove, për dyert që nuk kanë nevojë për kyçje ose dhomat e ndenjes.

Për dyert hyrëse do të kemi:

Fishek kyçës për kyçje të posaçme

Butoni shtytës në dorezën e brendshme kyç dorezën e jashtme

Doreza e jashtme gjithmonë aktive

Kthimi i dorezës së brendshme ose çelësit çkyç fishekun e kyçjes

Çdo Dorezë vepron tek fisheku përveç rastit kur doreza e jashtme është e mbyllur nga brenda.

Për dyert e banjove apo të tjera :

Çdo dorezë vepron me vidën e posaçme për kyçje pa dorezën e jashtme që është e mbyllur nga shtyrja e butonit në brendësi.

Doreza e brendshme gjithmonë aktive

Një pjesë metalike e futur dhe e kthyer për rastet e emergjencës do të çkyçë derën nga jashtë.

Butoni i brendshëm shtytës kyç dorezën e jashtme.

Për dyert që nuk kanë nevojë për kyçje do të kemi:

Çdo dorezë vepron me fishekun e kyçjes gjatë të gjithë kohës.

I përshtatshëm për përdorim në dhomat e ndenjes, guzhinat apo dhomat e fjetjes së fëmijëve

Për përdorim në dyert e dhomave të ndenjes, hoteleve dhe dyert dalëse do të kemi:

Fisheku i kyçjes vepron me dorezën e brendshme dhe çelësi nga jashtë.

Doreza e brendshme gjithmonë aktive

Doreza e jashtme është gjithmonë rigjide

4- Në se Kontraktori do të instalojë Brave me levë tip Cilindrike, të dhënat teknike të tyre duhet të jenë si më poshtë:

Shasia prej çeliku dhe kasa e fishekut të kyçjes të vendosur në një pjesë të zinguar për mbrojtje nga korrozioni.

Garancia e Bravës mbi 150 000 cikle jete

Gjuza duhet të jetë prej zinku me plate gize ose bronx solid.

Bravat duhet të jenë të kyçshme me vide të posaçme për kyçje për të rritur sigurinë,

Bravat duhet të jenë të lehta për tu instaluar.

Cilindra me 5 kunjë, prize bronzi me tre çelësa bronzi të larë me nikel.

Trashësia e mbulesës mbrojtëse duhet të jetë 2 mm dhe madhësia e saj duhet të jetë 28 x 70 mm,

Thellësia e fishekut të kyçjes duhet të jetë 12,5 mm,

Dorezat duhet të jenë plotësisht të kthyeshme nga ana e djathtë ose e majte e derës,

Trashësia e derës duhet të jetë 35 mm - 50 mm sipas standartit.

Të zbatueshme për çelësat tip Yale sipas standartit por mund të jenë të zbatueshme edhe për mundësi të tjera të çelësive.

Bravat me levë tip Cilindrike mund të perdoren për dyert hyrëse, dyert e banjove, për dyert që nuk kanë nevojë për kyçje ose dhomat e ndenjës.

Të gjitha punimet e instalimit duhet të bëhen sipas kërkesave për kompletimin e një pune me cilësi të lartë

Një shembull i bravës që do të përdoret duhet ti jepet për shqyrtim Supervisorit për aprovim paraprak para fiksimit.

7.5.13 Menteshat

Furnizimi dhe fiksimi i menteshave të bëra me material çeliku inoks ose të veshur me shtresë bronxi, sipas përshkrimeve të dhëna në Vizatimet Teknike, do të bëhet sipas standartit dhe cilësisë. Materiali i çelikut duhet të sigurojë qëndrueshmërinë e lartë të menteshave, mos thyeshmërinë e tyre ndaj goditjeve mekanike, elasticitetin e duhur të menteshave, jetëgjatësinë prej 180 000 cikle jete gjatë punës, etj.

Menteshat duhet të jenë të përbëra prej:

Kunji prej çeliku të veshur me shtresë bronxi, me fileto, tip mashkull;

Kunji prej çeliku të veshur me shtresë bronxi, tip femër;

Katër vidat e çelikut që përdoren për mberthimin e tyre në objekt.

Forma dhe përmasat e pjesëve përbërëse jepen në Vizatimet teknike.

Të dy kunjat e mësipërm duhet të levizin lirshëm tek njëri tjetri duke bërë të mundur një lëvizje sa më të lehtë të kornizës së derës ose të dritares kundrejt kasës së tyre. Gjatë montimit si dhe gjatë shfrytëzimit këto kunjë mund të lyhen me vaj për të eliminuar zhurmat që mund të bëhen gjatë punës së tyre.

Menteshat që përdoren për dyert përbëhen prej dy kunjave të mësipërm dhe 4 vidave metalike për mberthimin e tyre. Kunjat me fileto tip mashkull duhet të jenë me diametër $d=14-16$ mm. Gjatësia e kunjit tip mashkull është $L1 = 60$ mm kurse gjatësia e filetosit të tij duhet të jetë të paktën $L2 = 40$ mm. Ky kunj filetohet në kornizën e derës sipas përshkrimit të dhënë në Vizatimet Teknike. Koka e kunjit duhet të jetë në formën e kokës të gurit të shahut. Kunji metalik tip femër mberthehet me anë të katër vidave metalike në pjesën tjetër të derës. Menteshat e poshtme që vendosen në derë duhet të jetë jo më shumë se 25 cm mbi pjesën e poshtme të kornizës së derës.

Menteshat që përdoren për dritaret përbëhen prej dy kunjave të mësipërm dhe 4 vidave metalike për mberthimin e tyre. Kunjat me fileto tip mashkull duhet të jenë me diametër $d=12-13$ mm. Gjatësia e kunjit tip mashkull duhet të jetë $L1 = 50$ mm kurse gjatësia e filetosit të tij duhet të jetë të pakten $L2 = 30$ mm. Koka e kunjit duhet të jetë në forme të rrumbullakët. Ky kunj filetohet në kornizën e dritares sipas përshkrimit të dhënë në Vizatimet Teknike. Kunji metalik tip femër mberthehet me anë të katër vidave metalike në pjesën tjetër të dritares. Menteshat e poshtme që vendoset në dritare duhet të jetë jo më shumë se 15 cm mbi pjesën e poshtme të kornizës së dritares.

Gjatë montimit të dyerve duhet të vendosen të paktën 3 mentesha në tre pika ankorimi në largësi minimale prej njëra tjetrës $L_{min} = 50$ cm dhe për dritaret 2 mentesha në largësi minimale prej njëra tjetrës me $L_{min} = 30$ cm. Lloji i menteshave që do të vendosen janë të përcaktuara në projekt. Ato janë në varësi të llojit dhe madhësisë së dyerve dhe dritareve.

Të gjitha punët e lidhura me instalimin dhe vendosjen e tyre në objekt duhet të bëhen sipas kërkesave teknike të supervizorit dhe të projektit. Një model i menteshës, së bashku me çertifikatën e cilësisë dhe të origjinës së mallit, duhet ti jepet për shqyrtim supervizorit për aprovim para se të vendoset në objekt.

7.5.14 Dorezat

Të përgjithshme

Dorezat e dyerve / dritareve duhet të jenë të njëjta në të gjitha ambientet e shkollës. Në mënyrë që të plotësohet ky kusht duhet që këto doreza të jenë të tilla, që mund të përdoren si në ambientet e thata ashtu edhe në ato me lagështirë.

Kriteret që duhet të plotësojnë

Dorezat e dyerve dhe të dritareve duhet të jenë:

a) Të kenë shkallë të lartë sigurie në përdorim (jetëgjatësi gjatë përdorimit të shpeshtë);

Jetëgjatësia e dorezave varet kryesisht nga materialet me të cilat janë prodhuar ato, si dhe nga mënyra e lidhjes së dorezës me elementët e tjerë (cilindrit, bravës etj.)

Për këtë sugjerohet që të zgjidhen doreza, të cilat janë prodhuar me material të fortë dhe rezistentë psh. Çelik jo i ndryshkshëm

b) Të garantojnë rezietencë momentale ndaj ngarkesave (të sigurojë qëndrueshmëri në rastet e keqpërdorimit: varjet, goditjet, përplasjet etj);

Duke patur parasysh përdoruesit e këtyre dorezave, duhet që ato të kenë koeficientë të lartë qëndrueshmërie në ngarkesë, pra duhet ti rezistojnë peshës së fëmijëve tek doreza.

Sipas normave Evropiane (DIN) ekzistojnë dy klasa qëndrueshmërie. Tabela e mëposhtme paraqet ngarkesat për këto dy klasa nga të cilat për rastin tonë do të sugjerohet klasën ES2.

c) Të mos shkaktojnë dëmtime fizike gjatë përdorimit.

Përsa i takon kësaj pike duhet të themi se meqënëse këto doreza do të montohen në dyert dhe dritaret e kopshteve, shkolla filllore, tetëvjeçare e të mesme, pra do të përdoren nga fëmijë duhet që dorezat të zgjidhen të tilla, që të mos shkaktojnë dëme fizike tek fëmijët. Në rast modeli i dorezës i paraqitur në tabelën e mëposhtme i plotëson të gjitha kushtet, meqënëse ajo përdoret më shumë në ambientet e brendshme dhe është më e sigurtë, për rastet e largimit të emergjencës, pasi është në formë rrethore.

Montimi

Përpara se të bëhet montimi i dorezave ato duhet ti tregohen supervizorit dhe vetëm pas miratimit të tij të bëhet montimi.

Montimi i dorezave duhet të bëhet i tillë që të plotësojë kriteret e lartpërmendura.

Në montimin e dorezës duhet të zbatohen me korrektësi të plotë udhëzimet e dhëna nga ana e prodhuesit të saj.

7.5.15 Dyer të blinduara

Furnizimi dhe instalimi i dyerve të jashtme të blinduara do të bëhet sipas dimensioneve të dhëna nga Kontraktori. Këto dyer duhet të jenë dyer metalike të siguruara me elementë të tjerë blindues që shërbejnë për të bërë sigurimin e plote të objektit. Dyert e blinduara duhet të jenë të trajtuara me mbulesë mbrojtëse të drunjtë.

Dyert e blinduara përbëhen nga këto pjesë kryesore:

Një kasë metalike që fiksohet në mur me anë të ganxave të çelikut ose me anë të betonimit në mur përpara suvatimit. Kasa metalike duhet të lyhet me bojë metalike kundra korrozionit para se të montohet

në objekt. Madhësia e saj është në varësi të trashësisë së murit ku do të vendoset. Trashësia e fletëve të çelikut të kasës duhet të jetë minimalisht 1,5 mm. Gjerësia e pjesëve anësore të kasës duhet të jetë minimalisht 10 cm kurse gjerësia e pjesës qendrore është në varësi të gjerësisë së murit dhe llojit të derës. Fletët e çelikut të kasës duhet të kthehen ose të saldohen sipas Kushteve Teknike të Zbatimit

Një kanatë e derës së blinduar që fiksohet tek kasa e dhënë më sipër pas suvatimit dhe lyerjes. Për dyert e dhëna në Vizatimet Teknike, korniza do të sigurohet me mentesha dhe ankerat e çelësit gjatë instalimit të pjesëve hapëse të derës. Në këtë kanatë do të vendosen elementet e sigurisë si dhe të gjithë aksesorët e nevojshëm të saj.

Shufrat metalike të sigurisë të cilat montohen në brendësi të kanatës do të jenë me diametër minimal prej 16 mm të cilat vendosen në distancë midis tyre minimalisht 30 cm. Ato duhet të saldohen në kornizën metalike të kanatit të derës së blinduar sipas kushteve teknike të zbatimit gjatë prodhimit të tyre.

Materiale mbrojtëse termoizoluese të vendosur ndërmjet shufrave, polisteroli me trashësi minimale $t = 3$ cm. Vendosja e termoizoluesit duhet të bëhet pas saldimit të shufrave metalike dhe perfundimit të punimeve të prodhimit të kornizës metalike të derës.

Dera metalike mund të jetë veshur me llamarinë me trashësi jo më të vogël se 2 mm ose me mbulesa të drunjta me trashësi 2-3 mm (një nga çdo anë).

Dy tabakë llamarine me trashësi 2 mm (një nga çdo anë). Përmasat do të jenë në varësi të madhësisë së derës së përcaktuar nga Kontraktori.

Dy Mbulesat e drunjta me trashësi 2-3 mm (një nga çdo anë). Përmasat do të jenë në varësi të madhësisë së derës së përcaktuar nga Kontraktori. Mbulesat mund të jenë të rrafshta ose me gdhendje. Ngjyra dhe modeli i tyre do të përcaktohet nga Supervizori para se të vendosen në objekt.

Bravat e sigurisë së lartë së bashku me tre kopje çelësi sekrete si dhe aksesorët e nevojshëm për instalimin e tyre. Bravat duhet të jenë tip Cilindrike, me shasi prej çeliku dhe kasë të fishekut të kyçjes në plate zinku, me 5 cilindra tip kunjash, me garanci mbi 150 000 cikle jete, me thëllesi të fishekut të kyçjes 12,5 mm dhe me trashësi të mbulesës prej 2mm. Gjuza duhet të jetë prej çeliku ose bronxi. Bravat duhet të jenë të kyçshme në grup dhe në një kombinim të thjeshtë për përdorim familjar.

Ato duhet të jenë të zbatueshme për çelësat sekrete sipas standartit, por mund të jenë të zbatueshme edhe për mundësi të tjera të çelësive.

Dyert e blinduara duhet të jenë të kompletuara me mentesha (të paktën 3 për çdo pjesë hapëse) në tre pika ankorimi.

Dyert duhet të jenë të pajisura me dorezat përkatëse, me butonin shtytës në dorezën e brendshme që kyç dorezën e jashtme. Dorezat duhet të jenë plotësisht të kthyeshme nga ana e djathtë ose e majtë e derës.

Doreza e jashtme duhet të jetë gjithmonë aktive ndërsa kthimi i dorezës së brendshme ose çelësit të bejë çkyçjen e fishekut. Çdo Dorezë duhet të veproje tek fisheku përveç rastit kur doreza e jashtme është e mbyllur nga brenda.

Gjithashtu dyert mund të jenë të pajisura me një sy magjik për pamje nga të dy anët e derës.

Kasa ku vendosen pjesët hapëse, duhet të lyhet me bojë të emaluara transparente përpara vendosjes së kanatit të derës.

Mbyllja anësore në dyert e veshura me fletë druri bëhet me shirita solide druri të cilat vendosen përreth perimetrit të derës, punë e cila duhet të bëhet sipas të gjitha kërkesave të duhura teknike që duhen për kompletimin e kësaj pune.

Të gjitha punët e lidhura me instalimin dhe vendosjen e tyre në objekt duhet të bëhen dhe sipas kërkesave teknike të supervizorit dhe të projektit. Një model i derës së blinduar duhet të jepet për shqyrtim supervizorit për një aprovim para se të vendoset në objekt.

7.6 Rifinitura të ndryshme

7.6.1 Mbrojtëset e këndeve të Mureve

Furnizimi dhe vendosja e mbrojtëseve të këndeve të mureve përshkruhet në specifikimet teknike të dhëna nga kontraktori. Ato përbëhen nga material alumini profil L të cilat janë sipas standarteve Europiane dhe janë profile të lyera përpara se të vendosen në objekt. Ngjyra e tyre do të jetë sipas kërkesës së investitorit (zakonisht përdoret ngjyra e bardhë e emaluar).

Mbrojtëset e këndeve të mureve kanë përmasa: gjatësi 150 cm x 2 cm x 2 cm dhe janë në formën e profilit L të zgjedhur. Trashësia e profilit është 2 mm.

Profili në të dy anët e tij mund të jetë me vrima me $d=6-8$ mm, të cilat duhen për fiksimin sa më të mirë të mbrojtëses në mure. Në këtë rast mbrojtësja vendoset në mure para se të bëhet patinimi. Gjatë patinimit të dy anët e profilit të saj mbulohen.

Seksionet e profilit të aluminit do të jenë të lyera me anë të procesit të pjekjes lacquering.

Ngjitja ndërmjet mbrojtëses dhe murit do të bëhet duke përdorur materiale elastiko plastike të posaçëm për këto lloj profilesh alumini. Ngjitja bëhet me anë të një furçe të ashpër, pasi të jetë bërë mbyllja dhe suvatimi i çdo të çare të murit. Karakteristikat e ngjitësit kundër agjentëve atmosferike duhet të jenë të provuar dhe të certifikuar nga testimi që prodhuesit kryejnë për këto mbrojtëse.

Për mbrojtjen e këndeve të mureve mund të përdoren edhe mbrojtëse prej druri pishe të mbrojtura me një mbrojtëse speciale druri (llak për materiale druri). Në këtë rast trashësia e profilit të tyre duhet të jetë 3-5 mm kurse përmasat do të jenë 150 x 3 x 3 cm. Bashkimi i dy shiritave prej druri bëhet me anë të thumbave të vegjël, vendi i të cilëve stukohet më pas. Në pjesën e bashkimit të tyre shiritat prej druri duhet të priten, me kënd 45 gradë.

Të gjitha punët e lidhura me instalimin dhe vendosjen e tyre në objekt duhet të bëhen sipas kërkesave teknike të supervisorit dhe të projektit. Një model i mbrojtëses së këndeve të mureve do ti jepet për shqyrtim supervisorit për një aprovim, para se të vendoset në objekt. Me kërkesë të veçantë të Supervisorit, mbrojtëset këndore mund të jenë edhe me lartësi deri në 2m.

7.6.2 Elemente me panele sanduiç

Element me panele tip sanduiç do të jetë i përbërë nga:

- Mbështetja metalike
- Izolim
- Gomina e vetë elementit
- Ngjitës adesive

a- Mbështetja metalike:

- Galvanizimi i hekurit bëhet sipas normave të EN 10147/10142;
- Hekur i lyer paraprakisht me sistem mbulimi e parashikuar sipas studimeve duke plotësuar të gjitha kërkesat e parashikuar;
- Hekur i galvanizuar me shtresë mbulesë plastike;
- Alumin;
- Bakër i pastër dhe të tjera

b- Izolimi:

Përdorim lënde termoizoluese polyurethane ose polyisocyanurate, i shkrirë me flakë duke perfituar një adezion perfekt tek mbështetja metalike dhe duke lejuar të fitohet, nëse kërkohet, reaksioni i zjarrit, në përputhje me standartet e kohës të ISO.

Densiteti mesatar: 35 – 40 kg/m³

Koefiçenti termik: 0,0195 Kcal/mh gradë Celsius

Qelizat e mbyllura: > 95 % (jo- hygroscopic)

c- Toleranca Dimensionale:

Lartësia e brinjës: + 1 mm;

Gjërësia (1000 mm) + 2 mm;

Gjatësi : + 10 mm;

Devijimi Squareness: $\leq 0,5$ % të gjerësisë së përdorshme

Përkulja në gjatësi: ≤ 2 mm /metër

Camber: ≤ 1 e gjatësisë

Valëzimi i majave: + 2 mm në 500 m;

Trashësia e paneleve: + 2 mm e trashësisë nominale mbi të gjithë sipërfaqen;

4-Rrafshësia:

Valëzim I lehtë, veçanërisht për mbështetësit metalik të hollë ose mbështetësa me material alumin, nuk do të konsiderohet si një difekt ,

Për aq kohë sa ato nuk do të përfshihen në funksionin e panelit.

d- Adhesion:

Disa zona të fleteve jo- adhesive, në kufi të 0,5% të të gjithë sipërfaqes së panelit nuk do të konsiderohet si një difekt.

Trashësia e elementit të panelit kapacitet i ngarkesës, tipi i mbështetjes (hekur ose alumin) dhe hapësirave.

7.6.3 Mbrojtëse horizontale të mureve (shiritat)

Furnizimi dhe vendosja e mbrojtëseve horizontale të mureve në klasa e korridore, përshkruhet në specifikimet teknike të dhëna nga kontraktori. Ato përbëhen nga material dërrase të lyera përpara se të vendosen në objekt. Ngjyra e tyre do të jetë sipas kërkesës së investitorit.

Mbrojtëset e mureve kanë përmasa 10 -15 cm x 2 cm dhe gjatësia është sipas përmasave të dhomave.

Fiksimi bëhet me profil në formë shiriti me trashësi 2 cm ,me vrima me $d= 6-8$ mm të cilat duhen për fiksimi në mure. Profili i fiksohet në mur para se të bëhet patinimi. Gjatë patinimit të dy anët e profilit të saj mbulohen.

Mbrojtëset janë të siguruar me elemente që shërbejnë për vendosjen dhe ankorimin në strukturat e murit

Lartësia e vendosjes së mbrojtësve duhet të jetë në funksion të lartësisë së karrigeve.

Ngjitja ndërmjet mbrojtëses dhe murit do të bëhet duke përdorur materiale vida dhe elastiko plastike për profilet PVC.

Për mbrojtjen e mureve mund të përdoren edhe mbrojtëse prej druri pishe të mbrojtura me një shtresë speciale (llak për materiale druri). Në këtë rast trashësia e profilit fiksues të shiritave mbrojtës duhet të jetë 3-5 mm. Bashkimi i shiritit prej druri bëhet me anë të thumbave të vegjël, vendi i te cilëve stukohet më pas. Në pjesën e bashkimit të tyre profili prej druri dhe PVC duhet të priten me kënd 45 gradë.

Të gjitha punët e lidhura me instalimin dhe vendosjen e tyre në objekt duhet të bëhen sipas kërkesave teknike të supervisorit dhe të projektit. Një model i mbrojtëses së mureve do ti jepet për shqyrtim supervisorit për një aprovim para se të vendoset në objekt.

8 PUNIME TERRITORI

8.1 Rrugë

8.1.1 Nën-baza dhe baza

Nën baza nënkupton truallin mbi të cilën do të vendoset baza dhe shtrimi i rrugës. Baza duhet ti plotësojë nevojat dhe kushtet e punimeve të dheut si janë të përshkruara në zërin 6 (3.1). Nën baza duhet të rrafshohet dhe të ngjeshet me një tolerancë maksimale prej +/- 3 cm. Duke e punuar nën bazën duhet marrë parasysh edhe pjerrësia.

Baza është shtresa mbajtëse e rrugës. Ajo duhet të punohet në këtë mënyrë: Pasi të hiqet dheu me një thellësi përafërsisht prej 30 cm (deri në nën bazën), ai duhet mbushur me një material zhavor 0/32 mm deri në 0/56 mm. Materiali do të vendoset në shtresa dhe do të ngjeshet mirë. Pjerrësia prej më së paku 1 % duhet të mbahet edhe gjatë vendosjes së bazës.

8.1.2 Shtrimi

Shtrimi i rrugëve nëpër oborin e shkollës preferohet të bëhet me pllaka guri, beton si dhe beton monolit. Këto punë do të bëhen në këtë mënyrë:

Përmbi bazën do të vendohet një shtresë rëre me një trashësi maksimale prej 5 cm mbi të cilën do të vendosen pllakat e gurit. Shtresa e rërës duhet të jetë me kokriza 2/5 mm deri 0/4 mm. Ajo do të rrafshohet dhe mbi atë duhet të vendosen pllakat e gurit ose betonit.

Mbas vendosjes së pllakave ata me një makinë të posaçme do të tunden në atë mënyrë që të arrihet një rrafshësi perfekte. Më në fund fugat e pllakave do të mbushen me një rërë të imët 0/1 mm në atë mënyrë që pllakat të lidhen më së miri njëra me tjetren dhe të përforcohet/stabilizohet shtresa e pllakave të gurit ose betonit.

Karakteristikat e pllakave të gurit dhe betonit duhen marrë prej prodhuesve. Ato variojnë si në trashësi ashtu edhe në dimensionet e tjera. Po ashtu edhe ngjyrat e tyre janë të ndryshme. Arkitekti/Supervizori së bashku me klientin duhet të bien në marrëveshje ndaj modelit, dimensioneve dhe ngjyrës së pllakave.

8.1.3 Kullimet dhe drenazhimi

Në rast të përdorjes të sistemit të rrugës të lartpërmendur (me pllaka guri, betoni), nevojat për planifikimin e kullimeve dhe drenazhimeve janë minimale.

Pllakat e gurit, betonit me sistemin e lartë të fugave nuk kanë nevojë për ndonjë kullim ose drenazhim. Shiu do të depërtojë nëpër fuga. Në raste se shiu është shumë i fuqishëm, për ato raste rrugët duhet të vendosen me një pjerrtësi prej më së paku 1 %. Pjerrtësia e rrugëve bëhet prej një rës anë të rrugës deri në anën tjetër.

8.1.4 Shenjat rrugore dhe tabelat

Shenjat rrugore si dhe tabelat e nevojshme duhet të vendosen në një mënyrë të qëndrueshme që të mos rrëzohen nga era ose nga forca të tjera (në rast se fëmijët varen tek ato).

Ata duhet vendosur në një gropë me dimensionet më së paku 30 x 30 x 40 cm, në të cilën futet tuba prej metali dhe gropa mbushet me beton.

Shenjat ose tabelat të cilët ngjiten në tub duhet të jenë më së paku 2,25 m lartësi nga sipërfaqja.

Se cilat shenja/tabela duhet të vendosen, varet prej nevojave dhe arkitekti duhet të vendosë për ato si dhe nga rregullorja e qarkullimit rrugor.

8.2 Trotuaret

8.2.1 Shtrimi i trotuarëve

Shtrimi i trotuarëve mund të bëhet me mënyra të ndryshme. Pavaresisht prej mënyrës së shtrimit, baza dhe nënbaza duhet gjithmone ti plotësojë kushtet e nevojshme teknike përsa i përket ngjeshjes dhe materialit të mirë.

8.2.2 Riparim trotuari me pllaka betoni

Kur flitet për riparimin e pllakave të betonit duhet ndarë dy lloje riparimi:

Riparimi i një sipërfaqeje jo të rrafshët.

Riparimi/ndërimi i një ose më shumë pllakave

Riparimi i trotuarëve me pllaka betoni duhet të bëhet në këtë mënyrë:

Në rast se duhet të ndërrohen pllakat e dëmtuara, atëherë duhet ato të hiqen dhe të zhvendesohen me pllaka të reja të njëjtit produkt me të njëjtat veçori. Pllaka e re duhet të goditet me fundin çekiçit me kujdes që të mos dëmtohet, derisa të hyjë në nivelin e duhur dhe pastaj fugat duhet të mbushen si më parë.

Në rast se është sipërfaqja jo e rrafshët, atëherë duhet të hiqen pllakat e betonit në atë masë sa është vëndi i dëmtuar. Në raste dëmtimi edhe të nën bazës në një sipërfaqe të madhe, baza ndër pllakat e betonit duhet mbushur dhe ngjeshur mirë, e pastaj të vendosen përsëri pllakat në mënyrën e lartëpërmendur.

8.2.3 Riparim trotuari me lluster çimento

Në fillim duhet të lokalizohen pjesët e dëmtuara të llustër çimentos. Pastaj duhet në ato pjesë ku ka dëmtime të selektohet një katërkëndësh dhe shtresa të pritët deri në një thellësi minimumi sa thellësia e shtresës ekzistuese e llustër çimentos. Ajo pjesë e selektuar/prerë duhet të hiqet me mjete mekanike me kujdes, që të mos dëmtohet pjesa e mirë dhe të pastrohet nga pluhuri, si dhe të lahet me ujë me presion.

Para se të shtrohet vendi me material tjetër duhet lyer me qumësht çimentoje, i cili i ndihmon ngjitjen e llustrës së çimentos me shtresën e betonit, që gjendet nën të.

Pasi të lyhet baza me solucionin e lartpërmendur, mund të vendoset shtresë e re prej llustër çimentoje.

8.2.4 Shtrim me llustër çimento

Gërmimi i dheut për trotuare duhet të bëhet më së pakti deri në një thellësi prej 30 cm nga toka për një gjerësi sipas planevë të bëra.

Pastaj duhet vendosur një shtresë zhavori me trashësi prej 20 cm e cila duhet ngjeshur dhe sheshuar mirë.

Përsipër asaj vendoset një shtresë prej betoni M 150 me një trashësi prej 10 cm me fuga teknike çdo 3 m, e formuar me shtresa të holla dhe të vibruara mirë.

Shtresa me llaç çimentoje 2 : 1 me trashësi minimale 2 cm, duhet lëmuar dhe sheshuar në mënyrë perfekte, duke përfshirë kallëpet, përforcimet, si dhe çdo detyrim tjetër për mbarimin e punës me cilësi.

8.2.5 Bordura betoni për trotuarë

Trotuarët, rrugët si dhe pjesët e tjera të shtruara prej asfalti, pllakave të betonit ose prej ndonjë materiali tjetër duhet që të mbrohen në atë mënyrë, që anëve t'u vendoset nga një mbështetëse.

Bordura mbështetëse duhet të plotësojë kërkesat e lartpërmendura për të mbajtur sipërfaqen e shtruar prej forcave horizontale, të cilat shkaktohen nga lëvizja e forcave vertikale, prej makinave, njerëzve, etj.

Një funksion tjetër që u shtohet atyre, është që të drejtojnë ujrën e rrugës.

Bordurat mund të vendosen në të njëjtën lartësi me sipërfaqen e shtruar ose të jenë nga 10 cm deri në 30 cm më lartë nga rruga sipas nevojës.

Materiali i bordurave duhet të jetë prej betoni ose prej guri. Zgjedhja e tij duhet bërë nga arkitekti/Supervizori së bashku me klientin dhe duhet pasur parasysh se materiali i zgjedhur luan një rol të veçantë në dekorimin e sipërfaqeve.

Materialet që i ofron tregu janë të këtij lloji:

☒ Bordura prej betoni në dimensionet e ndryshme. Ata janë pjesë të parapërgatitura prej betoni dhe duhet të instalohen sipas mënyrës së përshkruar më poshtë. Në tabelën e mëposhtme janë paraqitur disa lloje të bordurave prej betoni me karakteristikat e tyre.

Një lloj tjetër guri që mund të përdoret në të njëjtën mënyrë si bordurat e lartpërmendura, janë tipi i „gurë bordurave“ prej betoni. Me ata mund të realizohen kthesa e harqe të ndryshme.

Në fotografinë e mëposhtme janë paraqitur dy lloje të atij tipi. Montimi i tyre bëhet në të njëjtën mënyrë si bordurat e betonit të lartpërmendur.

Gurë bordurë Format 120 x 180 mm Lartësia 600 mm, 800 mm, 1000 mm 1300 mm

Gurë bordurë Format 120 x 120 mm Lartësia 400 mm

o Të njëjtat bordura që janë të lartpërmendura ekzistojnë edhe prej guri sipas granitit. Ata i plotësojnë të njëjtat funksione si bordurat prej betoni. Dimensionet e atyre varen prej tregut ofrues dhe duhet pyetur. Por si zakonisht ata i kanë pothuajse të njëjtat dimensione si ata prej betoni.

Montimi i bordurave bëhet në këtë mënyrë:

Bordurat duhet të vendosen para se të bëhet shtrimi i sipërfaqes. Për të bërë atë duhet hapur një kanal në dhe me dimensionet sipas nevojës. Kanali duhet të jetë të paktën në secilën anë nga 10 cm më i madh se bordurat. Në atë futet beton i thatë (i lagur pakë) dhe bordurat vendosen mbi atë. Nevoja e betonit është rreth 0,05 m³ beton. Në secilën anë të bordurave duhet vendosur beton në atë mënyrë që ai të fiksohet mirë dhe fortë.

Në fotografinë e mëposhtme është paraqitur skema e montimit të bordurave si dhe një shembull i një rruge me bordura guri prej graniti.

8.3 Pejsazhi (sistemimi i terrenit), ambientet e gjelbërta

8.3.1 Nivelimi dhe përgatitja e terrenit

Për punimet e pejsazhit duhet të kontaktohet një specialist i posaçëm, i cili do të bëjë planet dhe do të japë instruksionet për punimet. Megjithatë është e nevojshme edhe për disa kërkesa, të cilave duhet të kemi parasysh.

Nivelimi dhe përgatitja e terrenit

Nivelimi i terrenit duhet të bëhet sipas nevojës, formës së tij dhe mjeteve financiare. Në raste se ka vetëm detyrën e dekorimit, atëherë ai mund të lihet në atë formë që ekziston.

Pa marrë parasysh nivelimin e terrenit, ai duhet të përgatitet në atë mënyrë, që të garantohet mirëmbajtja e pejsazhit. Në rast të mungesës së tokës së mirë (humus), duhet sjellë humus nga ndonjë vendi tjetër dhe të shtrohet me një shtresë min. 20 cm ose sipas projektit.

Në rast se terreni ka shumë gurë, atëherë mund të ketë nevojë për një shtresë më të madhe të shtresës së humusit.

8.3.2 Mbjellja dhe plehërimi

Për mbjelljen dhe mirëmbajtjen e pejsazhit duhet të konsultohet me një specialist të fushës.

Për tipin e drurëve dhe të barit që do të mbillet duhet lënë hapësira për rritjen e atyre. Normalisht për mbjelljen e drurëve duhet planifikuar dhe projektuar dhe me prespektive, që gjatë rritjes të drurëve të mos pengojnë apo dëmtojnë pamjen e ndërtesës ose të terrenit. Sidomos duhen patur kujdes vendet që do të ndodhen në hijen e vetë pemëve.

Bari i terrenit duhet të zgjidhet sipas përdorimit të shkeljes të tij. Lloji i barit duhet zgjedhur i tille që plotëson kërkesat e ambientit.

Rëndësi të madhe ka mirembajtja dhe kujdesi i pejsazhit. Ai duhet të ujitet vazhdimisht, të pritët dhe punët e tjera që nevojiten për mirëmbajtjen e tij

Me sheshim kuptohet ky punim: Me një makinë të posaçme për atë pune, e cila ka thika rrotulluese, bëhet një prerje e shtresës së barit me një thellësi 1 – 3 cm në intervale të shkurtra prej 2-3 cm. Vertikulimi rekomandohet të bëhet në fillim të rritjes së barit (Mars/Prill) mbasi të bëhet prerja e barit. Ky proces e largon plisin e barit që është rritur dhe nuk e lejon depërtimin e ujrave.

8.3.3 Sistemi ujitës

Ujitja e pejsazhit luan një rol kryesor në mirëmbajtjen e tij. Ajo duhet kryer sipas nevojës, në kohë të duhur dhe në masë të mjaftueshme.

Për çdo ujitje duhet të përdoret afro 15 – 25 l/m² dhe duhet të arrihet një lagështi deri në rrënjët e barit.

Sistemi ujitës rekomandohet të bëhet me sistem automatik. Në rastet kur nuk garantohet një ujitje e tillë, bëhet edhe në mënyrë të thjeshtë. Sistemi automatik ka përparësi përkundër një ujitje me dorë. Në rast se ky sistem lidhet me një ose me më shumë sensora, atëherë sistemi punon vetë dhe ujimi bëhet sipas nevojës së tokës. Kështu mundet të kurset ujë dhe ujitja bëhet më e mirë, përveç kësaj, elementet që e hedhin ujin, dalin mbi tokë vetëm gjatë procesit të ujitjes. Në raste se ata nuk janë aktive, ata futen në kanale nën nivelin e tokës.

Sisteme të këtij lloji aplikohen shumë në Evropë.

Montimi i këtyre sistemeve automatike është i thjeshtë dhe mund të bëhet pa patur njohuri të veçantë. Vetëm projektimi i elementeve të sistemit duhet të bëhet nga një specialisti. Prodhuesit e këtyre sistemeve ofrojnë skemat e montimit gratis, në rast se blihen impiante në këto firma. Po ashtu me blerjen e impiantit, shumëherë dorëzohet edhe skema ose software për projektimin e tyre.

Në tabelën e mëposhtme jepen disa prej llojeve të „ujëhedhësve“ të paraqitura. Projektuesi duhet të zgjedhë tipin e nevojshëm për projektin e tij.

8.4 Gardhi dhe portat

8.4.1 Gardh (rrethimi) me mur dhe kangjella

Gardhi përbëhet prej 3 elementeve:

Muri :

Gërmime seksion të caktuar për themele deri në thellësinë 60 cm nga rrafshi i tokës, në terren të çfarëdolloj natyre dhe konsistence, të lagur ose të thatë duke përfshirë prerjen dhe heqjen e rrënjëve, trungjeve, gurëve dhe pjesëve me volum deri në 0,3 m³, plotësimin etj. Përforcimin e çfarëdolloj marke dhe rezistence, mbushjen e pjesëve të mbetura bosh pas realizimit të themeleve, me materialin e gërmimit me dore, duke përfshirë zhvendosjen brenda ambientit të kantierit.

Muri i themeleve mund të realizohet me butobeton, me blloqe çimentoje ose me gurë duke përfshirë çdo mjeshtëri për dhëmbët e lidhjes si dhe çdo gjë tjetër të nevojshme për mbarimin e muraturës dhe realizimin e saj më së miri.

Xokolatura duhet të behët në lartësi deri 60 cm prej sipërfaqes të dheut ose rrugës. Lartësia e mureve pa kangjella shkon deri në 1,8 m me kangjella shkon deri në 80 cm.

Kolonat:

Në distancën maksimale prej 3 m duhet të vendosen kolona prej metali në dimensionet me gjerësi sa muret. Ata duhet në majë të mbulohen duke salduar pllaka metalike me dimensionet e njëjta si kolonat. Kolonat duhet ankoruar mirë në murin e ndërtuar më parë.

Në vend të kolonave metalike mund të vendosen kolona prej betoni ose prej materiali si i murit. Ato duhet të jenë të trasha sa është muri mbi të cilën vendosen ata, me gjerësi minimale 30 cm, që realizojnë qëndrueshmëri statike.

Në raste se shtyllat bëhen prej guri, betoni, ose materiali tjetër, ai duhet të suvatohet me një shtresë me trashësi prej 2 cm me Llac bsatard m-25.

Muri i lartëpermendur duhet po ashtu të suvatohet me të njëjtën mënyrë si kolonat.

Kangjellat:

Kangjellat duhet të jenë të bëra prej metali dhe të saldohen/ngjiten mirë me kolonat. Ata duhet të lyhen të paktën dy herë me bojë kundër korozionit. Format dhe pamja e kangjellave do të vendoset së bashku me arkitektin/inxhinierin dhe klientin.

Hapësirat e kangjellave nuk duhet të jenë më shumë se 12 cm, që të mos mundet të kalojë njeri ndërmjet atyre.

Lartësia minimale e gardhit duhet të jetë 1.8 m. (muri +kangjellat).

Në fotografinë e mëposhtme është një shembull i një gardhi të tillë.

8.4.2 Dera metalike

Duhet të vendosen dy dyer ose porta të jashtme metalike. Njëra duhet të plotësojë kërkesat e kalimit të makinave, kurse tjetra duhet të plotësojë kërkesat e kalimit të njerëzve.

Dera e jashtme mundet të bëhet në këtë mënyrë:

Furnizim dhe vendosje e nje porte metalike rrëshqitëse, që hapet me dorë, e instaluar në hyrjen kryesore, e formuar nga një kasë kryesore me profil metalik psh 50 x 50 mm të mbështetur në fund me profil 200 x 50 mm.

Kasa e dytë do të përbëhet nga hekur me diametër 16 mm, të vendosur dhe të salduar siç tregohet në projekt. Në pjesën më të ulët të kasës kryesore metalike do të instalohen min. 2 rrota metalike për rrëshqitjen e portës me profil në formë L të fiksuar në të njëjtën bazë betoni, në të cilën janë fiksuar 2 kolonat e hekurit që mbajnë të gjithë strukturën e portës rrëshqitëse.

Baza e betonit, në të cilën do të vendoset porta, varet nga pesha e asaj, por duhet më së pakti të ketë këto dimensione: një thellësi prej min. 40 cm dhe një gjerësi prej min. 40 cm. Inxhinieri do të vendosë për dimensionet e themelit varësisht nga dimensionet e derës dhe peshës që ai do të mbajë.

Porta do të pajiset me bravë sigurie me çelësa në tre kopje, dorezë stabile hekuri dhe me të gjithë pjesët e tjera speciale për mbylljen e portës si dhe aksesore të tjerë, si dhe çdo gjë tjetër për ta konsideruar portën të përfunduar dhe funksionuese më së miri.

Dera e kalimtarëve duhet ti plotësojë kushtet e lartpërmendura. Por rekomandohet që dera e kalimtarëve të jetë e një sistemi si në fotografinë e mëposhtme. Dimensionet e kësaj dera duhen caktuar prej arkitektit/inxhinierit në bashkëpunim me klientin.

9 PUNIME ELEKTRIKE

9.1 Aksesoret

Aksesoret e instalimeve elektrike janë të specifikuara sipas grup-materialeve e projekt-preventivit të objektit, në mënyrë të përgjithshme e specifike konform kushteve teknike të zbatimit që duhet të plotësojnë instalimet elektrike e sistemet elektronike të teknologjise së informacionit. Instalimet elektrike, teknologjise informacionit e sinjalizimeve duhet të jenë të plote duke përfshirë punimet e montimit, materialet e pajisjet sipas projektit e preventivit të zbatimit të përkrahur në specifikimet dhe në relacionin teknik të objektit.

Pika e furnizimit me energji dhe e lidhjes të pajisjeve të përcaktuara në projekt janë pajisjet, panelet elektrike e të teknologjise informacionit, kutia derivacionit ose terminalët fundorë si prize çelësore etj. Pozicionet e të gjitha pikave në fletet e projektit janë përafërsisht të sakta dhe para instalimit përkates duhen konfirmuar nga kontraktuesi duke iu referuar planimetrive të projektit, e sipas destinacionit të përdorimit të ambienteve të vecanta. Specifikimet janë një plotësim i projekt-preventivit. Në rast se ka mosperputhje midis projektit, preventivit dhe specifikeve, kontraktuesi duhet të marrë një sqarim zyrtar ose interpretim nga projektuesi për të plotësuar ofertën konkurruese ose për zbatimin të punimeve për zërat ose grupzërat sipas lidhjes teknologjike. Nëse nuk kërkohet plotësim ose interpretim në fazën e parë, interpretimi i supervisorit të objektit në bashkëpunim me inxhinierin zbatues të punimeve do të jetë përfundimtar. Në mënyrë që të eliminohen defekte të projekt-preventivit të zbatimit kontraktuesi duhet të informohet për sheshin e objektit që rikonstruktohet e të bëjë propozime dhe sugjerime për përmirësim.

9.2 Kanalet dhe aksesoret

Instalime elektrike mund të bëhen në dy mënyra: nën suva të futura në tuba PVC fleksibel; mbi suva në kanalet PVC. Aksesoret e instalimeve nën suva janë: tubat fleksibel PVC të dimensioneve të ndryshme në varësi të dimensionit dhe të numrit të telave që do të futen në të; kutite shpërndarëse; kutite për fiksimin e prizave ose të çelësve. Të gjitha këto vendosen për të tërhequr suvatimi. Për kryerjen e instalimeve elektrike të futura nën suva duhet të ndiqet rradha e punës si më poshtë: hapja e kanaleve në mur me dimension të tillë që të vendoset lirshëm tubi fleksibel dhe me thellësi të tillë që të mos dalë mbi nivelin e suvave përfundimtare; vendosja e tubat fleksibel dhe kutite prej PVC të cilat provizorisht fiksohen me allçi (me vonë mbylljen kanalet me llaç suvatimi); pasi është kryer suvatimi, futen telat ose kabllot, me anë të udhëzuesit të tyre, të cilat duhet të hyjnë lirshëm dhe të lihet në të dy krahet një sasi e mjaftueshme për kryerjen e lidhjeve dhe montimeve.

Tubat fleksibel duhet të jenë të tipit DL 44 Range (NF Range) për korridorët dhe llojë të tipit DL 50 Range (BR pve Range) për dhoma të prodhuara nga GEWISS-ITALY ose pranohet një tjetër i ngjashëm sipas standarteve përkatese të mëposhtme: përputhja me standartet: EI 23-32; materiali pvc; (rezistenca) qëndrueshmëria e izolimit: 100 MO; shkalla IP : IP40; qëndrueshmëria ndaj goditjeve: IK08; temperatura e instaluar: -5/60°C. Kanalet dhe vendosja e tubave fleksibel pvc duhet të bëhet në distancë 0.4m me poshtë nga niveli i tavanit në vijë të drejtë horizontale dhe zbritjet për çelësore ose prizat të bëhen vertikale të drejta dhe jo me kënd ose në formë harku.

9.3 Tela dhe kabllot

Të gjitha telat dhe kabllot duhet të kenë certifikatën e aprovimit të autoriteteve lokale përkatese dhe certifikatën e fabrikës. Telat duhet të jenë përçues të thjeshtë bakri të izoluar (veshura) me shtresë teke PVC për tu futur brenda tubave dhe linjave. Të gjitha rastet kur kabllot PVC përfundojnë në një panel shpërndarës siguresash, pajisje elektrike etj, duhet lënë një sasi kabllot të lirshëm për të lejuar në të ardhmen,

zhveshjen e rilidhjes me terminallet pa shkaktuar terheqje të tyre. Kabllot për çdo seksion të instalimit duhet të mbyllet nëper tuba dhe në sistemin e kutive futese përmbledhese për atë ndarje të veçante. Zhveshja e izolimit në kabllot e izoluar me PVC duhet të kryhet duke përdorur një vegël të pershtatshme për zhveshjen, dhe jo një thike. Telat duhet të jenë të ngjyrosura për identifikim. E zeza të përdoret për perçuesit e neutrit, Jeshilja/e verdha duhet të përdoren për perçuesit e tokës dhe e kuqe/blu dhe e verdhe për perçuesit faze. Te njëjtat ngjyra të përdoren për lidhjet në të njëjten fazë furnizimi për të gjithë instalimet. Te gjitha kabllot tek duhet të vendosen në mënyrë të tillë që të kenë në anë etiketen dhe vulën e prodhuesit ose prova të tjera të origjinës dhe kontraktuesi duhet të marrë certifikatat e testeve të përhershme të prodhuesit kundrejt një urdhri të dhënë, n.q.s kërkohej nga inxhinieri. Numri i kabllave që duhen instaluar në tuba duhet të jetë aq sa të lejojë futjen e lehtë pa dëm të kabllave dhe nuk duhet të zërë në asnjë rrethë me shumë se 40% të hapësirës. Instalimi duhet të përputhet me KTZ në Shqipëri. Te gjitha kabllot duhet të kenë certifikatën e aprovimit të autoriteteve lokale përkatëse dhe certifikatën e fabrikës. Izolimi PVC i kabllave duhet të durojë 600/1000 V, shumëtelesh ose me tel tek me perçues të thjeshtë prej bakri të temperuar të izoluar me PVC dhe me një kellef PVC-je përfundimtar të sipërm. Te gjithë kabllot e futur nëper tuba duhet të jenë të izoluar me polivinil klorid dhe me perçueshmeri të lartë. Kabllot duhet të jenë në seksion minimal 1.5mm², për t'u pershtatur me ngarkesën e qarkut, tolerancës së duhur, të bëjë për të siguruar limitin e rënies së voltazhit për nënqarqet përfundimtare. Në të gjitha rastet duhet instaluar i ndarë, një tel togezues. Nuk vendosen me shumë se tre ndriçues në të njëjtin tub. Ndriçuesit duhen fiksuar me siguri në tavanin ambienteve, të varur ose direkt në sipërfaqen e tavanit sipas llojit të ndriçuesit dhe të rekomandimit të dhënë nga prodhuesi. (Neonet bashkë me llampat do vendosen nga kontraktuesi). Gjate gjithë pjesëve të tavaneve të varur, ku duhen instaluar neonet, lidhjet përfundimtare të çdo neoni duhen bëjë me anë të një kabllit fleksibel tre fije, me cilësi të pershtatshme për të duruar nxehtësinë, nëpërmjet një rozete me fisha, lidhur me kutinë ose linjimin e kabllave. Karakteristikat e pamjes dhe shpërndarjes së dritës së gjithë neoneve duhen plotësuar në përputhje me informacionin e detajuar dhënë në këtë specifikim. Projektimi dhe ndërtimi i neoneve duhet të jetë i tillë, që global dhe mbajtësat nuk janë subjektet e temperaturës së tepert, të rrjedhjes së vazhdueshme të temperaturës, për të cilën atë janë projektuar.

9.4 Sistemi i tokezimit

Te gjitha aparatet ose pjesët e tyre të lidhura në mënyrë josalide me togezimet, duhet të jenë të lidhur me një sistem të vetëm tokezimi, sipas një mënyrë të aprovuar nga perçuesi të fuqishëm të siguruar me anën e mëngave. Aty ku çdo pjesë e pajisjes është e lidhur me 20 x 1.5mm ose togezim me izolator PVC. Përgjate gjithë instalimeve të linjes edhe të gypave një perçues i ndarë mbrojtës duhet instaluar, lidhur me një linjë të fundme tokë në çdo kuti aksesësh edhe gypash, dhe të instaluar brenda çdo gjatësie të gypit fleksibel. Megjithatë, pajisja e një perçuesi të ndarë mbrojtës, vazhdimësia e instalimit të tubave edhe linjes kryesore, duhet të jetë në të njëjtin standart, sikur ata ishin perçuesit e vetëm mbrojtës.

Nga paneli kryesor i TU shpërndarjes togezimi shpërndahet së bashku me kabllin/telat e fazave' dhe të nulit, në të gjitha daljet e tensionit dhe duhet të jetë me dimension min. 2.5mm². Pjesët metalike të instalimit dhe pjesët e pajisjeve të tjera të lidhura me instalimin duhet të togezohen në mënyrë të pavarur nga nuli i shpërndarjes dhe nuli i transformatorit të shpërndarjes. Konduktori i vazhdimësisë të togezimit, duhet të instalohet në të gjithë qarqet dhe të ngjitet në pjesët metalike të ndriçuesve të fiksuar, me fashetat e togezimit të të gjitha portollampave dhe me pllaken metalike të murit. Elektrodat e tokës do jenë me një profil L, të galvanizuar çeliku 50 x 50 x 5mm (ose me elektroda togezimi të zinguar) të futura në një thellësi minimale prej 2 metrash. Numri i elektrodave të togezimit varet nga lloji i truallit dhe nga ajo që Rt (rezistenca e togezimit), e cila duhet të jetë me e vogël se 4A. Për këtë pas përfundimit të vendosjes së

elektrodave duhet bere matje me aparat te Rt dhe te mbahet nje proges verbal, i cili duhet t'i paraqitet Supervizorit.

Ne rast se Rt eshte me e madhe se 4A, atehere duhet te shtohet numri i eklektrodave deri sa te arrihet ajo e kerkuara. Elektrodat vendosen ne forme drejtkendeshi, trekendeshi apo katrore sipas numrit te tyre por gjithmone ne nje largesi 1.50m nga njera tjetra.

Elektrodat lidhen me njera tjetren me ane te nje shiriti zingatoje 40 x 4mm, me ane te saldimit ose me ane te vidave me dado shtrenguese. Pika e lidhjes se elektrodave duhet te jete bere me lidhje perfundimtare kundra ndryshkut. Nga pika e fundit, dilet me shirit zingatoje 40 x 4mm dhe futet ne dhomen e transformatorit, ne shinen e potencialeve, dhe prej andej ne te gjitha pajisjet e dhomes se transformatorit, duke shtrire nje kabell togezimi me diameter min. 25mm².

9.5 Ndriculesat

Projektore Projektoret jane ndrïquesa te fuqishem qe perdoren: ne ambiente te brendshem (salla operacioni), dhe per ambientet e jashtme; ne hapësiren perreth spitalit, tek porta kryesore e spitalit, ndrïçimi i lulishteve etj. Projektoret per ambiente te brendshme (sallat e operacionit) mund te vendosen te varura nga tavani ose ne muret anesore. Ata duhen vendosur ne menyre te tille qe te ndrïçojne sa me mire sallën dhe te mos pengojne (verbojne) personelin mjeksor gjate kryerjes se detyres. Numri i projektoreve do te jete dy, qe varet nga: hapësira e salles qe do te ndrïçojne; tipi i projektorit qe do te perdoret; fuqia e projektorit. Me poshte po paraqesim disa te dhena teknike te tyre. Projektori do te jete dy degesh (ndrïques). Karkasa eshte alumin i derdhur i presuar me flete ftohese te gjera. Reflektor eshte me nje rrezatim te gjere nga nje anode e oksiduar me alumin te derdhur te presuar me strukture -prizmi, trashesia e shtreses 6/8 J.1, e stukuar dhe lyer me nje gradacion te larte. Mbulesa me xham mbrojtes i fortesuar, trashesia e shtreses 5mm, e qendrueshme nga temperatura dhe goditjet. Lyerja me pluhur poliestre, ngjyra e bardhe, e qendrueshme ndaj korrozionit dhe veses se kripur. Portollampa eshte qeramike me kontakte argjendi, dalje E40. Kompletimi elektrik eshte tensioni i rrjetit 230 V/50 Hz, klemat lidhese 2 poleshe + token, seksioni i kabllit te furnizimit 4 mm². Montimi i varur ose instalim mbi tavanin e varur. Kend rrotullimi 360° ne planin horizontal dhe 180° ne planin vertikal. Fuqite e llampave: Sola 700 me 24V/150W dhe 145Klux; Sola 500 me 24V/110W dhe 90Klux.

10 INSTALIMET MEKANIKE, HIDRAULIKE DHE PAISJET H.SANITARE

10.1 Furnizimi me ujë i pallateve

Në këtë kapitull perflshihet cmontimi i depozitave ekzistuese nga taracat e pallateve dhe zhvendosje ne toke me vinc teleskopik me gjatesi krahu mbi 17 m ose me platformen vetelevizese me gjatesi krahu mbi 40 m (ne rastet kur ne katin perdhe ka ndertime jashte perimetrit te pallatit qe kondicionojne vendosjen e vincit teleskopik), germimi ne oborrin e pallatit rreth 30 cm i bazamentit ku do te vendosen depozitat me permasa 500x300 cm, ngarkimi e transporti i materialit te germuar deri ne 5 km, ndertimi i neshtrases se zhavorrit me trashesi 20 cm, ndertimi i zgares se hekurit me kuadrat 20x20 cm me hekur me diameter 10 mm para betonimit, ndertimi i shtreses se betonit C12/16 me trashesi 20 cm, ndertimi i shtreses se llustres se cimentos me trashesi 2 mm, ndertimi i rrethimit te bazamentit, ndertimi i konstruksionit metalik mbajtes dhe te catise dhe mbulimi i çatise me panele sanduç. Gjithashtu ne kapitullin e furnizimit me uje te pallateve perflshihet vendosja ne bazamentin e ndertuar te dy depozitave zinkato 5000 litra, furnizimi dhe vendosja e pompave binjake (Grup 2k55/50 m me vazo 200 litroshe dhe Galexhant elektrik), lidhja me tubacionin e furnizimit te pallateve e depozitave 5000 litershe dhe pompave binjake me tub zinkato Ø 2 ", Furnizimi e vendosja galexhanteve xinkato Ø 2 ", saracineskave e kundra valvulave te bronzit Ø 2 ", nipelsave, tapave, T-I dhe hollandezeve xingato, ndertimi i linjes elektrike me kabull 3x4 mm per furnizimin e pompes me energji elektrike duke vendosur linjen elektrike nga rrjeti i pallatit, vendosjen e leshuesit, kasetes, automatit, nje prize shuko, llampes sinjalizuese dhe elektrodes se tokezimit bashke me kabllin tokezues.

Uji qe nevojitet per furnizimin e banoreve te pallateve do te merret nga rrjeti kryesor ekzistues.

Energjia elektrike qe nevojitet per venien ne pune te pompave dhe furnizimin me uje te abonenteve do te merret nga rrjeti kryesor elektrik i pallatit nepermjet nje matesi ne piken me te afert te mundshme e cila do te caktohet nga filiali i KESH qe e ka ne perdorim linjen elektrike dhe do te jepet ne perdorim me ane te kontrates perkatese kolektive

10.2 Elektropompa, paneli i kontrollit dhe komandimit:

Krijimi i presionit te duhur do te behet me ane te elektropompave dhe panaleve te tyre te komandimit dhe kontrollit. Pompat do te jene siperfaqesore binjake me lartesi hedhje uji deri ne 50 meter lartesi e tipit Grup 2k55/50 m me vazo 200 litroshe dhe Galexhant elektrik

Ato duhet te sigurojne sasine dhe presionin e ujit per te gjithë abonentet sipas normave ne fuqi.

Ato duhet te jene me nje izolim te sigurt te sistemit ndaj rrjedhjeve te ujit per te patur nje mirembajtje sa me te vogel, duhet te perballojne goditjet mekanike gjate punes dhe rritjen e presionit qe shkaktojne grushtet hidraulike. Elektropompat duhet te plotesojne kerkesat e standartit ISO 9001.

Pompat duhet te kene nje garanci te certifikuar te pakten deri ne 2 vjet nga prodhuesi i tyre. Cdo elektropompe duhet te jete e shoqeruar me tabelen metalike ku te jepen dimensionet e saj, presioni i punes, prurja, te dhenat e motorrit, tensioni, grafiku i punes, etj

Pompa duhet te kene manualin e montimit, perdorimit dhe mirembajtjes se tyre.

Te gjithë aksesoret do te jene te tipit "short-body" dhe duhet te plotesojne kerkesat e

B. S. 4772 ose B. S. 4622.

Aksesoret (saracineskave e kundra valvulave te bronzit Ø 2 ", nipëlsa, tapa, T-I dhe hollandezeve xingato) do të jenë të pershtatshem per presion minimal 160 m.

10.3 Sistemi i mbrojtjes nga zjarri

Pershkrimi i Pajisjeve dhe Materialeve kryesore

10.3.1 Rezerva Hidrike

Rezerva hidrike eshte parashikuar te ndertohet me konstruksion B/A ne katin -1 prane ambjenteve teknike. Prane rezervuarit eshte parashikuar gjithashtu edhe lokali teknik per vendosjen e Grupit te Pompave.

Rezerva e ujit do te jete ne formen e rezervuarit prej beton arme, ne katin -1, detaj i cili do te definohet ne fazën e zbatimit ndërmjet supervizorit dhe firmës kontraktore. Volumi dhe sasia e rezervuarit eshte llogaritur paraprakisht ne vartesi te kerkesave speciale per mbrojtjen kunder zjarrit, sikurse numri i hyrjeve ne ambiente te veçanta, siperfaqeve qe mbrohen, normave specifike etj.

Materiali i rezervuarit do te jete kompozim i betonit me shufra hekuri, i armuar sipas specifikimeve teknike te inxhinerit konstruktor. Forma dhe dimensionet e tij jane parashikuar sipas vizatimin teknik.

Rezervuari i ujit do te kompozohen si me poshte:

- Tubacioni i furnizimit me uje nga rrjeti;
- Tubacione e thithjes per pompen e zjarrit, te ujit, te drenazimit dhe shkarkimit, ne keto tuba do te instalohen valvola on-off dhe valvola moskthimi;
- Tuba shkarkimi qe do te instalohet per pompen e drenazimit dhe te zbrazjes se rezervuareve;
- Pompe drenazhi, per cdo eventualitet rrjedhje apo infiltrim ujrash nga jashte;
- Pompe zbrazje te rezervuareve ne raste pastrimi apo disinfektimi;
- Galexhant mekanik, filtra, valvola etj.

Diametrat dhe gjatesite e tubove te mesiperm do te jene ne vartesi te volumit te ujit.

10.3.2 Grupi pompimit

Grupi i pompave te mbrojtjes ndaj zjarrit duhet te jete i paramontura ne fabrike per pompimin e ujit te sistemit te mbrojtjes kunder zjarrit, i perbere nga min. 1 pompe elektrike (optimale do ishte njera rezerve), paneli elektrik dhe te gjithe aksesoret dhe komponentet te montuar ne fabrike. Grupi duhet te jete i Certifikuar EN 12845 ose DIN 14462:2012-09 per sisteme hidrante.

Stacioni i pompimit do te jete i pajisur me panel kontrolli i cili komandon secilen pompe ne menyra te percaktura, sikurse nisjen, ndalimin e pompes duke realizuar njekohesisht monitorimin dhe sinjalizimet e nevojshem duke percaktuar keshtu statusin dhe kondicionet e stacionit te pompimit .

Perpara daljes nga fabrika çdo pompe duhet te testohet hidraulikisht nga kjo fabrike per nje periudhe te pakten prej 5 minutash. Testi i presimit nuk do te kryhet me me pak se 16 bar. Gjate presimit nuk duhet te kete shfaqje te rrjedhejve si dhe nje kopje e testit duhet te shoqeroje grupin gjate levrimit .

Burimi i ujit qe duhet te kene pompa dhe rrjeti ne dispozicion duhet te jete i pershtatshem ne kualitet dhe ne sasi. Keto karakteristika duhet te percaktohen para perzgjedhjes se pompave mbasi ato parashikojne te dhenat teknike te lejueshme per kualitetin ujin qe pompojne. Gjate kalkulimit te prevalences se pompes (presioni i kerkuar) duhet marre ne konsiderate lartesia e nderteses, presioni ne dalje te hidrantit me te disfavorshem si dhe humbjet lokale gjatesore dhe ato lokale.

Secila pompe duhet te jete e pajisur me valvol sigurie si dhe nje valvol mbyltese nese kemi mungese te presionit ne thithje te saj. Kjo valvol vendoset ne seksionin e dergimit perpara valvoles se kontrollit ne dergim. Ajo eshte valvol parandaluese ne rastet e mungeses se ujit ne rrjet per te parandaluar keshtu mbinxehjen e pomapve gjate punes ne boshllek. Parashikime duhet te behen edhe per shkarkimin e ujit ne pusete. Minimumi e dimensionimt te valvolave te shkarkimit do te jete 3/4".

10.3.3 Tubacionet e shperndarjes dhe lidhjet

I gjithë rrjeti i brendshëm do të parashikohet të jetë prej tubacione celiku të prodhuara me teknologjinë pa saldim, dimensione sipas normës teknike EN 10255 me spesor dhe peshe për meter linear konform serisë M (mesme), të lyera në fabrike me boje të konsoliduar në furë me temperatura të lartë.

Bashkimet me filetim duhet të shmangen aty ku është e mundur. Për bashkime do të përdoren rakorderi dhe pjesë speciale gize me guarnicione gome të pershtatshme për bashkimin e tubacioneve me shtrengim mekanik (grooving) dhe për presionet e punës së sistemit.

Mbas përfundimit të punimeve të instalimit të tubacioneve linjat duhet të nënshtrohen provës në një presion 1.5 herë më të madh se ai i punës për një kohë prej 4 orësh. Çdo rrjedhje e konstatuar do të riparohet duke përsëritur testimin e mesipër përsëri.

Të gjitha tubacionet brendshme duhet të kenë seksion të brendshëm rrethor dhe një spesor uniform si dhe të gjitha sipërfaqet e brendshme dhe të jashtme duhet të jenë pa defekte dhe gërvishje.

Në kalimet e fugave sismike linjat duhet të pajisjet me xhunto të certifikuar që lejojnë shmangie sismike.

10.3.4 Komponente dhe pajisje të sistemit

Kasete Hidrante (Fire Hydrant) tip UNI 45 për përdorim të brendshëm, certifikuar UNI EN 671-2.

- Shuares zjarri 6 kg i tipit me pluhur, kategoria 14A 144BC

- Rakord hidrante (connection for brigade truck pump) tip UNI 70 e pershtatshme për lidhjen e makinës së zjarrfikësve.

10.4 Sistemi i furnizimit të ujit sanitar (i ftohtë + i ngrohtë)

10.4.1 Stacioni i pompave të ujit

Stacioni i pompave të ujit është pjesë me rendesishme e sistemit. Ai është parashikuar të funksionojë me pompa dhe rezervuarë parametrat e të cilëve do të llogariten në përputhje me diagramat ditore të nevojave për ujë dhe konfiguracionit të rrjetit.

Në funksion të tyre do të llogaritet presioni, prurja, fuqitë e pompave si dhe specifikime teknike të tjera për ta bërë projektin të zbatueshëm dhe funksional. Sistemi do të projektohet duke parashikuar një stacione pompimi, i cili duhet të instalohet në përputhje me kërkesat e projektit.

Stacioni automatik i furnizimit me ujë sanitar do të parashikohet që të sigurojë një sasi uji që përafërsisht të mbulojë 24 orë autonomi dhe që do të depozitohet në rezervuarët e kalkuluar për këto qëllime.

Stacioni do të parashikohet që të furnizojë vetëm me ujë të ftohtë sanitar të gjitha pajisjet h/sanitare që do të instalohen në këto objekt. Pajisjet e këtij stacioni do të instalohen në ambientet e përcaktuar në projekt dhe do të jenë të pershtatshme për shfrytëzim, për shërbime, duke konsideruar që duhet të ketë edhe ventilim të mjaftueshëm për të shmangur lagështirën në lokalit teknik. Sipas skemës së zgjedhur ato duhet të vendosen në bazamentin e lokalit teknik të pompave që do të jetë pranë rezervës hidrike.

Ky stacion do të jetë i kompozuar nga grup pompimi (një në punë dhe një rezervë). Grupi pompimi do të jetë i vendosur në një bazament me konstrukcion llamarinë çeliku të galvanizuar e mbështetur në suportë çeliku me gome antivibrante për të eliminuar vibrimet dhe zhurmat gjatë punës së pompave.

Pompat do të jenë të pajisur me kolektorët e thithjes dhe dërgimit të galvanizuar me veshje shtrese epoxidi. Ato do të kenë në përberje gjithashtu flusometer, manometer, valvola ndërprerëse, moskthimi si dhe panel elektrik komandimi dhe kontrolli, si dhe presostate të taruar paraprakisht.

Pompat e ujit sanitar të parashikuara kanë karakteristika si mëposhte

Grup tip booster me dy pompa INVERTER të lidhura me kolektor dërgimi dhe thithje tipi centrifugal, horizontale, lidhja me fllanxhe dhe xhuto antivibruese.

Trupi i pompës dhe motorit janë të lyer me resinë ipoxide.

Trupi :	Gize
Rrotori :	Plastik
Pjeset komunikuese :	Gize
Boshti :	x 20 Cr 13 (1.4021)
Kapak i boshtit :	316 stainless steel
Hermetizues mekanik :	AQ1EGG (Standard)

Grupi do të ketë ne përberje panelin elektrik si dhe të jetë i pajisur me kolektor zingato thithje dhe shkarkimi, presostat të presionit të ulet dhe të lartë, galexhant elektrik, kuader elektrik për leshimin edhe mbrojtjen. Ai do të ketë ne përberje rregullatorin elektronik për funksionimin në mënyrë të shkallëzuar të pompave (temporizator), si dhe për mbrojtjen dhe sinjalizimin e mbi/nën tensioneve, si dhe në rastet e ndërrim / mungesë faze në qarkun elektrik.

Grupi do të jetë i pajisur me valvol sigurie 6 bar. Ai duhet të vendoset në mënyrë të tillë që të sigurojë para dhe anash hapsirë e nevojshme për per operacione prove dhe mirembajtje. Për të evituar rezonancat ose tensionet mekanike për jashtëqendësine, duhet të instalohen suporte mbështetës. Rekomandohet të vendosen suporte mbështetësedhe tek tubot e kolektoreve të dërgimit dhe të kthimit.

Bazamenti duhet të jetë prej betoni dhe mberthimi duhet të kryhet me amortizatore. Çdo pompe do të jetë kontrolluar nga një kuader elektrik independent, me lexim të lehtë të instrumentave të matjes dhe sinjalizimit.

Gjate kalkulimit të prurjes dhe presionit të pompave duhet të merren në konsideratë lartësia e ndërtësës, presioni në dalje të furnizimit, humbjet gjatësore dhe ato lokale. Të gjitha punimet për instalimin e pompave duhet të realizohen në përputhje me kërkesat teknike të projektit dhe katalogut që shoqëron pompen me të gjitha të dhënat teknike të pompës, çertifikatën e kualitetit, origjinën e mallit, garancinë, të cilat duhet të paraqiten paraprakisht nga kontraktori për miratim, përpara instalimit në objekt.

10.4.2 Sistemi i shpërndarjes

Sistemi i ujit të ftohtë sanitar do të shërbejë për të siguruar ujin e ftohtë nga stacioni i pompimit tek valvolat zonuese dhe mbas kësaj të sigurojë shpërndarjen e ujit në pajisjet e ambienteve sanitare. Sistemi i tubave të ujit sanitar do të plotësojë kërkesat e normave dhe standarteve të përcaktuara dhe seleksionuar që në fazën e projektimit prej stafit inxhinierik si dhe të kërkesave paraprake të investitorit. Tubat e këtij sistemi do të jenë të ndarë në funksion të materialit të tyre si më poshtë:

Tubo çeliku të zinkuar

Tubo PPR (polipropilene)

- Tubot e çeliku të zinkuar pa tegel do të përdoren në furnizimin e ujit nga pompat, kolonat deri në afërsi të valvolave të zonave.

- Tubat plastike PPR prodhuar sipas EN 15874 janë rezistent kundër korozionit. Ata duhet të vendosen në vende, ku materialet e lartpërmendura nuk mund të vendosen për shkak të korozionit dhe agresivitetit të ujit. Në rastin konkret ato janë parashikuar të përdoren në dyshemene e të gjithë ambienteve sanitare. Duhet kujdesur që tubat plastike, të plotësojnë kërkesat e shtypjes dhe temperaturës së nevojshme si dhe të jenë të certifikuar për transport uji sanitar.

Uji i ngrohtë sanitar është parashikuar të realizohet nepermjet boilerave elektrike për tu montuar pranë cdo ambienti sanitar ashtu siç tregohet në vizatim.

10.5 Kolaudimi dhe provat e Tubacioneve

Kolaudimi do të përfshijë tre grupe operacionesh:

1. Verifikimin cilesor dhe sasior nepermjet se cilit qartesohe nese materialet e furnizuara I pergjigjen nga pikepamja sasimore dhe cilesore pershkrimeve te projektit dhe detyrimeve te kontrates.

2. Pastrimi. Sistemi duhet te pastrohet nga brenda para se te mbushet me uje. Cdo test duhet te ndiqet dhe aprovohet nga supervizori. Te gjitha tubacionet do te testohen ne nje presion hidrostatik prej te pakten 1.5-2 here te maksimumit te presionit te punes (por jo me te vogel se 500 kPa) per nje periudhe te gjate te mjaftueshme per te dalluar rrjedhjet dhe defektet. Nqs eshte e nevojshme, tubacionet do te ulen dhe te rimontohen, dhe nuk do te lejohen medoda te riparimit te perkohshem te rrjedhjeve.

Termoizolimi i bashkimeve do te behet vetem pas perfundimit te provave. Presioni i proves do te mbahet per 24 ore me nje presion te lejuar te rrjedhjes jo me te larte se 5% gjate kohes se testimit prej 24 oresh. Instalatori duhet te siguroje te gjitha instrumentat dhe pajisjet e tjera te testit. Te gjitha filtrat do te pastrohen nje jave pasi sistemi te kete qene ne pune te plote.

3. Proven hidraulike ne te ftohte te tubacioneve te ujit. Prova hidraulike ne te ftohte, konsiston ne pastrimin plotesisht te tubacioneve, mbushjes se tyre dhe mbajtjen nen nje presion hidrostatik te pakten 1.5 here maksimumin e presionit normal te punes per te eleminuar te gjitha difektet e mundeshme. Mbajtja nen kete presion do te behet per te pakten 6 ore panderprerje. Vlera e presionit te proves duhet te mbetet e pandryshueshme per gjate gjithe periudhes se proves, pa nderhyrje. Rezultati do te konsiderohet pozitiv kur nuk verifikohen humbje apo variacione permanente te vleres se presionit.

4. Prova e bymimit ne te nxehte te tubacioneve te ujit. Prova e bymimit termik ne te nxehte kryhet ne temperaturen maksimale te funksionimit te impiantit dhe mbahet ne nje temperature te tille gjate gjithe kohes qe nevojitet per inspektimin e impiantit. Pas renies se temperatures ne nje vlere sa 2/3 e vleres se proves, rikryhet prova ne temperaturen maksimale te funksionimit. Rezultati i proves konsiderohet pozitiv kur bymimet dhe tkurrjet nuk shkaktojne deformime, rrjedhje dhe nuk verifikohen deformime te nje natyre apo intensiteti te cilat, duke u perseritur, mund te shkaktojne demtime te impiantit apo ambientit.

Testimi do te realizohet i vecante per te gjitha linjat e sherndarjes nga kolektoret ne njesite e trajtimit te ajrit, si edhe per tubacionet nga centrali termik deri ne kutite e kolektoreve shperndares apo ne njesite tavanore te trajtimit te ajrit.

Nje prove e pergjithshme do te perfshijte te gjithe linjen nga centrali termik deri ne te gjitha pajisjet e trajtimit te ajrit.

5. Kolaudimi perfundimtar dhe efikasiteti i funksionimit te impiantit dhe te pjeseve qe e perbejne duhet kryer pas mbarimit te punimeve. Ky koladudim do te perfshije:

- verifikimi i fuqise nominale te gjeneratoreve te nxehtesise me qellim te kontrollit te dispozitiveve te sigurise;
- verifikimi i nderpreresit termik automatik te bllokimit dhe te rregullimit;
- verifikimi i presostatit te bllokimit;
- verifikimi funksionimin automatik te rregullimit klimatik;
- matjen e temperatures ne cdo radiator, aeroterm, fan coil dhe ne cdo ambient;

11 PUNIME TË TJERA

11.1 Realizimi i pikturave murale në fasada specifike të pallateve

- Modeli
- Platforma lëvizëse në të gjitha drejtimet e cila sipas rastit mund të arrijë deri në 40m sipas rastit.
- Bojerat/Primer për boje/ Spray

Të gjitha bojrat që do të përdoren duhet të zgjidhen nga një prodhues që ka eksperiencë në këtë fushë.

Cilesia e bojërave duhet të jetë e lartë, rezistente ndaj kushteve atmosferike, keto të aprovuara dhe miratuara nga Supervizori i punimeve .

- Furca , penela dhe sfungjere

Furçat, kovat dhe enët e tjera ku mbahet boja duhet të jenë të pastra. Ato duhet të pastrohen shumë mirë përpara çdo përdorimi sidomos kur duhet të punohet me një ngjyrë tjetër. Gjithashtu, duhet të pastrohen kur mbaron lyerja në çdo ditë.

- Llak muri
- Shiriti I piktorit

Kushtet atmosferike për periudhën në të cilën do të realizohet piktura duhet të jenë të favorshme për punimet të kryhen në mot pa rreshje dhe pa prani të lageshtisë. Temperatura atmosferike duhet të jetë optimale për realizimin e pikturës.

Personeli që do të kryejë pikturën, duhet të jetë me eksperiencë në këtë fushë kryesisht në piktura murale dhe duhet të paraqesë tek Supervizori I Punimeve një plan mirembajtjeje dhe garanci për jetegjatesinë e punimeve të realizuara.

11.2 Shkallë, platforma çeliku dhe parmakët

Shkallët dhe Shkallëzimet e çelikut përfshirë të gjitha pajisjet duhet të prodhohen me seksione çeliku të butë me dimensione siç kërkohen në Kontratë dhe të fiksohen me bulona zgjerues. Në qoftë se nuk specifikohet ndryshe në Vizatime, shkallët duhet të projektohen nga Kontraktori për ngarkesë njëtrajtësisht të shpërndarë 5 kN/m², parmakët dhe korimanot për ngarkesë horizontale 1kN/m që vepron në çdo kënd në pjesën e sipërme të parmakut.

Aty ku shkallët janë më të larta se 3m, duhet të vendoset kafaz sigurie për pjesën e shkallës që është më e lartë se 2m nga dyshemeja e poshtme ose sheshpushimi.

Parmakët përgjatë çarjeve në dysheme etj. do të përbëhen nga tuba çeliku rrethore siç tregohet në vizatime. Në punime do të përfshihen ganxhat për vendosjen e parmakëve në mur. Shtyllat duhet të bulonohen në dyshemenë e betonit.

Të gjithë pajisjet prej çeliku duhet të galvanizohen në të nxehtë.

11.3 Shkallët metalike

Të gjitha shkallët metalike, të drejta dhe spirale, duhet të kenë shkelje dhe sheshpushime me rretë metalike. Parmakët në shkallët spirale duhet të bëhen me shufra çeliku me dy shufra për shkelje. Mberthyeset për vendosjen e parmakëve në mur duhet të përfshihen. Kur një grup shkallësh spirale lidh më shumë se dy nivele të njëpasnjëshme, lartësia midis dyshemeve duhet të bashkërendohet me vendndodhjen

e platformave të sheshpushimeve, numrin e ngjitjeve, dhe lartësinë e kërkuar për kalimin e një personi pa pengesë. Korimantot duhet të jenë ose me shufra çeliku rrethore ose të sheshta me shtresë PVC.

Trarët mbështetës, shtylla kryesore dhe të gjithë elementët e tjerë që mbajnë ngarkesë duhet të projektohen nga Kontraktori për ngarkesë njëtrajtësisht të shpërndarë 5kN/m^2 . Parmakët duhet të projektohen për të mbajtur ngarkesë horizontale 1kN/m që vepron në çdo kënd në pjesën e sipërme të parmakut. Vizatimet e elementëve të parapërgatitur duhet të dorëzohen Mbikëqyrësit për miratim. Të gjitha punimet me çelik duhet të përdorin çelik të galvanizuar në të nxehtë.

11.4 Zgarat metalike

Zgarat metalike të prodhuara me çelik të butë ose hekur, duhet të projektohen nga Kontraktori për ngarkesat e shënuara në Vizatime. Në qoftë se nuk specifikohet ndryshe, zgara metalike me regjim të lehtë pune duhet të projektohen për ngarkesë njëtrajtësisht të shpërndarë 5kN/m^2 dhe rrjeta metalike me regjim të rëndë pune duhet të projektohen për ngarkesë të përqendruar 400 kN që vepron në sipërfaqe rrethore me diametër 200mm .

Të gjitha punimet prej çeliku duhet të jenë prej çeliku të galvanizuar në të nxehtë, gizë të derdhur të ngjyrosur aty ku specifikohet.

