



FONDI SHQIPTAR
I ZHVILLIMIT

**NDËRTIMI I GODINËS SË PARKIMIT
MULTIFUNKSIONAL ME SHUMË NIVELE NË
QËNDRËN SPITALORE UNIVERSITARE "NËNË
TEREZA" TIRANË (QSUT)**

Specifikimet Teknike

KONSULENTI:



Tiranë, 2024

Porositësi:	Fondi Shqiptar i Zhvillimit
Konsulenti:	“Illyrian Consulting Engineers” sh.p.k.
Objekti:	Ndërtimi i Godinës së Parkimit Multifunksional me Shumë Nivele në Qendrën Spitalore Universitare "Nënë Tereza" Tiranë (QSUT)
Titulli i Dokumentit:	Specifikimet Teknike
Faza e Projektit:	Projekt për Leje
Kodi i dokumentit:	ICE-360-P18-V1

Rish.	Qëllimi i Lëshimit	Shënime/Përshkrimi	Datë
00	Për Leje		2024

	PROJKTUES			AUTORITETI KONTRAKTUES	
	Përgatiti:	Kontrolloi:	Miratoi:	Kontrolloi:	Miratoi:
Emri / Firma:	ICE		Olset Haxhiu		
Datë:	2024	2024	2024		
Subjekti Departamenti	ICE	ICE	ICE		
Statusi i Dokumentit	Final	Kontrolluar	Miratuar	Kontrolluar	Miratuar

Tiranë 2024

Copyright © “Illyrian Consulting Engineers sh.p.k. (iCE)”

Të gjitha të drejtat janë të rezervuara përveç nëse është përmendur ndryshe në marrëveshje të përbashkët. Ky dokument ose pjesë të tij nuk mund të kopjohet ose riprodhohet pa leje nga “Illyrian Consulting Engineers sh.p.k (ICE)”

PËRMBAJTJA

1	Specifikime të Përgjithshme.....	6
1.1	Zbatimi i specifikimeve të përgjithshme.....	6
1.2	Topografia.....	9
1.3	Studimi i truallit	9
1.4	Programi i punimeve të zbatimit	10
1.5	Hyrjet në objekt për të punuar	10
1.6	Mbikëqyrja e Kontraktorit.....	11
1.7	Siguria dhe shëndeti në punë	11
1.8	Punimet rrugore	12
1.9	Kujdesi ndaj punimeve	14
1.10	Dëmtimet dhe ndërhyrjet	17
1.11	Raportimet.....	18
1.12	Koordinimi me të tjerët.....	18
1.13	Pastërtia e Kantierit të ndërtimit.....	18
1.14	Materialet dhe pajisjet	19
1.15	Provat.....	19
1.16	Cilësia e punës dhe tolerancat	21
1.17	Ngritja e kantierit.....	22
2	Punime Prishjeje dhe Pastrimi.....	25
2.1	Kërkesa të përgjithshme	25
3	Punime Dheu dhe Themelet.....	27
3.1	Përkufizime	27
3.2	Standardet e marra për referencë.....	28
3.3	Pastrimi i zonës.....	29
3.4	Përgatitja e bazamentit për ndërtimin e argjinaturës	29
3.5	Gërmimi	30
3.6	Largimi i materialit të gërmuar	37
3.7	Kontrulli i punimeve të dheut	38
3.8	Mbushjet.....	39
4	Punime Betoni dhe Çeliku	44
4.1	Të përgjithshme.....	44
4.2	Prodhimi i betonit.....	55
4.3	Procedurat e kontrollit të cilësisë	61
4.4	Kontrulli i betonit.....	62
4.5	Kallëpet e betonit	72
4.6	Waterstopet (Ndaluesit e penetrimit të ujit)	74
4.7	Sipërfaqet e përfunduara të betonit	75
4.8	Llaçi – çimentos	75
4.9	Tolerancat në ndërtim	75
4.10	Fugat e ndërtimit	83
4.11	Betonet vetë – ngjeshëse (Self Compacted Concrete – SCC)	83

4.12	Kërkesat shtesë që duhet të plotësojë betoni për punime të veçanta gjeoteknike	89
4.13	Betoni i parafabrikuar	92
5	Punimet e çelikut të Armimit	93
5.1	Çeliku i armimit.....	93
5.2	Zgarat e salduara	93
5.3	Veshjet kundër ndryshkjes së armaturës	94
5.4	Armimi me fibra.....	94
6	Punimet e Çelikut Struktural	96
6.1	Referencat	96
6.2	Çeliku struktural	96
6.3	Korimanot, Shkallët e shërbimit dhe Shkallët.	101
7	Punime Murature	104
7.1	Muret dhe Ndarjet	104
8	Rifiniturat	110
8.1	Rifiniturat e mureve	110
8.2	Rifiniturat e shkallëve.....	115
8.3	Rifiniturat e tavaneve.....	116
8.4	Rifinitura të ndryshme	117
9	Dyer dhe dritare.....	123
9.1	Dritaret/informacion i përgjithshëm/kërkesat	123
9.2	Komponentët.....	123
9.3	Riparimin i dritareve prej druri	124
9.4	Pragjet e dritareve, granil, mermer, granil të derdhur	124
9.5	Dritare Druri.....	124
9.6	Dritare duralumini	125
9.7	Dritare PVC	126
9.8	Dyert - informacion i përgjithshëm.....	126
9.9	Dyert - Komponentet	127
9.10	Dyert - Vendosja në vepër	128
9.11	Kasat e dyerve	130
9.12	Dyer të brendshme.....	130
9.13	Dyer të jashtme	133
9.14	Bravat.....	133
9.15	Menteshat	136
9.16	Dorezat	137
9.17	Dyer të blinduara.....	138
10	Punime Elektrike.....	140
10.1	Pasjisjet e kabines elektrike	140
10.2	Sistemi i ndriçimit, i Emergjencës dhe Sigurisë	142
10.3	Kablloet dhe tubat.....	143
10.4	Panelet elektrike te tensionit te ulet dhe automatet	144
10.5	Sistemi i Tokezimit dhe Mbrojtjes Atmosferike	147
10.6	Sistemi i menaxhimimt te parkimit.....	149

11	Instalimet Mekanike, Hidraulike dhe Pajisjet H.Sanitare	165
11.1	Të përgjithshme.....	165
11.2	Dorëzimet	165
11.3	Piketimi	165
11.4	Transporti	166
11.5	Ngarkim-Shkarkimi	166
11.6	Magazinimi	167
11.7	Instalimi	167
11.8	Prerja e tubave	168
11.9	Sasitë.....	168
11.10	Inspektimi i Punëdhënësit.....	168
11.11	Vendi i Origjinës së Materialeve	169
11.12	Lidhja me Tubacionet Ekzistues.....	169
11.13	Punimet e Tubacioneve të Kanalizimeve të Ujërave të Ndotura dhe të Shiut.....	170
11.14	Furnizimi me ujë	176
11.15	Sistemi i Mbrojtjes nga Zjarri	188
11.16	Sistemi i ventilimit të parkimeve	192
11.17	Sistemi i ngrohjes, freskimit dhe ventilimit	194
11.18	Ashensoret.....	199

LISTA E TABELAVE

Tabela 3-1: Standardet e marra për referencë.....	28
Tabela 3-2: Vlerat e pritshme të mostrave dhe shpeshtësia	38
Tabela 3-3: Specifikimet për realizimin e mbushjes.....	42
Tabela 3-4: Tolerancat në ndërtim	42
Tabela 3-5: Granulometria e materialit të mbushjes së shtratit	43
Tabela 4-1: Vlerat e rekomanduara kufitare të përbërësve dhe vetitë e betonit (Tabela F.1 – EN 206).....	45
Tabela 4-2: 27 Produktet e familjes së zakonshme të çimentos (Tabela 1 – EN 197 – 1)	46
Tabela 4-3: Kufizimet në përmbajtjen e substancave shuarese në beton	48
Tabela 4-4: Agregati i trashë për beton, kërkesat e madhësisë	49
Tabela 4-5: Agregati i imët për beton, kërkesat e madhësisë	49
Tabela 4-6: Përmbajtja e klorit në beton	50
Tabela 4-7: Klasat e vetive të betonit të freskët.....	51
Tabela 4-8: Rekomandime për vlerat totale të synuara të përmbajtjes së ajrit në beton	52
Tabela 4-9: Zhvillimi i rezistencës së betonit në temperaturë 20°C (Tab 16 - EN 206).....	53
Tabela 4-10: Vlerat limite të ujëthithjes së agregateve të betonit (të testuara sipas ASTM C 127 dhe 128)	53
Tabela 4-11: Klasat e dendësisë për betonet e lehta (Tab 14 - EN 206).....	53
Tabela 4-12: Sasia e shtesave të tipit 2 dhe vlerat e koeficientit “k”	54
Tabela 4-13: Saktësia e pajisjeve matëse.	56
Tabela 4-14: Tolerancat e grumbullimit të materialeve përbërëse.....	56
Tabela 4-15: Koha e heqjes së kallëpeve (kur përdoret çimento e zakonshme portland)	60
Tabela 4-16: Korrigjimi i kohës së heqjes së kallëpeve për rastin e përdorimit të çimentove të tjera përveç portland të zakonshme	60
Tabela 4-17: Shkalla minimale e marrjes së mostrave për vlerësimin e konformitetit	62
Tabela 4-18: Vlerat për verifikimin e devijimeve standarde	62
Tabela 4-19: Kriteri i konfirmimit për mostrat e një familjeje betoni	63
Tabela 4-20: Kriteri i konfirmimit për rezistencën në tërheqje	64
Tabela 4-21: Vlerësimi i konformitetit për klasat e konsistencës, vetitë e SCC, përmbajtjen e ajrit dhe homogjeniteti i shpërndarjes së fibrave në betonin e freskët në momentin e dërgimit	64
Tabela 4-22: Përcaktimi i përmbajtjen e fibrave, dendësinë, raportim maksimal ujë / çimento dhe përmbajtjen minimale të çimentos	65
Tabela 4-23: Kriteret e konformitetit për vlerat e synuara a për konsistencën dhe viskozitetin	66
Tabela 4-24: Numrat e pranimit për kriteret e konformitetit të dhëna në tabelën 5.19	67
Tabela 4-25: Kontrolli i pajisjeve	67
Tabela 4-26: Kontrolli i procedurave të prodhimit dhe i vetive të betonit	69
Tabela 4-27: Sipërfaqet e kallepeve të formuara.....	73
Tabela 4-28: Sipërfaqet e betoneve të përfunduara.....	73
Tabela 4-29: Veçoritë fizike për waterstop-et PVC për fugat e ndërtimit dhe diletacionit	74
Tabela 4-30: Vlerat e devijimeve vertikale të lejuara për kolonat dhe muret	76
Tabela 4-31: Vlerat e devijimeve vertikale të lejuara për kolonat dhe muret	77
Tabela 4-32: Vlerat e devijimeve të lejuara për trarët dhe soletat	78
Tabela 4-33: Vlerat e devijimeve për seksionet e elementeve.....	80

Tabela 4-34: Vlerat e devijimeve për pozicionimin e armaturës.....	80
Tabela 4-35: Vlerat e devijimeve për pozicionimin e armaturës.....	81
Tabela 4-36: Vlerat e devijimeve për pozicionimin dhe përmasat e vrimave dhe tolerancat për vendosjen e bulonave dhe pllakave të ankorimit.....	81
Tabela 4-37: Vetit e Klasave të SCC.....	86
Tabela 4-38: Lista e metodave të testimit dhe vlerat tipike për vetitë e punueshmërisë së SCC.....	86
Tabela 4-39: Karakteristika kryesore të prodhimit të SCC.....	87
Tabela 4-40: Përmbajtja minimale e çimentos dhe kokerrizave të imta për betonin e pilotave të derdhura dhe të ngulura me zhvendosje.....	91
Tabela 4-41: Përmbajtja minimale e çimentos për betonin e mureve diafragmë.....	91
Tabela 4-42: Vlerat e synuara për konsistencën e betonit të freskët në kushte të ndryshme.....	92
Tabela 5-1: Kriteret e kombinuara të identifikimit të përmbajtjes së fibrave dhe homogjenitetit të betonit të freskët.....	95
Tabela 5-1: Bashkimet me bulona.....	98
Tabela 5-2: Bulonat e ankorimit të pllakave.....	98
Tabela 10-1: Karakteristikat e llampës LED.....	142
Tabela 10-2: Karakteristikat e ndriçuesit Plafon.....	142
Tabela 10-3: Karakteristikat e ndriçuesit të emergjencës.....	142
Tabela 10-4: Karakteristikat teknike të tubave fleksibël.....	143
Tabela 10-5: Karakteristikat teknike të kablove FG16OR16 0,6/1 kV.....	143
Tabela 10-6: Karakteristikat teknike të automatit elektrik kryesor.....	145
Tabela 10-7: Karakteristikat teknike e automateve magneto termik 4P/3P+N.....	145
Tabela 10-8: Karakteristikat teknike e automateve magneto termik 2P/1P+N.....	145
Tabela 10-9: Karakteristikat teknike të automateve diferencial 2P.....	145
Tabela 10-10: Karakteristikat teknike të kutisë së automateve të apartamenteve.....	146
Tabela 10-11: Karakteristikat teknike të automateve diferencial 2P.....	147
Tabela 10-12: Karakteristikat teknike të shiritit të tokëzimit 30x4 mm.....	148
Tabela 10-13: Karakteristikat teknike të shufrës së rrufepritësit.....	148
Tabela 11-1: Përmasat e zgarës së ujerave të shiut.....	176

1 SPECIFIKIME TË PËRGJITHSHME

1.1 ZBATIMI I SPECIFIKIMEVE TË PËRGJITHSHME

Dispozitat e përmbajtura në këto Specifikime të Përgjithshme për Punimet Inxhinierike do të mbizotërojnë mbi dispozitat e përmbajtura në Kushtet Teknike të Projektimit, Standardet Evropiane, dhe dokumente të ngjashme standarde të deklaruar në Kontratë, **por jo mbi Ligjet Shqiptare dhe detajet apo shënimet e dhëna në Vizatimet e Projektit.**

1.1.1 Shkurtime

Shkurtime e përdorura në këto Specifikime të Përgjithshme për Punimet Inxhinierike do të kenë kuptimet e mëposhtme:

AASHTO	:	American Association of State Highway and Transportation Officials
AWWA	:	American Water Works Association
ASTM	:	American Society for Testing and Materials
BoQ	:	Preventivi ("Bills of Quantities")
BS	:	Standardi Britanik ("British Standard")
CS	:	Të dhëna grafike ("Chart Datum")
CI	:	gize ("cast iron")
CP	:	British Standard Code of Practice
CS	:	Standardi i Ndërtimi ("Construction Standard")
DI	:	gizë e deformueshme ("ductile iron")
DE	:	diametri i jashtëm ("external diametër")
DN	:	diametri nominal ("nominal diametër")
DIN	:	Deutsches Institut für Normung e.V. (Standardi Gjerman i Projektimit)
EN	:	Standardet Evropiane ("European Standards")
FGL	:	Kuota përfundimtare e tokës ("finished ground level")
KPK	:	Kushtet e Përgjithshme të Kontratës
KTP	:	Kushtet Teknike të Projektimit
KTZ	:	Kushtet Teknike të Zbatimit
GS	:	Specifikimet e Përgjithshme ("General Specifications")
HDPE	:	Polietilen me densitet të lartë ("High density polyethylene")
HSFG	:	forca të mëdha fërkimi ("high strength friction grip")
IEC	:	Komisioni Ndërkombëtar Elektro – Teknik ("International Electro technical Commission")
ISO	:	Organizata Ndërkombëtare e Standardizimit ("International Organization for Standardization")
KTZ	:	Kushtet Teknike të Zbatimit
PD	:	Të dhëna kryesore ("Principal Datum")
PSC	:	Çimento Portland me Skorje ("Portland slag cement")
Ppm	:	pjesë për milion ("parts per milion")
PS	:	Specifikime të Veçanta ("Particular Specification")
PTFE	:	politetrafluoroetilen

PVC	:	Klorur polivinili ("polyvinyl chloride")
RHPC	:	Çimento portland me ngrirje të shpejte ("rapid hardening Portland cement")
SCC	:	Kushte të veçanta të kontratës ("Special Conditions of Contract")
SIS	:	Standardi Suedez
CESMM	:	Metoda standarde e matjeve në inxhinierinë civile ("Civil Engineering Standard Method of Measurement")
SPC	:	Çimento Portland rezistente ndaj sulfateve ("Sulphate resistant Portland cement")

Shkurtime të njësive matëse të përdorura në Specifikimet e Përgjithshme kanë kuptimet e mëposhtme:

°C	:	gradë Celsius
g	:	gram
g/ml	:	gram për mililitër
ha	:	hektar
hr	:	orë
Hz	:	Hertz
J	:	Joule
kg	:	kilogram
kHz	:	kilohertz
kJ	:	kilojoule
km	:	kilometer
Km/hr	:	kilometer për orë
kN	:	kilo Newton
kPa	:	kilopascal
kV	:	kilovolt
kW	:	kilowatt
L	:	litra
L/min	:	litra për minutë
L/s	:	litra për sekondë
m	:	metra
m ²	:	metra katrore
m ³	:	metër kub
m/s	:	metër për sekondë
Mg	:	mega gram
Mg/m ³	:	mega gram për metër kub
min	:	minutë
ml	:	millilitra
mm	:	milimetra
mm ²	:	milimetër katror
mm ³	:	milimetra kubike
mm/s	:	milimetër për sekondë

MPa	:	mega Pascal
N	:	Newton
N/mm	:	Newton për milimetër
N/m ²	:	Newton për metër katror
No.	:	numër
Pa.s	:	Pascal sekondë
r/min	:	rrotullime per minute
r/s	:	rrotullime per second
s	:	sekond
T	:	ton
µm	:	Mikro metër
%	:	përqindje

1.1.2 Provat dhe miratimet

- (1) Referenca në SP për miratimin nga ana e Mbikëqyrësit do të thotë pëlqimin nga ana e Mbikëqyrësit e dhënë me shkrim. Materialet, metodat e ndërtimit dhe çdo çështje tjetër e miratuar nga Mbikëqyrësi nuk duhet të ndryshohet pa miratimin e Mbikëqyrësit për ndryshimet e propozuara.
- (2) Provat do të kryhen siç thuhet në kontratë për të demonstruar se materialet dhe metodat e ndërtimeve do të prodhojnë një punë që është në përputhje me kërkesat e specifikuar.
- (3) Provat do të kryhen para se të fillojë punimi në mënyrë që t'i lejojë Mbikëqyrësit një periudhë të mjaftueshme për të përcaktuar nëse prova përputhet me kërkesat e specifikuar. Kontraktori do të informojë Mbikëqyrësin 24 orë para se të fillojë testimi, ose një periudhë të dakordësuar nga Mbikëqyrësi.
- (4) Provat do të kryhen duke përdorur materialet dhe metodat e ndërtimit të llojeve të miratuara nga Mbikëqyrësi, si dhe në vende të miratuara nga Mbikëqyrësi.
- (5) Nëse, për kryerjen e punimeve që janë në përputhje me kërkesat e specifikuar, kërkohet të bëhen ndryshime të veçanta të propozuara me materiale ose metoda ndërtimi të tjera (përveç atyre të specifikuar), Mbikëqyrësi do të kërkojë kryerjen e provave të mëtejshme deri në arritjen e punimeve që janë në përputhje me kërkesat, përveç rasteve kur është rënë dakord ndryshe në Kontratë. Punimet për të cilat provat janë të nevojshme nuk do të fillojnë deri në miratimin e Mbikëqyrësit që ato përputhen me kërkesat e specifikuar.
- (6) Përveç rastit kur lejohen nga Mbikëqyrësi, materialet dhe metodat e ndërtimit që përdoren për kryerjen e punëve që kanë kërkesa të specifikuar, nuk do të ndryshohen pa u kryer teste të mëtejshme, për të treguar se ndryshimet e propozuara janë të kënaqshme.

1.1.3 Standardet Evropiane, Standardet Britanike, Kodet e Praktikave dhe standardet e tjera

- (1) Përveç rastit kur përcaktohet ndryshe në Kontratë, referencat në SP ndaj standardeve të BE, Standardeve Britanike, Kodet e Praktikave dhe të standardeve të ngjashme do të jenë në botimin e fundit.
- (2) Standardet të cilat konsiderohen të jenë të barabartë, nuk do të zbatohen pa u miratuar nga Mbikëqyrësi. Mbikëqyrësi nuk do të japë miratimin e tij deri sa Kontraktori t'i ketë dorëzuar atij

një kopje të standardit përkatës për informacion. Nëse miratimi është dhënë, Kontraktori do të sigurojë dy kopjet e dokumentit për përdorim nga ana e Mbikëqyrësit.

1.1.4 Njësitë e Përdorura

- (1) Specifikimet do të jenë në njësitë SI.

1.1.5 Përmasat dhe vizatimet

- (1) Përmasat nuk do të merren nga shkalla e Vizatimeve. Përmasat që nuk tregohen në Vizatime ose që nuk llogariten nga përmasat e tjera të treguara në Vizatim, do të merren me miratim të Mbikëqyrësit.

1.2 TOPOGRAFIA

- (1) I gjithë piktetimi do të kryhet nga Kontraktori. Meqënëse Mbikëqyrësi do ta kontrollojë piktetimin, kjo nuk e çliron Kontraktorin nga përgjegjësia për saktësinë e piktetimit.
- (2) Të gjitha kuotat e treguara në Vizatime i referohen Të Dhënave të Kantierit.
- (3) Autoriteti Kontraktor do të sigurojë, kur kërkohet, të dhëna të mëtejshme mbi pozicionet e pikave gjeodezike (reperat) në dispozicion dhe të kuotave.
- (4) Kontraktori do të mbajë, me shpenzime të tij, pika të tilla gjeodezike dhe stacione rievimi nqs kërkohen dhe vlerësohen të nevojshme nga Mbikëqyrësi.
- (5) Kontraktori do të vendosë vijën qendrore të rrugës dhe kanalit, në planimetri dhe në kuotë, siç ka rënë dakord me Mbikëqyrësin. Gjatë kësaj periudhe, Kontraktori do të kryejë gjithashtu kontrollin e gjendjes ekzistuese të intervaleve të prerjeve tërthore.
- (6) Me përfundimin e piktetimit të vijës qendrore, Kontraktori duhet të marrë nivelet e tokës ekzistuese dhe t'ia paraqesë ato Mbikëqyrësit për kontroll dhe aprovim. Asnjë punim nuk do të bëhet derisa nivelet ekzistuese të tokës të jenë aprovuar nga ai.
- (7) Asnjë piktetim i mëtejshëm nuk do të bëhet derisa Mbikëqyrësi të ketë konfirmuar vijën qendrore me ndonjë ndryshim që ai e konsideron të nevojshëm dhe të ketë përcaktuar trashësinë e shtresave. Pastaj ai do të nxjerrë udhëzimet specifike për Kontraktorin për të gjitha punimet që do të kryhen, jo më pak se 14 ditë para datës së programuar për fillimin e punimeve të seksionit përkatës.
- (8) Kontraktori do t'i referohet vijës qendrore për kontrollin tërthor, ose të japë referime shtesë në rast se stacionet e kontrollit tërthor do të ndikohen nga punimet. Linja qendrore e referimit do të vendoset me Mbikëqyrësin para fillimit të punimeve.
- (9) Kontraktori duhet t'i japë Mbikëqyrësit të gjithë ndihmën e nevojshme për kontrollin e piktetimit, të niveleve dhe ndonjë rievimi ose matje tjetër të cilën Mbikëqyrësi duhet ta bëjë sipas Kontratës.

1.3 STUDIMI I TRUALLIT

- (1) Para fillimit të punimeve të ndërtimit në kantier, Mbikëqyrësi mund ti kërkojë Kontraktorit, me shpenzime të mbuluara nga Kontraktori, kryerjen e studimeve të truallit nëpërmjet investigimeve fushore.

- (2) Gropat e investigimit do të gërmohen me ekskavator mekanik ose me dorë. Kontraktori do të marrë të gjitha masat e nevojshme për të mbajtur ose për të stabilizuar skarpatet e gropës së vrojtimit dhe për të drenazhuar gropat kur kërkohet për inspektim ose qëllime testimesh.
- (3) Duhet të mbahen shënime të kujdesshme për shtresat e ndryshme të hasura gjatë gërmimit, prania e ujit dhe e nivelit të ujit në gropë. Mund të kërkohen mostra përfaqësuese për secilën shtresë.
- (4) Kontraktori do të ndërmarrë, me shpenzimet e tij, vrojtme të mëtijshme që mund ti duhen për qëllimet vetjake dhe do të mbajë raporte të plota të rezultateve në dispozicion të Mbikëqyrësit.

1.4 PROGRAMI I PUNIMEVE TË ZBATIMIT

- (1) Kontraktori duhet të dorëzojë brenda 14 ditëve pas nënshkrimit të Kontratës, një program që tregon një përshkrim të detajuar të punimeve që do të ndërmerren në 3 mujorin e parë dhe një plan për punimet e mbetura. Ky program do t'i dorëzohet Mbikëqyrësit jo më vonë se 4 javë para fillimit të secilës periudhe 3 mujore vijuese.
- (2) Programet e dorëzuara në përputhje me këtë artikull do të jenë të punuara në një program dixhital të specializuar, si p.sh. MS Project ose të ngjashëm me të dhe do të tregojë datat më të fundit të fillimit dhe mbarimit të secilit aktivitet dhe rrugën kritike.
- (3) Përshkrimi i punimeve që duhet të tregohet për secilin Seksion të punimeve në programin e dorëzuar do të jetë gjithëpërfshirës. Ai do të përmbajë aktivitetet kryesore, data kryesore dhe momentet kryesore nga programi i dorëzuar dhe kërkesat e informimit nga KPK, bashkë me sa më poshtë:
 - a) Punimet që do të kryhen, duke përfshirë provat dhe komisionet.
 - b) Prodhimi, transporti dhe instalimi i materialeve që do të prodhohen jashtë Kantierit.
 - c) Dorëzimi i materialeve me origjinë nga jashtë Shqipërisë.
 - d) Aktivitetet për të cilat Investitori ose Mbikëqyrësi është i përgjegjshëm, duke përfshirë çështjen e vizatimeve dhe informacioneve të tjera, sigurimi i materialeve nga Investitori, nominimi dhe miratimi i Nën – Kontraktorëve të nominuar dhe konsiderimi dhe miratimi i vizatimeve të propozuara, dhe
 - e) Punimet që do të ndërmerren nga Departamentet Shtetërore, Ndërmarrjet e Shërbimeve Komunale dhe Kontraktorë të tjerë.
- (4) Kontraktori do të jetë përgjegjës për përgatitjen, koordinimin dhe pranimin e një programi për punët e ndërmarrjeve dhe shërbimeve komunale. Kontraktori do të bëjë kompensimin e plotë për kohën dhe sigurimin e objekteve për ndërmarrjet në përgatitjen e programeve të tij.

1.5 HYRJET NË OBJEKT PËR TË PUNUAR

Të gjitha punimet e nevojshme për të hyrë në objekt do të bëhen nga Kontraktori me shpenzimet e tij. Punëdhënësi nuk ka asnjë përgjegjësi për kushtet apo mirëmbajtjen e ndonjë rruge ekzistuese apo strukture që mund të përdoret nga Kontraktori për kryerjen e punimeve nën këtë kontrate dhe për udhëtimet në dhe nga Objekti. Asnjë pagesë nuk do të bëhet tek Kontraktori për ndërtimin, përmirësimin, riparimin apo mirëmbajtjen e ndonjë rruge ekzistuese që mund të përdoret nga Kontraktori për kryerjen e punimeve nën këtë kontrate përveç rasteve kur jepen në Preventiv.

Kontraktori duhet të përgatitë me shpenzimet e tij çdo facilitet për hyrjet e përkohshme në objekt (rrugë, strukture etj.) që mund të kërkohen për qëllime ndërtimi nga Mbikëqyrësi. Facilitete të tilla do të

jenë për zgjerimin dhe qëndrueshmërinë e duhur për të lejuar lëvizjen e të gjitha makinerive dhe pajisjeve si dhe mirëmbajtjen nga Kontraktori në kushte të mira dhe të shërbyeshme gjatë periudhës së ndërtimit.

Punëdhënësi dhe Mbikëqyrësi si dhe punonjësit e tyre se dhe ata të Kontraktorëve të tjerë që do të punojnë në objekt për Mbikëqyrësin do të përdorin falas facilitetet e ndërtuara nga Kontraktori.

1.6 MBIKËQYRJA E KONTRAKTORIT

- (1) Kontraktori do të punësojë në terren për zbatimin e punimeve Ekspertë Arkitektë dhe Inxhinierë për të gjitha disiplinat që lidhen me zbatimin e projektit të cilët do të kenë kualifikimin dhe licencat përkatëse ose të jenë nën mbikëqyrjen e një eksperti të kualifikuar.
- (2) Arkitektët/Inxhinierët do të qëndrojnë në kantier gjatë gjithë kohës së kryerjes së punimeve që lidhen me disiplinën e tyre.

1.6.1 Veçoritë e inspektorëve dhe të të punësuarve

- (1) Të dhënat vijuese të Mbikëqyrësit të propozuar, do t'i dorëzohen Mbikëqyrësit:
 - a) emri,
 - b) Kopjen e pasaportës së vlefshme ose letërnjoftimit,
 - c) detajet e kualifikimeve, duke përfshirë kopjet e certifikatave, dhe
 - d) të dhënat e përvojave të mëparshme.
- (2) Të dhënat e Mbikëqyrësit do të dorëzohen për miratim ndërsa dhe të dhënat e topografit dhe përgjegjësit për punët e betonit do të dorëzohen për informacion.
- (3) Të dhënat e agjentit do të dorëzohet brenda 7 ditëve nga data e fillimit të punimeve. Të dhënat e topografit dhe përgjegjësit për punimet e betonit do të dorëzohet brenda 7 ditëve nga data e emërimit të tyre.

1.7 SIGURIA DHE SHËNDETI NË PUNË

- (1) Do të zbatohen dhe do të ndiqen të gjitha rregullat dhe udhëzimet e dhëna në Ligjin Nr.10 237, datë 18.02.2010 "Për Sigurinë dhe Shëndetin në Punë".
- (2) Një kopje e dokumenteve të mëposhtme do të mbahen në terren:
 - a) Rregullorja e Kantierit të Ndërtimit (Sigurisë), e bazuar në normat Shqiptare ose Evropiane të ndërtimit.
 - b) Një Udhëzues për Rregulloren e Kantierit të Ndërtimit (Sigurisë).
 - c) Libri i instruktimit teknik
 - d) Dokumenti i vlerësimit të riskut
 - e) Kartelat mjekësore të punonjësve
 - f) Regjistri i aksidenteve në punë
 - g) Plani i emergjencës së evakuimit.
- (3) Sigurimi i pajisjeve dhe veshjeve mbrojtëse personale të duhura të sigurisë në punë duke përfshirë sipas nevojës helmetat e sigurisë, syze, mbrojtëse të veshit, rripa të sigurisë, pajisjeve të sigurisë për shpëtim nga mbytja, aparatet fikëse të zjarrit, pajisjet e ndihmës së parë dhe pajisje të tjera të nevojshme të sigurisë do të jenë në dispozicion në kantier në çdo kohë.
- (4) Pajisjet e sigurisë, skelat, platformat, shkallët dhe mjetet e tjera të aksesit, dhe pajisjet e ndriçimit, sinjalizimit dhe ruajtjes do të inspektohen dhe mirëmbahen rregullisht. Dritat dhe shenjat do të

mbahen të pastra dhe lehtësisht të lexueshme. Pajisjet të cilat janë të dëmtuara, të pista, të keq pozicionuar ose jo në gjendje pune do të riparohen ose zëvendësohen menjëherë.

- (5) Tabelat paralajmëruese dhe shënimet udhëzuese për sigurinë në shqip dhe anglisht do të vendosen dukshëm në kantier, makineritë, panelet e kontrollit dhe vende të tjera të ngjashme me këto.
- (6) Kontraktori do të emërojë një Koordinator të Sigurisë dhe Shëndetit në Punë i cili do të përgatisë një Plan të Përgjithshëm të Sigurisë për Punimet dhe Deklaratat specifike të Metodologjisë për secilin aktivitet. Plani i Përgjithshëm i Sigurisë do t'i dorëzohet Mbikëqyrësit për miratim dy javë pas nënshkrimit të kontratës, ndërsa Deklaratat e Metodologjive do t'i dorëzohen Mbikëqyrësit të paktën një javë përpara punimeve përkatëse të parashikuara. Mosmiratimi i Deklaratave të Metodologjive nga mbikëqyrësi, për shkak të pamundësisë së kontraktorit për të siguruar punë profesionale dhe të sigurt, nuk do të përbëjë bazë për ankesa.

1.8 PUNIMET RRUGORE

1.8.1 Rrugët ekzistuese

Kontraktori duhet të marrë masa të veçanta për të garantuar sigurinë e trafikut dhe të këmbësorëve në kryqëzimet e rrugëve të aksesit në zonat e punimeve me rrugët publike. Në veçanti, lëvizja e makinerive të rënda duhet të kontrollohet në këto kryqëzime sipas kërkesave të Bashkisë dhe Mbikëqyrësit.

Kontraktori duhet të garantojë devijimet e përkohshme të rrugëve të lidhura me ndonjë punim, për të pasur një kalim të sigurt të trafikut në çdo kohë. Pavarësisht nga masat për devijimin e rrugëve të miratuara nga Mbikëqyrësi, Kontraktori do të jetë plotësisht i përgjegjshëm për përshtatshmërinë dhe sigurinë e devijimeve. Kostoja e devijimeve duhet të jetë e përfshirë në vlerën e vendosur në ofertë.

1.8.2 Miratimi për rregullimin dhe kontrollin e trafikut të përkohshëm.

- (1) Përveç çdo kërkesë tjetër të përmendur në Kontratë, rregullimet e trafikut të përkohshëm do të jenë në përputhje me kushtet dhe kufizimet e imponuara nga Ligji Shqiptar, Bashkia dhe zyra Lokale e Policisë. Ndriçimi i përkohshëm, sinjalistika, ruajtja dhe kontrolli i rregullimit të trafikut do të jetë në përputhje me kushtet dhe kufizimet e imponuara nga Ministria e Infrastrukturës dhe Energjisë.
- (2) Kontraktori do të bëjë të gjitha përgatitjet e duhura dhe të marrë lejet e duhura nga Bashkia dhe çdo autoritet tjetër i lidhur me punimet për rregullimet dhe kontrollin e përkohshëm të trafikut.

1.8.3 Rregullimi dhe kontrolli i përkohshëm i trafikut

- (1) Në vendet ku punimet në rrugë dhe në trotuare ndërpresin lëvizjet ekzistuese të mjeteve dhe kalimtareve do të sigurohen shmangie të përkohshme të trafikut dhe rrugëve të kalimtareve. Punimet përkatëse nuk do të fillojnë derisa të jetë ndërmarrë rregullimi dhe kontrolli i përkohshëm i miratuar i trafikut.
- (2) Rregullimet dhe kontrolli i përkohshëm i trafikut për punimet rrugore dhe në trotuare do të përputhën me kërkesat e paraqitura nga rregullorja Shqiptare në lidhje me këtë çështje.
- (3) Sinjalet e përkohshme me drita për trafikun do të jenë të një tipi të miratuar nga Ministria e Punëve Publike dhe Transportit.

- (4) Rregullimi dhe kontrolli i përkohshëm i trafikut do të inspektohet dhe mirëmbahet rregullisht, si gjate ditës dhe natës. Dritat e trafikut, dritat dhe sinjalet do të mbahen të pasta dhe lehtësisht të lexueshme. Pajisjet që janë të dëmtuara, të pista, keq të pozicionuara ose jo në gjendje punë, duhet të rregullohen ose të zëvendësohen menjëherë.

1.8.4 Veçoritë e rregullimit dhe kontrollit të përkohshëm të trafikut

Për lëvizjen e mjeteve në akset rrugore afër kantierit duhet të hartohet "Plani i Menaxhimit të Trafikut" i cili duhet të jetë i shoqëruar me sinjalistikën e nevojshme dhe skemat tip të sinjalistikës sipas manualit për punime të ndryshme.

Plani i menaxhimit të trafikut do t'i paraqitet Mbikëqyrësit për miratim, të paktën 7 dite para zbatimit të rregullimit dhe kontrollit të trafikut dhe duhet të përmbajë, por jo të kufizohet në sa më poshtë:

- a) Detaje të shmangieve të trafikut dhe rrugëve të këmbësoreve,
- b) Detaje të ndriçimit, sinjalistikës, ruajtjes dhe masave për kontrollin e trafikut dhe pajisjeve dhe çdo kusht dhe kufizim të imponuar nga Bashkia ose autoritetet përkatëse, duke përfshirë kopje të kërkesave, korrespondencave dhe miratimeve.

Plani i menaxhimit të trafikut do t'i dorëzohet Bashkisë dhe zyrës Lokale të Policisë ose Autoriteteve të tjera Publike nëse juridiksioni i punimeve është detyrë e tyre.

1.8.5 Përdorimi i rrugëve dhe trotuareve

Nëse nuk deklarohet me anë të vërtetimit nga Bashkia dhe/ose vërtetimeve nga Zyra të tjera Publike:

- (1) Rrugët dhe trotuaret përgjatë zonës së kantierit ku nuk zhvillohen punime do të mbahen në një gjendje të pastër dhe të kalueshme dhe nuk do të përdoren për të depozituar materiale apo për të vendosur mjetet e ndërtimit apo mjete të tjera.
- (2) Do të merren masa për të parandaluar hyrjen e materialeve të gërmuar, baltës apo mbeturinave në sistemin e kullimit në rrugë dhe trotuare; kalimi i ujit në kanal nuk do të pengohet.
- (3) Rrugët që të çojnë në kantier nuk do të përdoren nga mjete me zinxhirë përveç rasteve kur është siguruar mbrojtja e duhur ndaj dëmtimeve.
- (4) Mjetet e ndërtimit dhe mjetet e tjera që dalin nga kantieri do të jenë të ngarkuara në një mënyrë të atillë që materialet e gërmuara, mbeturinat ose mbetjet të mos depozitohen në rrugë; ngarkesat do të jenë të mbuluara ose të mbrojtura që të parandalohet shpërndarja e pluhurave. Rrotat e mjeteve të ndërtimit dhe mjeteve të tjera do të lahen nëse është e nevojshme para se të largohen nga kantieri për të mënjanuar depozitimin e baltës apo mbeturinave në rrugë.

1.8.6 Punimet në rrugë dhe trotuare

- (1) Puna në rrugë në kantier do të kryhet në seksione të tilla që gjatësia e rrugës e zënë në çdo kohë nuk e kalon atë të shprehur në kontratë dhe gjerësia e rrugës e zënë në çdo kohë nuk e kalon gjerësinë e një vije kalimi përveç se kur lejohet nga Mbikëqyrësi dhe Autoritetet Lokale. Puna në çdo seksion do të përfundojë dhe rruga do të të rivendoset dhe të hapet për trafikun para fillimit të punimeve në seksionin tjetër. Puna në çdo seksion, duke përfshirë ngarkimin dhe shkarkimin, do të kryhet në mënyrë të tillë që trafiku dhe shërbimet në rrugët e afërta dhe trotuaret të qëndrojnë në mënyrë adekuate.
- (2) Para se të kryhen gërmime në rrugë ose trotuare, përveç zonave të mbuluara me blloqe ose pllaka, kufijtë e zonës që do të rindertohen do të kufizohen nga një vijë e prerë me sharrë. Vija e

prerë do të jetë të paktën 6 mm e gjerë dhe të paktën 50 mm thellë. Prerja dhe shkëputja e rrugës apo trotuarit do të kryhet në mënyrë të tillë që rruga ngjitur apo trotuari, duke përfshirë skajet, të mos dëmtohet.

- (3) Materialet e gërmuara nuk do të ruhen në afërsi të gërmimeve në rrugë apo trotuare nëse nuk lejohet nga Mbikëqyrësi.
- (4) Hyrja e automjeteve përgjatë gërmimeve në rrugë do të sigurohet nga platforma çelikut. Platformat do të jenë të projektuara sipas Eurokodit 3 ose EN 1993-1-1:2005+A1:2014 dhe do të sigurohen në vendosje dhe të kenë shtresë kundër rrëshqitjes në mënyrë që vlerat e rezistencës në rrëshqitje në mbulesat të matura sipas EN 1436:2007+A1:2008 të jenë jo më pak se 45. Platforma të mjaftueshme çeliku do të mbahen në kantier ngjitur me gërmimet në rrugë për të lejuar kalimin e automjeteve përmes gërmimeve në rast emergjence.

1.8.7 Rikthimi në gjendjen egzistuese të rrugëve dhe trotuareve

- (1) Nëse nuk deklarohet ndryshe nga Drejtoria e Përgjithshme e Rrugëve ose Autoritet Lokale: Shmangiet e përkohshme, kalimet e këmbësoreve dhe ndriçimi, sinjalistika, ruajtja dhe pajisjet e kontrollit të trafikut do të largohen menjëherë pasi ato nuk janë më të nevojshme. Rrugët, trotuaret dhe objektet e tjera të ndikuara nga rregullimi dhe kontrolli i përkohshëm i trafikut do të rikthehen në gjendjen ekzistuese para fillimit të punimeve ose në një gjendje tjerët që mund të jetë miratuar ose udhëzuar nga Mbikëqyrësi.

1.9 KUJDESI NDAJ PUNIMEVE

1.9.1 Mbrojtja nga uji

- (1) Në rast se nuk lejohet ndryshe nga Mbikëqyrësi, të gjitha punimet do të ndërmerren sa me shpejt të jetë e mundur në varësi të rrethanave, në kushte të thata, përveç rasteve kur punimet priten të kryhen në ujë ose në prezencë uji ose të një fluidi tjetër.
- (2) Punimet, duke përfshirë edhe materialet që do të përdoren, aty ku është e nevojshme dhe sa me shpejt të mundur, duhet të behën pa prezencë uji dhe të mbrohen nga dëmtimet për shkak të ujit. Uji i pranishëm në zonen e Punimeve dhe uji që rrjedh brenda kesaj zone () duhet të largohet me anë të kullimeve të përkohshme, sistemeve të pompimit ose me anë të metodave të tjera që bëjnë të mundur kryerjen e punimeve pa ujë dhe të mbrojtura nga dëmtimet për shkak të ujit. Balta dhe mbeturinat duhet të filtrohen para se uji të shkarkohet nga zona e ndertimit.
- (3) Vendet e shkarkimit të kullimeve të përkohshme dhe sistemeve të pompimit do të jene siç janë miratuar nga Mbikëqyrësi. Kontraktori do të marrë të gjitha masat dhe të marrë miratimet e nevojshme dhe inspektimet nga autoritetet përkatëse për shkarkimin e ujërave në kanale, rrjedha uji ose në det. Punimet përkatëse nuk do të fillojnë para kryerjes së rregulimeve të miratuara për heqjen e ujërave.
- (4) Duhet të merren masa për të parandaluar përmbytjet e strukturave të reja dhe ekzistuese.

1.9.2 Mbrojtja nga kushtet atmosferike

- (1) Punimet nuk duhet të kryhen në kushte të një moti që mund të ndikojë negativisht punimet përveç rasteve kur është siguruar mbrojtje me anë të metodave të miratuara nga Mbikëqyrësi.

- (2) Punimet e përhershme, duke përfshirë edhe materialet për punimet e përhershme, do të mbrohen nga ekspozimi ndaj kushte të motit që mund të ndikojnë negativisht në punime me metoda të miratuara nga Mbikëqyrësi.

1.9.3 Mbrojtja e punimeve të përfunduara

- (1) Punimet e përfunduara duhet të mbrohen nga dëmtimet që mund të lindin nga gjurmimi i punimeve ngjitur, me metoda të miratuara nga Mbikëqyrësi. Punimet duhet të kryhen në një mënyrë të tillë që punimet e kryera nga palë të tjera, duke përfshirë Departamente Shtetërore, Ndërmarrjet e Shërbimeve dhe Kontraktorë të tjerë, të mos dëmtohen.

1.9.4 Dëmtimet dhe ndërhyrjet

Nëse nuk cilësohet ndryshe nga Agjencia e Mbrojtjes së Mjedisit dhe/ose nga Zyra të tjera Publike:

- (1) Punimet do të kryhen në një mënyrë të tillë që, për aq kohë sa të jetë e arsyeshme dhe praktike, të mos ketë dëmtime ose të mos ndërhyhet në sa me poshtë, me përjashtim të dëmeve të tilla që kërkohen për ekzekutimin e punimeve:
 - a) Rrjedhat e ujërave dhe sistemet e kullimit,
 - b) Shërbimet,
 - c) Strukturat, rrugët duke përfshirë objektet e vendosura në to, ose prona të tjera,
 - d) Mjete publike ose private ose kalime këmbësorësh,
 - e) Peme, varre dhe varreza si dhe veçanërisht
 - f) Objekte të cilitdo aspekt Arkeologjik.

Kontraktori duhet të informojë Mbikëqyrësin sa më shpejt në lidhje me çdo objekt, shërbim ose send që nuk është cilësuar në Kontratë si një shmangie e detyruar, heqje ose transportim por që Kontraktori i konsideron si të tilla për të lejuar vazhdimësinë e punimeve. Kontraktori nuk duhet të shmangë, heq ose transportojë asnjë objekt të tillë, shërbim ose send pa miratimin e Mbikëqyrësit.

- (2) Objektet që janë dëmtuar ose të ndikuar gjatë kryerjes së punimeve dhe objektet që janë shmangur, hequr ose transportuar për të lejuar vazhdimin e punimeve, duhet të rivendosen ose rikthehen në gjendjen ekzistuese të mëparshme para fillimit të punimeve ose në një gjendje të tillë të miratuar ose udhëzuar nga Mbikëqyrësi.

1.9.5 Rrjedhat e ujërave dhe kanalet e kullimit

- (1) Rrjedhat e ujit ekzistuese dhe sistemet e kullimit duhet të shmangen përkohësisht siç kërkohet për të lejuar kryerjen e punimeve. Veçoritë e shmangieve të propozuara duhet t'i dorëzohen Mbikëqyrësit për aprovim të paktën 14 ditë para fillimit të punimeve përkatëse. Shmangia duhet të mirëmbahet gjatë zhvillimit të punimeve dhe duhet të rikthehen në gjendjen e mëparshme, duke përfshirë heqjen e çdo pengese për rrjedhën, menjëherë pas përfundimit të punimeve.
- (2) duhet të merren masa për të parandaluar depozitimin e materialeve të gërmuara, baltës dhe mbeturinave në sistemet ekzistuese të kullimit, rrjedhat e ujërave ose det.

1.9.6 Ndërtimi në të thatë

- (1) Kontraktori duhet të marrë përsipër çdo rrezik të përmbytjes së punimeve nga uji nëntokësor ose nga burime të tjera dhe duhet të mbajë të sigurt nga uji ato pjesë të kantierit që janë të nevojshme për të lejuar ekzekutimin e duhur të punimeve.
- (2) Punimet duhet të kryhen në të thatë. Aty ku kushtet nuk lejojnë kullimin e terrenit me metoda normale inxhinierike, Kontraktori duhet të propozojë mënyra të përshtatshme të ndërtimit të punimeve në prani të ujit dhe propozimet do të jenë subjekt i miratimit të Mbikëqyrësit.
- (3) Kontraktori duhet të ndërtojë kanale kulluese, gropa drenazhuese, mure me palankola dhe punime të tjera dhe duhet të sigurojë dhe të vendosë në punë pompa, sistem të tubave thithës ("wellpoints") ose makineri të tjera që mund të jenë të nevojshme për këtë qëllim, në rastet e nevojshme.
- (4) Kontraktori duhet të marrë masat e nevojshme për të mbështetur dhe për të stabilizuar gërmimet ose strukturat.
- (5) Gjatë kohës që merret me devijimin dhe shkarkimin e ujit, Kontraktori duhet të shmangë përmbytjen e punimeve të tjera, që shkaktojnë gërryerjen e dherave ose ndotjen e tokës apo rrjedhave të ujit.
- (6) E gjithë kostoja e mbajtjes së punimeve të sigurt nga uji, ose aty ku miratohet, e ndërtimit në prani të ujit, do të konsiderohet e përfshirë në vlerën e vendosur në ofertë.

1.9.7 Shërbimet

- (1) Kontraktori duhet të marrë çdo masë për të mos dëmtuar sistemet ekzistuese të Furnizimit me Ujë, Kanalizimeve, Elektrike, IT dhe/ose të Shërbimeve të tjera. Nëse do të jetë e nevojshme të devijohet ndonjëri nga këto shërbime, kjo do të ndërmerret vetëm me miratim nga Mbikëqyrësi.
- (2) Detajet e Shërbimeve Ekzistuese janë dhënë në Projekt vetëm për Informacion dhe saktësia e detajeve nuk është e garantuar. Kontraktori duhet të bëjë investigimet e veta dhe duhet të gërmojë me kujdes puse provë për të lokalizuar me saktësi shërbimet e treguara nga ndërmarrjet e ndryshme të shërbimeve. duhet të sigurojë mbështetje të përkohshme dhe mbrojtje të këtyre shërbimeve me anë të metodave të miratuara dhe nëse është e udhëzuar nga Mbikëqyrësi.
- (3) Kontraktori duhet të informojë, pa vonesa, Mbikëqyrësin dhe ndërmarrjet e shërbimeve për sa më poshtë:
 - a) dëmtimet ndaj shërbimeve
 - b) rrjedhjet e shërbimeve
 - c) zbulimi i shërbimeve të pa shfaqura në Vizatime, dhe
 - d) shmangien, heqjen, transportin dhe ngritjen e shërbimeve që kërkohen për të bërë të mundur zbatimin e punimeve.
- (4) Kontraktori duhet të marrë të gjithë hapat e nevojshme për të bërë të mundur që Ndërmarrjet e Shërbimeve të vazhdojnë në përputhje në programin e dakordësuar midis Kontraktorit dhe Ndërmarrjes së Shërbimeve. Kontraktori duhet të mbajë koordinim të afërt me Ndërmarrjet e Shërbimeve dhe duhet të informojë Mbikëqyrësin për çdo shmangie në punime nga ndërmarrjet e shërbimeve.

(5) Kontraktori duhet të mbajë shënime për shërbimet e prekura në kantier dhe një kopje do t'i sigurohet Mbikëqyrësit. Shënimet do të miratohen nga Mbikëqyrësi dhe do të përmbajnë sa me poshtë:

- vendndodhja e shërbimit
- data në të cilën është takuar shërbimi
- natyra dhe përmasa e shërbimit
- kushtet e shërbimit, dhe
- mbështetjet e përhershme ose të përkohshme që u siguruan.

1.9.8 Strukturat, rrugët dhe pronat e tjera

(1) Kontraktori duhet të informojë Mbikëqyrësin për çdo dëmtim ndaj strukturave, rrugëve ose pronave të tjera që nuk janë pjese e projektit të zbatimit të punimeve.

1.9.9 Rrugët alternative të aksesit

(1) Nëse ndërhyrja në rrugët publike apo private automobilistike apo këmbësore është e nevojshme për të vazhduar punimet duhet të sigurohet akses alternativ. Masat e marra për aksesin alternativ duhet të jenë të miratuara nga Mbikëqyrësi. Aksesit i përhershëm duhet të rivendoset sa më shpejt që të jetë e mundur pasi puna të këtë mbaruar dhe aksesit alternativ duhet të hiqet sapo të mos jetë më i nevojshëm.

1.9.10 Pemët

(1) Pemët që do të mbahen ose që nuk kërkohet që të hiqen për të vazhduar punimet, duhet të mbrohen nga dëmtimet në çdo kohë me metoda të miratuara nga Mbikëqyrësi. Materialet, duke përfshirë materialet e gërmuara, nuk duhet të depozitohen përreth këtyre pemëve dhe këto pemë nuk duhet të shkurtohen ose të priten pa miratimin e Mbikëqyrësit.

1.9.11 Objektet arkeologjike

(1) Kontraktori duhet të ndalojë punimet, nëse ndonjë objekt arkeologjik dyshohet të jetë prekur ose gjetur derisa një specialist publik (p.sh. Agjencia e Shërbimit Arkeologjik) të këtë verifikuar dhe këtë dhënë leje për vazhdimin e punimeve të ndërtimit.

1.10 DËMTIMET DHE NDËRHYRJET

Nëse nuk cilësohet ndryshe nga Agjencia e Mbrojtjes së Mjedisit dhe/ose nga Zyra të tjera Publike:

- 1) Punimet duhet të kryhen në një mënyrë të tillë që, për aq kohë sa të jetë e arsyeshme dhe praktike, të mos këtë dëmtime ose të mos ndërhyhet në sa me poshtë, me përjashtim të dëmeve të tilla që kërkohen për ekzekutimin e punimeve:
 - g) Rrjedhat e ujërave dhe sistemet e kullimit,
 - h) Shërbimet,
 - i) Strukturat, rrugët duke përfshirë objektet e vendosura në to, ose prona të tjera,
 - j) Mjete publike ose private ose kalime këmbësore,
 - k) Peme, varre dhe varreza si dhe veçanërisht
 - l) Objekte të cilido aspekt Arkeologjik.

Kontraktori duhet të informojë Mbikëqyrësin sa më shpejt në lidhje me çdo objekt, shërbim ose send që nuk është cilësuar në Kontratë si një shmangie e detyruar, heqje ose transportim por që Kontraktori i konsideron si të tilla për të lejuar vazhdimësinë e punimeve. Kontraktori nuk duhet të shmangë, heq ose transportojë asnjë objekt të tillë, shërbim ose send pa miratimin e Mbikëqyrësit.

- 2) Objektet që janë dëmtuar ose të ndikuar gjatë kryerjes se punimeve dhe objektet që janë shmangur, hequr ose transportuar për të lejuar vazhdimin e punimeve, duhet të rivendosen në gjendjen e mëparshme ekzistuese siç ishin para fillimit të punimeve ose në një gjendje të tillë të miratuar ose udhëzuar nga Mbikëqyrësi.
- (2) vazhdimin.

1.11 RAPORTIMET

1.11.1 Regjistrimet e korrespondencës

- (1) Komunikimi midis Autoritetit Kontraktor dhe/ose Mbikëqyrësit nga njëra anë dhe Kontraktorit nga ana tjetër, duhet të bëhet vetëm sipas KPK (kushteve të përgjithshme të kontratës).

1.11.2 Raportet dhe regjistrimet

- (1) Raportet dhe regjistrimet që do t'i dorëzohen Mbikëqyrësit duhet të jenë në një format të miratuar nga Mbikëqyrësi. Raportet dhe shënimet duhet të firmosen nga një zyrtar i Kontraktorit ose nga një përfaqësues tjetër i autorizuar nga Kontraktori.

1.12 KOORDINIMI ME TË TJERËT

- (1) Kontraktori duhet të marrë të gjitha masat e nevojshme dhe të marrë lejet e nevojshme nga departamentet Qeveritare, ndërmarrjet e shërbimeve dhe autoritete të tjera të caktuara për vazhdimin e punimeve.
- (2) Kontraktori duhet të ketë ndërveprim të afërt me Kontraktorët e tjerë të punësuar nga Investitori, ndërmarrjet e shërbimeve ose autoritete të tjera që po kryejnë punime në kantier ose pranë kantierit. Kontraktori duhet të sigurojë sa më shpejt të jetë e mundur që punimet të mos ndikohen negativisht nga aktivitetet e këtyre Kontraktorëve.

1.13 PASTËRTIA E KANTIERIT TË NDËRTIMIT

- (1) Kantieri duhet të mbahet në një gjendje të pastër dhe të rregullt. Materialet, duke përfshirë materialet e kërkuara për punime të përkohshme, do të depozitohen në mënyrë të rregullt. Mbeturinat do të largohet të paktën 1 herë në javë.
- (2) Kërkesat minimale higjieno-sanitare të kantierit janë, por nuk kufizohen në sa më poshtë:
 - Aksesit në tualete për burra / gra sipas projektit
 - Aksesit tek uji i pijshëm
 - Aksesit në lavamanë për larje.

1.13.1 Parandalimi i pluhurave

- (1) Punimet duhet të kryhen në mënyrë të tillë që të mos gjenerohen pluhurat e shmangshëmshme. Zonat në kantier, në të cilat ka shumë mundësi të krijohen pluhura, duhet të lagen rregullisht me ujë. Për të parandaluar krijimin e pluhurave duhet të përdorën perdet mbrojtëse, mushamatë ose metoda të tjera të miratuara nga Mbikëqyrësi. Materialet, duke përfshirë materialet e punimeve të dheut, nga të cilët mund të krijohet pluhuri gjate transportit drejt kantierit ose nga kantieri, duhet të lagen me ujë ose duhet të mbulohen.

1.14 MATERIALET DHE PAJISJET

1.14.1 Materialet

- (1) Materialet që përbëjnë punimet e përhershme duhet të jenë të reja nëse në Kontratë nuk shkruhet ndryshe ose nëse nuk miratohen nga Mbikëqyrësi.
- (2) Çertifikatat e provave nga prodhuesit të cilat i janë dorëzuar Mbikëqyrësit duhet të jenë për materialet që dërgohen në kantier. Kopje origjinale të noterizuara mund të dorëzohen nëse certifikata origjinale nuk mund të merret nga prodhuesi. Një letër nga furnizuesi ku shkruhet që certifikatat janë të materialeve që janë ato të dërguara në kantier duhet të dorëzohet bashkë me certifikatat.
- (3) Materialet që janë siguruar nëpërmjet tregtisë, mund të zëvendësohen me një material nga një prodhues tjetër të miratuar nga Mbikëqyrësi duke siguruar se materialet janë të cilësisë së njëjtë ose me të mirë se i pari dhe përputhen me kërkesat e projekti dhe specifikimeve teknike.
- (4) Mostrat e materialeve të dorëzuara Mbikëqyrësit për informacion ose miratim nuk duhet t'i kthehen Kontraktorit ose të përdoret në punimet e përhershme përveç rastit kur lejohet nga Mbikëqyrësi.
- (5) Aty ku është shënuar, materialet duhet të mbartin vulën origjinale të "Conformité Européene" - CE.

1.15 PROVAT

1.15.1 Skemat e sigurisë së cilësisë

- (1) Provat e cilësuar në Kontratë anashkalohehen ose mund të reduktohen në numër me dakortësinë e Mbikëqyrësit nëse materialet ose artikujt e dërguar në kantier:
 - Kanë vulën origjinale dalluese të certifikatës së regjistruar të "Conformité Européene" - CE.
 - Janë të mbuluar nga një certifikate cilësie të prodhuesit.

1.15.2 Grupet, mostrat dhe ekzemplarët

- (1) Një grup materialesh është një sasi e specifikuar e materialeve që përmbushin kushtet e specifikuar sa mund të mendohet që të gjitha materialet në grup kanë përputhje në tip dhe cilësi. Nëse njëri nga kushtet e specifikuar është që materiali të dorëzohet në kantier në të njëjtën kohë, materialet e dorëzuar në kantier në një periudhë jo më të gjatë se 7 ditë mund të konsiderohet si pjesë e të njëjtit grup nëse sipas Mbikëqyrësit ka mjaftueshëm prova që kushtet e tjera të specifike të aplikuar ndaj grupit, i aplikohen të gjitha materialeve të dorëzuara përgjatë kësaj periudhe.

- (2) Mostrat janë një sasi e specifikuar, ose një numër i specifikuar i disa pjesëve ose njësive, të marra nga grupi për testim, të tillë që rezultatet e testeve në mostra të mund të merren si përfaqësuese për cilësinë e grupit si i tërë.
- (3) Një ekzemplar është një pjesë e një mostre e cila merret për tu testuar.

1.15.3 Mostrat për testime

- (1) Mostrat duhet të kenë përmasë të mjaftueshme për të bërë të mundur kryerjen e të gjitha provave.
- (2) Mostrat e marra në kantier duhet të përzgjidhen dhe të merren në prezencë të Mbikëqyrësit dhe duhen shënuar në mënyrë që të identifikohen.
- (3) Pasi të përzgjidhen dhe të merren, mostrat e depozituara në kantier para dërgesës në vendin e testimit duhet të qëndrojnë nën kujdesin e Mbikëqyrësit, të cilit do t'i dorëzohen objekte për të ruajtur mostrat të mbyllura gjatë gjithë kohës. Mostrat duhet të mbrohen, të mbahen dhe të depozitohen në një mënyrë të tillë që të mos dëmtohen ose të ndoten dhe që cilësitë e mostrës të mos ndryshojnë.
- (4) Mostrat duhet t'i dorëzohen Kontraktorit, nën mbikëqyrjen e Mbikëqyrësit, në vendin e përzgjedhur për testimet. Mostrat mbi të cilët nuk do të zhvillohen prova në shkatërrim duhet të largohen nga vendi i testimit pas kryerjes së provave dhe të dërgohen në kantier ose në vende të tjera të udhëzuara nga Mbikëqyrësi.
- (5) Mostrat që janë testuar mund të përfshihen në punimet e përhershme nëse:
 - a) Mostra përputhet me kërkesat e specifikuara
 - b) Mostra nuk është e dëmtuar
- (6) Mostra shtesë do të sigurohen për testim nëse sipas Mbikëqyrësit:
 - a) Materialet e testuar më parë nuk përputhen me kërkesat e specifikuara, ose
 - b) Materialet janë mbajtur ose janë depozituar në një mënyrë të tillë që nuk mund të përfaqësohen më nga mostrat e testuara më parë.

1.15.4 Testimi

- (1) Me përjashtim të rasteve kur në Kontratë cilësohet ndryshe, testet laboratorike duhet të kryhen nga Kontraktori, nëse është e mundur, në një laborator të akredituar nga Qeveria Shqiptarë në lidhje me testet përkatëse, përndryshe veçoritë e laboratorëve të propozuar do t'i dorëzohen Mbikëqyrësit për miratim.
- (2) Me përjashtim të rasteve kur në Kontratë cilësohet ndryshe, provat në terren duhet të kryhen nga Kontraktori në prezencë të Mbikëqyrësit.
- (3) Me përjashtim të rasteve kur në Kontrate cilësohet ndryshe, pajisjet, aparatet dhe materialet për provat e cilësisë në terren dhe laborator të kryera nga Kontraktori duhet të sigurohen nga vetë Ai. Pajisjet dhe aparatet duhet të mirëmbahen nga Kontraktori dhe duhet të kalibrohen para fillimit të testeve dhe në intervale të rregullta të pranuar nga Mbikëqyrësi. Pajisjet, aparatet dhe materialet për testet në terren duhet të largohen nga Kontraktori sapo të jetë e mundur pas përfundimit të testeve.
- (4) Kontraktorit duhet t'i jepet e drejta të marrë pjesë në testimet e lidhura me punimet që do të kryhen në laboratorët e miratuar nga Punëdhënësi dhe të kontrollojë shënimet përkatëse.

1.15.5 Përputhja e një grupi mostrash me kërkesat

- (1) Me përjashtim të rasteve kur në Kontratë cilësohet ndryshe, rezultatet e testeve mbi mostra dhe pjesë të tyre do të konsiderohen si përfaqësuese të të gjithë grupit nga i cili janë marrë.
- (2) Një grup mostrash do të konsiderohet në përputhje me kërkesat e specifikuar për materialet nëse rezultatet e testeve të specifikuar për cilësitë specifike përputhen me kërkesat e specifikuar për cilësitë.
- (3) Nëse lejohen teste shtesë dhe në Kontratë nuk janë të specifikuar kritere të veçanta për përputhjen me kërkesat, Mbikëqyrësi do të përcaktojë nëse grupi përputhet me kërkesat e specifikuar për materialet në bazë të rezultateve të të gjitha testeve, duke përfshirë edhe testet shtesë, për çdo cilësi të materialeve.

1.15.6 Regjistrimet e testeve

- (1) Regjistrimet e testeve të përputhjes së cilësisë në terren dhe në laborator të kryera nga Kontraktori duhet të mbahen nga Kontraktori në kantier dhe një raport duhet t'i dorëzohet Mbikëqyrësit brenda 7 ditëve, ose brenda një tjetër kohe të cilësuar në Kontratë, pas përfundimit të secilit test. Raporti duhet të përmbajë detajet e mëposhtme:
 - a) Materialet ose pjesët e ndërtimit të testuara
 - b) Vendndodhja e grupit nga i cili janë marrë mostrat ose vendndodhja e pjesës së ndërtimit.
 - c) Vendi i testimit
 - d) Data dhe ora e testit
 - e) Gjendja e motit në rast të provave në terren
 - f) Personeli teknik që mbikëqyr ose që kryen testet
 - g) Përmasa dhe përshkrimi i mostrave dhe pjesëve të tyre
 - h) Metoda e marrjes së mostrave
 - i) Cilësitë e testuara
 - j) Metodatat e testimit
 - k) Leximet dhe matjet e marra gjatë testimeve
 - l) Rezultatet e testeve, duke përfshirë edhe llogaritje apo grafikë
 - m) Detaje të tjera të cilësuar në Kontratë
- (2) Raportet e testeve duhet të firmosen nga përgjegjësi i Kontraktorit ose një tjetër përfaqësues i autorizuar me shkrim nga Kontraktori.
- (3) Regjistrimet e testimeve të kryera nga stafi i Punëdhënësit dhe nga Mbikëqyrësi duhet t'i jepen Kontraktorit me kërkesë të tij.

1.16 CILËSIA E PUNËS DHE TOLERANCAT

1.16.1 Cilësia e punës

- (1) Cilësia e punës duhet të përputhet me KTZ-të dhe praktikën profesionale më të mirë dhe me Standardet Evropiane përkatëse ose Standardet Britanike.

1.16.2 Tolerancat

- (1) Tolerancat e cilësuar në Kontratë duhen të maten në mënyrë tërthore me kufijte e specifikuar, përveç rasteve kur cilësohet ndryshe në Kontratë.
- (2) Nëse pjesë të afërta të punimeve janë subjekt i tolerancave të ndryshme, atëherë toleranca më kritike duhet t'i aplikohet të gjithë punimeve që janë të lidhur me njeri tjetrin në lidhje me përmasat, kufijtë dhe nivelet.

1.17 NGRITJA E KANTIERIT

1.17.1 Përdorimi i kantierit

- (1) Kantieri nuk duhet të përdoret nga Kontraktori për asnjë qëllim tjetër veçse për zbatimin e punimeve ose kryerjen e punëve të tjera që kane lidhje me punimet e miratuara nga Mbikëqyrësi.
- (2) Makineritë e grumbullimit dhe përzierjes së betonit të ngritura në kantier nuk duhet të përdoren për të prodhuar beton për punimet jashtë kantierit
- (3) Makineritë e grumbullimit dhe përzierjes së materialeve bituminoze të ngritura në kantier nuk duhet të përdoren për të prodhuar bitum për punime jashtë kantierit.
- (4) Makineritë e thyerjes së gurëve nuk do të vendosen në kantier nëse nuk cilësohet në Kontratë.
- (5) Vendndodhja dhe përmasat e rezervave të materialeve, duke përfshirë materialin e gërmuar, brenda kantierit, do të jenë të miratuara nga Mbikëqyrësi. Rezervat duhet të mbahen në një gjendje të qëndrueshme.
- (6) Hyrja dhe dalja nga kantieri duhet të kryhet vetëm në vendndodhjen e përcaktuar në Kontratë ose të miratuar nga Mbikëqyrësi.

1.17.2 Paraqitja e projektit të ngritjes së kantierit

- (1) Veçoritë e mëposhtme duhet t'i dorëzohen Mbikëqyrësit për miratim jo më vonë se 14 ditë para fillimit të punimeve:
 - a) Vizatime që tregojnë planimetrinë e vendit të qëndrimit të Mbikëqyrësit dhe Kontraktorit brenda kantierit, tabelat informuese e projektit, rrugët e aksesit dhe objektet kryesore të kërkuara më parë në Kontratë.
 - b) Vizatime që tregojnë planimetrinë dhe detajet konstruktive të vendit të qëndrimit të Mbikëqyrësit
 - c) Vizatime që tregojnë detajet që do të përfshihen në tabelat e projektit
- (2) Vizatime që tregojnë vendndodhjen e magazinave, zonave të magazinimit, makineritë e grumbullimit dhe përzierjes së betonit dhe materiale bituminoze, makinerive të thyerjes së gurëve dhe objekteve të tjera që nuk cilësohen më parë në Kontratë duhet t'i dorëzohen Mbikëqyrësit për miratim sa më shpejt të jetë e mundur, por në çdo rast jo më vonë se 28 ditë para se këto objekte të fillojnë të ndërtohen në kantier.

1.17.3 Investigimi në terren

- (1) Një investigim i terrenit për të përcaktuar kufijtë e saktë të kantierit dhe kuotat brenda tij duhet të kryhet nga Mbikëqyrësi pas pastrimit dhe para se të fillojnë punime të tjera në secilën zonë që do të investigohet. Kontraktori duhet të kryejë investigime bashkë me Mbikëqyrësin dhe të

miratojnë rezultatet sa me shpejt të jetë e mundur pas përfundimit të pastrimit të terrenit, para se të fillojnë punime të tjera në zonën e investiguar.

1.17.4 Rrethimet dhe sinjalistika në kantier

- (1) Rrethimet, gardhet, portat dhe tabelat në kantier duhet të mbahen në një gjendje të pastër, të qëndrueshme dhe të sigurt.
- (2) Tabelat informuese e projektit të caktuara në Kontratë duhet të instalohet jo më vonë se 4 javë, ose një periudhë të miratuar nga Mbikëqyrësi, pas ditës së fillimit të punimeve. Tabela të tjera sinjalizuese nuk duhet të vendosen në kantier pa miratimin e Mbikëqyrësit.
- (3) Miratimi i Mbikëqyrësit duhet të merret para heqjes së rrethimit, vendosjes së gardhit, portave dhe tabelave. Rrethimet, gardhet, portat dhe tabelat që do të lihen në pozicion pas përfundimit të punimeve duhet të riparohen dhe të rilyhen siç udhëzohet nga Mbikëqyrësi.

1.17.5 Vendi i qëndrimit të Mbikëqyrësit në kantier

- (1) Kontraktori duhet të sigurojë brenda 1 muaji nga nënshkrimi e Kontratës së punimeve, zyrat e Mbikëqyrësit plotësisht të mobiluara, në një ndërtesë të përhershme ose të parafabrikuar me sipërfaqe minimale 100 m², për përdorim nga Staf i Mbikëqyrësit. Kjo ndërtesë duhet të ndodhet pranë kantierit të ndërtimit, në një vendndodhje të miratuar nga Mbikëqyrësi dhe Autoriteti Kontraktor.
- (2) Vend qëndrimi duhet të mbahet i pastër, i qëndrueshëm dhe në gjendje të sigurt dhe duhet të pastrohet të paktën një herë në ditë. Mbikëqyrësit duhet t'i sigurohet shërbimi me kohë të plotë i pastrimit.
- (3) Shërbimet që do të ofrohen pajisjeve të zyrës duhet të përfshijnë elektricitetin, gaz me presion të ulët, ujë të pijshëm, kanalizimet dhe rrjetin lidhës me sistemin ekzistues të kanalizimeve ose me një grupë septike efektive. Duhet të sigurohet një gjenerator emergjence me karburant. Të gjitha dhomat duhet të kenë ajër të kondicionuar dhe një sistem të përshtatshëm ngrohjeje.
- (4) Pajisjet e siguruara për përdorim nga Mbikëqyrësi duhet të mbahen në gjendje të pastër dhe të shfrytëzueshme dhe pjesët e konsumueshme duhet të mbushen kur të kërkohet. Pajisjet e matjes dhe testimit duhet të kalibrohen para se të përdoren në intervale të rregullta të miratuara nga Mbikëqyrësi. Pajisjet e investigimit duhet të mbahet nga përgjegjësi i shërbimit dhe duhet të kontrollohen rregullisht. Zëvendësimet ekuivalente duhet të sigurohen për pajisje të cilat janë jashtë shërbimit.
- (5) Leja e Mbikëqyrësit duhet të merret para se ngrehinat ose pajisjet të largohen. Ngrehinat të lëvizshme duhet të zhvendosen në një kohë të udhëzuar nga Mbikëqyrësi. Ngrehinat ose pajisjet të cilat do të mbeten në vend ose të bëhet pronë e Punëdhënësit, pas përfundimit të punimeve duhet të riparohen dhe shfrytëzohen sipas udhëzimeve të Mbikëqyrësit.
- (6) Sinjalistika duhet të përputhet me EU Visibility Guide, Reg. CE 1159/2000.

1.17.6 Vendi i qëndrimit të Kontraktorit në kantier

- (1) Zyrat e Kontraktorit, magazina, WC dhe ambiente të tjera në kantier duhet të mbahen në gjendje të pastër, të qëndrueshme dhe të sigurt. Dhoma fjetjeje nuk do të lejohen në kantier nëse nuk cilësohet në kontratë ose miratohet nga Mbikëqyrësi.

1.17.7 Shërbimet në kantier dhe aksesi

- (1) Furnizimi i përkohshëm me ujë, elektricitet, telefoni, internet, shërbimet e kanalizimeve dhe kullimeve duhet të sigurohen për akomodimin e Mbikëqyrësit dhe për përdorim nga Kontraktori në kryerjen e punimeve. Kontraktori duhet të marrë të gjitha masat dhe të sigurojë të gjitha lejet e duhura nga autoritetet përkatëse për ngrehinat në kantier.
- (2) Rrugët e aksesit dhe zonat e parkimit duhet të sigurohen brenda kantierit siç kërkohen dhe do të mbahen në një gjendje të pastër, të qëndrueshme dhe të shfrytëzueshme.

1.17.8 Pastrimi i kantierit

- (1) Punimet e përkohshme të cilat nuk do të mbeten në kantier pas përfundimit të punimeve duhet të largohet pas përfundimit të tyre ose në një moment tjetër të udhëzuar nga Mbikëqyrësi. Kantieri duhet të pastrohet dhe të rikthehet në linjat dhe kuotat dhe në të njëjtën gjendje siç ishte para fillimit të punimeve, përveçse kur shprehet ndryshe në kontratë.

2 PUNIME PRISHJEJE DHE PASTRIMI

2.1 KËRKESA TË PËRGJITHSHME

- (1) Punimet dhe materialet e specifikuara duhet të jenë në përputhje me kapitujt përkatës, nëse nuk shprehet ndryshe në këtë kapitull.

2.1.1 Punimet e dheut

- (1) Punimet e dheut duhet të jenë në përputhje me Kapitullin **Error! Reference source not found.**

2.1.2 Prishjet e kontrolluara

- (1) Zonat pranë prishjeve duhet të mbrohen nga dëmtimet; pluhuri i krijuar nga prishjet duhet të largohet me anë të spërkatjes me ujë dhe perdeve.
- (2) Strukturat që do të prishen duhet të mbikëqyren nga Kontraktori dhe rezultatet do t'i jepen Mbikëqyrësit për informacion, përpara fillimit të prishjes.
- (3) Të dhënat e metodave të propozuara për kryerjen e prishjeve duhet të dorëzohen tek Mbikëqyrësi për informacion minimalisht 14 ditë para fillimit të prishjes.
- (4) Zonat ngjitur me punimet e prishjeve duhet të mbrohen nga dëmtimet që janë rezultat i prishjeve. Të ndërmerren punime për të minimizuar dëmtimet e ndërtesave, strukturave, rrugëve, objekteve të tjera dhe njerëzit pranë nga rënia e mbeturinave ose shkaqe të tjera. Të sigurohet mbrojtje e brendshme dhe e jashtme, lidhja ose mbështetja për të mënjanuar lëvizjet ose shkatërrimin e menjëhershëm të strukturave mbi të cilat do të kryhet prishja e kontrolluar dhe strukturat e ngjitura të qëndrojnë siç janë.
- (5) Pluhuri që ngrihet nga punimet e prishjeve duhet të kontrollohet nga barriera dhe nëpërmjet sprucimit të ujit për të kufizuar sasinë e pluhurit që ngrihet në ajër në nivelin më të ulët praktik të mundshëm të ndotjes. Kontraktori duhet të përmbushë rregullat e lokale dhe shtetërore. Të pastrohen strukturat ngjitur dhe të gjitha mbeturinat e shkaktuara nga prishja.
- (6) Të ndërmerren punime për të siguruar ndërhyrje minimale në rrugët, trotualet dhe objektet e zëna ose të përdorura brenda dhe jashtë kantierit.
- (7) Nuk duhet të përdoren lende shpërthyes në asnjë moment gjatë prishjes. Nuk do të lejohet djegia e asnjë materiali të djegshëm.

2.1.3 Rrjetet nëntokësore (Tubat dhe kabllot)

- (1) Kontraktori duhet të marrë të gjitha masat dhe të marrë miratimet e nevojshme nga autoritetet përkatëse për ndërprerjen e rrjeteve brenda dhe jashtë kantierit. Skajet e rrjeteve nëntokësore të ndërprera duhet të bëhen me cilësi të mirë dhe të vulosura; pozicionet e skajeve do të shënohen me shënues të pozicioneve ose me metoda të tjera të miratuara nga Mbikëqyrësi.

2.1.4 Pemët

- (1) Rrënjët e pemëve dhe shkurreve që janë prerë duhet të grumbullohen. Degët nuk do të hiqen nga pemët që nuk do të priten, përveçse kur lejohet nga Mbikëqyrësi. Nëse lejohet, degët do të hiqen në përputhje me Standardet Shqiptare dhe sipërfaqet e prera do të trajtohen me një agjent mbyllës të miratuar nga Mbikëqyrësi.

2.1.5 Rikthimi në gjendjen e mëparshme

- (1) Zonat e prekura nga pastrimi i kantierit do të rikthehen në gjendjen e mëparshme përveç rasteve ku lejohet ndryshe nga Mbikëqyrësi.
- (2) Materiali i imët duhet të depozitohet dhe të ngjshet në hapësirat e mbetura në tokë. Hapësirat të cilat kanë mbetur në strukturat dhe trotualet do të bëhen mirë te trajtohen duke përdorur material të ngjashëm me atë në zonën pranë.
- (3) Skajet e rrethimeve, mureve, strukturave, rrjeteve të ndryshme dhe sendeve të tjera trajtohen që pjesët e prekura të mbeten të qëndrueshme dhe të mos prishen ose përkëqësohen.

2.1.6 Materialet dhe pajisjet për ripërdorim dhe për tu ruajtur

- (1) Materialet ose pajisjet të cilat do të ri-përdoren ose do të ruhen, shpërbëhen dhe hiqen me një metodë të përshtatshme në mënyrë që të shmangët dëmtimi ose të minimizohet dëmi në qoftë se kjo është e pashmangshme. Pajisjet duhet të pastrohen para se të ri-përdorim ose të ruhen.
- (2) Materialet ose pajisjet të cilat do të ri-përdoren në punime do të mbahen në depo të siguruara nga Kontraktori.
- (3) Materialet ose pajisjet të cilat do të dërgohen në depot e Punëdhënësit duhet të dorëzohen nga Kontraktori.
- (4) Materialet ose pajisjet që do të ri-përdoren ose të ruhen dhe të cilat janë të dëmtuara për shkak të neglizhencës së Kontraktorit duhet të riparohen nga Kontraktori me një metodë të miratuar nga Mbikëqyrësi. Materialet ose pajisjet të cilat kanë humbur ose të cilat sipas mendimit të Mbikëqyrësit nuk mund të riparohen në mënyrë të kënaqshme duhet të zëvendësohet nga Kontraktori. Me përjashtim të artikujve të cilat duhet të ri-përdoren ose të ruhen, artikujt e prishur, pemët, shkurret, vegjetacioni, gurët, mbeturinat dhe sende të tjera që dalin nga pastrimi i kantierit duhet të mblidhen nga Kontraktori dhe do të bëhen pronë e Kontraktorit, kur të janë larguar nga vendi.
- (5) Depozitimi i materialeve duhet të behet vetëm në vende të licencuara. Materiale të tilla si asfalti mund të kenë nevojë depozitime të veçanta ose mund të jetë e nevojshme të riciklohen.

2.1.7 Prerja e asfaltit

- (1) Shtresa e asfaltit duhet të pritët me disk sharrë. Punimi konsiston në prerje vertikale me sharrë të asfaltit ekzistues për të lehtësuar heqjen e shtresave bituminoze. Ai duhet të kryhet me pajisje të veçanta dhe punëtori të specializuar. Pajisja duhet të jetë e aftë të krijojë një prerje të lëmuar vertikale pa përcuar çarje në pjesën tjetër të strukturës së rrugës. Kontraktori duhet ta presë shtresën e asfaltit deri në një thellësi e cila të lejojë heqjen e materialit pa shkaktuar dëmtime të shtresës fqinje. Nuk do të pranohen faqe të ashpra, të dhëmbëzuara ose të çara.

3 PUNIME DHEU DHE THEMELET

3.1 PËRKUFIZIME

Për qëllimet e Specifikimeve Teknike, punimet e mëposhtme do të kenë përkufizimet si vijon:

- **"Mbushjet"** janë të përbëra nga çdo lloj materiali të gërmuar, të përshtatshëm ose jo, të përkohshme ose të përhershme.
- **"Argjinatura"** përkufizohet si mbushje e përhershme që ndërtohet nga materiale të përzgjedhura brenda vijës së ndërtimit, me kuota, përmasa dhe seksione tërthore si ato të dhëna në vizatime ose të udhëzuara nga Mbikëqyrësi. Argjinatura duhet të përfshijë, përpunimin nëse është i nevojshëm, transportin, vendosjen dhe ngjeshjen e materialeve të përzgjedhur, të dherave dhe gurëve.
- **"Punimet e bazamenteve"** përkufizohen si punime për të përmirësuar gjendjen e bazamentit nëpërmjet përgatitjes së tij, mureve me palankola çeliku ose pilotave të betonit, ankorimit të dherave, çimentimit me presion ose me anë të metodave të tjera për të arritur kushtet e specifikuara.
- **"Gërmimet strukturale"** përkufizohen si gërmime të kanaleve ose të gropave, themeleve ose strukturave të tjera me një gjerësi të kufizuar prej 2.0 m në thellësi (gjatësi dhe thellësi të pakufizuar) ose gërmime në një zonë të kufizuar prej 25 m².
- **"Gërmime masive"** përkufizohen si gërmime të hapura në dhera ose shkëmbinj, duke përjashtuar gërmimet strukturale.
- **"Dhera sipërfaqësore"** përbëjnë shtresën e sipërme që përmban rrënjë të vogla dhe materiale organike të dekompozuar.
- **"Dheu"** përfshin çdo material përveç dherave sipërfaqësore ose shkëmbit. Shkëmbi i përjarruar që mund të gërmohet nga një makineri 30 ton me ekskavator të dhëmbëzuar ose pajisje ekuivalente dhe blloqe më të vogla se 1 m³.
- **"Shkëmb"** përkufizohet çdo material që kërkon shpërthim, përdorimin e gërmimit me presion ose pajisjeve pneumatike për largimin e tij dhe që nuk mund të gërmohet nga një makineri 30 ton me ekskavator të dhëmbëzuar ose pajisje ekuivalente dhe blloqe më të vogla se 1 m³.
- **"Shkëmbi bazë inxhinierik"** përkufizohet si sipërfaqja e materialit të klasifikuar si shkëmb.
- **"Shkëmbi bazë gjeologjik"** përkufizohet si sipërfaqja e materialit të klasifikuar si shkëmb në terma gjeologjik. Duhet theksuar se materiali nën shkëmbin bazë gjeologjik mund të klasifikohet si dhé, ndërsa materiali mbi shkëmbin bazë gjeologjik mund të klasifikohet si shkëmb për arsye të matjeve dhe pagesave.
- **"Materiali i përshtatshëm"** do të përfshijë të gjitha materialet që janë të pranueshme për përdorim në punime dhe që mund të ngjishen për të formuar një mbushje të qëndrueshme në përputhje me këto Specifikime dhe me pjerrësi anësore siç tregohet në Vizatime.
- **"Materiali i papërshtatshëm"** përfshin materialet e tjera përveç atyre të përshtatshme ku futen:
 - o Të gjitha materialet që përmbajnë më shumë se 3% në masë materiale organike (si dherat sipërfaqësore, materiale nga kënetat dhe moçalet, torfat, copërat e trungjeve dhe materiale që prishen.
 - o Materialet, që në periudhën e zbatimit të veprës, janë në gjendje të ngirë.
 - o Çdo material që sipas mendimit të Mbikëqyrësit është i papërshtatshëm për vendin ku supozohet të vendoset.

- Materialet që nuk mund të ngjishen në mënyrën e përshtatshme për shkak të përmbajtjes së lartë të lagështirës.
- Të gjitha materialet me një vlerë CBR-je të zhytjes 4 ditore (AASHTO T193) prej më pak se 5% në 98% MDD (AASHTO T99).
- **“Mbushja e peizazheve”** duhet të jetë mbushje që përfshin materiale me një kërkesë me të vogël ngjeshjeje për përdorim në zona që nuk janë të ndeshmë ndaj uljeve.
- **“Mbushje shkëmbore”** do të përfshijë shkëmb të plasur me përshkueshmëri të lartë. Ai duhet të ketë një përmbajtje maksimale të materialeve të imta prej 5% dhe një rezistence minimale një aksiale në shtypje prej 40 MPa, e matur në kampione me përmasa > 60 mm në diametër. Mbushja shkëmbore me cilësi më të ulët mund të lejohet të përdoret në zona të përcaktuara nga Mbikëqyrësi.
- **“Zona e mbrojtjes nga valët”** mund të përbëhet nga gurë të gërmuar ose popla, të dhëna si një volum ose diametër minimal, pllaka betoni ose zona kullimi bituminoze.
- **“Zonat e filtrimit, ndryshimit të rrjedhës dhe kullimit”** përkufizohen si materiale të përzgjedhura/përpunuara nga materialet aluviale ose mbushje shkëmbore.
- **“Mbushje mbështetëse”** përkufizohen si materiale të përzgjedhura/përpunuara nga materialet aluviale ose mbushje shkëmbore ose shkëmb i përjarruar.
- **“Mbushje strukturale”** janë materiale të përpunuara nga rëra aluviale dhe zhavorr ose gurë i thyer. Mbushja strukturale do të përdoret si mbushje për kanalet dhe gropat dhe si shtresë bazë dhe mbushje për strukturat.
- **“Prita”** mund të jenë të përkohshme gjatë fazës së ndërtimit ose të përhershme si pjesë e konstruksionit final. Mund të përbëhen nga çdo lloj materiali dhe do të jenë përgjegjësi e Kontraktorit.
- **“Ankerat e dheut”** përkufizohen si çdo lloj shufre të vendosur në dhe’, nëpërmjet shpimit ose çimentimit. Ankerat e dheut mund të jenë të paranderur. Ankerat e përhershëm të ankorimit do të ndërtohen nëpërmjet çimentimit që do të shërbejë jo vetëm si material fiksues por edhe si një sistem i mbrojtjes kundër ndryshkut. Mbrojtja ndaj ndryshkut për ankerat e përkohshëm, të cilët do të mbulohen nga mbushja ose struktura të tjera, mund të anashkalohet. Ankerat e dherave do të projektohen dhe do të ndërtohen nga Kontraktori.
- **“Mbi-gërmimet jonormale”** do të konsiderohen gërmimet mbi 0.5 m të gërmimit teorik të shkëmbit të kërkuar siç tregohet në Vizatime ose siç udhëzohet nga Mbikëqyrësi dhe që sipas mendimit të Mbikëqyrësit nuk mund të mënjanohet pavarësisht kujdesit të veçantë të Kontraktorit.

3.2 STANDARDET E MARRA PËR REFERENCË

Të gjitha materialet, pajisjet dhe punëtorja të përfshira në këtë kapitull, me përjashtim të vendeve ku specifikohet ndryshe, duhet të përputhen me botimet e fundit të Standardeve ose Kodeve të Praktikave të publikuara nga organizatat e mëposhtme:

Tabela 3-1: Standardet e marra për referencë

EN	European Standard
CEN	European Committee for Standardization
ASTM	American Society for Testing and Materials
RrTNRr-1-8	Rregulli teknik për ndërtimin e Rrugëve

Lista e standardeve përfshin, por nuk kufizohet me, standardet e mëposhtme:

EN 14490:2010 "Execution of special geotechnical works. Soil nailing";

EN 1997-1:2004 "Geotechnical design General rules";

EN 1997-2:2007 "Geotechnical design Ground investigation and testing";

EN 12063:1999 "Execution of special geotechnical work. Sheet pile walls";

EN 12715:2000 "Execution of special geotechnical work. Grouting";

EN 12716:2001 "Execution of special geotechnical works. Jet grouting";

EN 14475:2006 "Execution of special geotechnical works. Reinforced fill";

EN 1537:2013 "Execution of special geotechnical works. Ground anchors";

EN 13521:2002 "Footwear. Test methods for uppers, lining and insoles. Thermal insulation".

Në rast mbivendosje standardesh, do të aplikohet standardi me rigoroz.

Miratimi i Mbikëqyrësit nuk çliron Kontraktorin nga përgjegjësitë e tij për ekzekutimin efikas dhe të suksesshëm të Punimeve.

3.3 PASTRIMI I ZONËS

Në të gjithë zonën ku do të zhvillohen punime duhet të kryhet heqja e pemëve, shkurreve, trungjeve dhe rrënjët dhe mbledhja e tyre në një grumbull.

Si rregull ky operacion duhet të kryhet në një shirit prej 6 metra përreth zonës ku do të kryhen punimet. Këto pigrje duhet të digjen; produktet që rrjedhin nga këto operacione duhet të largohen nga zona e punës.

Duhet të përdorën pajisjet e konsideruara më të përshtatshme për këto operacione. Kontraktori duhet të shmangë dëmtimin e reperave të cilat janë të vendosura si pikënisje. Nëse ndodh shkatërrimi i objekteve të lartpërmendura, Kontraktori duhet të bëjë restaurimin e tyre.

Pastrimi përfshin pastrimin e terrenit nga të gjitha pemët, shkurret, trungjet dhe vegjetacionin tjetër dhe të gjitha mbeturinat dhe nga çdo material i padëshiruar dhe pengesa.

Gjithashtu është përfshirë heqja e të gjitha rrënjëve, përveçse nëse duhen për parandalimin e erozionit, dhe kur kërkohet, mbushja me material të përshtatshëm e të gjitha gropave të shkaktuara nga pastrimin dhe shkulja.

Poplat e izoluara dhe pengesa më të mëdha se 0.25 (një e katërta) metër kub në madhësi duhet të depozitohen në zonat e depozitimit të materialeve të tepërta dhe të materialeve të papërshtatshme të gërmuara.

3.4 PËRGATITJA E BAZAMENTIT PËR NDËRTIMIN E ARGJINATURËS

Baza e rrugës, sheshit dhe çdo argjinature tjetër të ngjeshura duhet që si rregull duhet të pastrohet deri në një thellësi prej 50 cm. Operacioni duhet të përfshijë heqjen e shtresë vegjetale, barërave, mbetjet bimore dhe tokës së ngjeshur.

Heqja mund të përjashtohet sipas udhëzimeve të mbikëqyrësit, kur ajo është konsideruar e panevojshme dhe që tregohet në funksion të karakteristikave të tokës. Në këtë rast, vëllimi i tokës i larguar nën thellësinë prej 50 cm do të konsiderohet si gërmim i përgjithshëm në tokë të zakonshme.

Të gjitha produktet e heqjes duhet të vendosen jashtë zonës së punës dhe nuk duhet të ripërdoren për ndërtimet e argjinaturave.

3.5 GËRMIMI

3.5.1 Të përgjithshme

Duhet të sigurohen makineritë e nevojshme të gërmimit, ngritjes, transportit dhe të gjitha makineritë e tjera të nevojshme për tu marrë me çdo klasë materiali dhe gërmimi për punimet duhet të kryhet me një gjerësi, gjatësi, thellësi, drejtim dhe pjerrësi të tillë si ato të specifikuar ose të treguara në Projektin Përfundimtar. Materialet që duhet të gërmohen ndahen në dy klasa si me poshtë vijon:

1. DHERA TË ZAKONSHËM, të cilët përfshijnë të gjitha materialet përveç dherave të forte, duke përfshirë, por jo kufizuar me, tokat, zhavorret, shkëmbi i butë ose i shpërbërë, i cili mund të zhvendoset me efikasitet me makineri gërmimi, gjithashtu të gjithë poplat ose pjesë të shkëputura të shkëmbinjve të fortë që nuk kalojnë një vëllim prej 0.5 metër kub.
2. DHERA TË FORTË, që përfshijnë të gjitha materialet që ndodhen në sipërfaqe me masa të mëdha dhe që mund të thyhen me një produktivitet standard për vazhdimësinë e gërmimit me anë të makinerive shqyese ose thyerësve mekanik ose makinerive shpuese dhe eksplozivit.

Të gjitha materialet e gërmimit, aty ku është me vend, do të ripërdoren në ndërtimin e punimeve. Të gjitha materialet e përshtatshme dhe materialet që nuk futen tek kërkesat për mbushjet, siç specifikohet ose tregohet në Projektin Përfundimtar, duhet të depozitohen në zonat e miratuara.

Kontraktori duhet të kryejë punimet e gërmimit në përputhje me Kontratën dhe duhet ti përmbahet përmasave, pjerrësive, thellësive, kuotave dhe çdo informacioni të lidhur me gërmimin që paraqitet në Vizatime dhe shënimet përkatëse, përveç rasteve kur Mbikëqyrësi udhëzon ndryshe.

Kontraktori duhet të njoftojë Mbikëqyrësin në një kohë të mjaftueshme para fillimit të gërmimeve në mënyrë që Mbikëqyrësi të mund të jetë i pranishëm kur Kontraktori të marrë profilet dhe matjet e dheut të pagermuar. Dheu natyral ngjitur me zonën e planifikuar të gërmohet nuk duhet të preket nga punimet pa miratimin e Mbikëqyrësit.

Zona e gërmuar nuk duhet të jetë në asnjë pikë, më e vogël sesa ajo teorike e planifikuar për çdo seksion të paraqitur në Vizatime. Nuk pranohet lënia e gurëve të dalë brenda zonës teorike të gërmimit.

Nëse Kontraktori e konsideron të nevojshme të gërmohet jashtë zonës së planifikuar të gërmimit në mënyrë që të përftojë akses për punime të përkohshme ose instalime, ai duhet t'ia bëjë këtë kërkesë Mbikëqyrësit dhe në rast miratimi nga Mbikëqyrësi kostoja dhe koha e këtyre punimeve do të jetë përgjegjësi e Kontraktorit.

3.5.1.1 Përdorimi i materialeve

Kontraktori duhet të përdorë materialet e gërmuara të përshtatshme për krijimin e mbushjeve ose vendosjen e tyre në zona të dëmtuara. Gjithashtu do të kërkohet ruajtja e materialeve dhe Kontraktori duhet të mbajë tipat e ndryshme të materialeve të ndarë nga njëri tjetri. Përveç rasteve të udhëzuara nga Mbikëqyrësit, Kontraktori duhet të propozojë zonat e ruajtjes së materialeve si dhe zonave të dëmtuarat që mund të mbushen me këto materiale dhe duhet të informojë Mbikëqyrësin për miratim.

Kontraktori nuk duhet të çojë dëm ose të largojë asnjë sasi materiali të përshtatshëm përveç tepricave të sasisë së nevojshme nga kantieri përveç rasteve të udhëzuara nga Mbikëqyrësi. Në rast se Kontraktori lejohet të largojë materiale të përshtatshme nga Kantieri për të përmbushur procedurat e tija të punës, ai duhet ta rregullojë dëmin me shpenzimet e tij duke kompensuar çdo mungesë që mund të ketë në vazhdimësi të materialit mbushës.

Në vendet ku gërmimet nxjerrin bashkë materiale të përshtatshme dhe të papërshtatshme dhe Mbikëqyrësi e konsideron si të mundshme, Kontraktori duhet të kryejë gërmimet në një mënyrë të tillë që materialet të ndahen për përdorim në Punimet e tjera, ose të transportohen në një zonë të depozitimit dhe të ruajtjes së materialeve pa patur pjesë nga materiali i papërshtatshëm.

Të gjitha materialet e konsideruara si të papërshtatshme nga Mbikëqyrësi duhet të gërmohen deri në një thellësi të udhëzuar nga Mbikëqyrësi dhe të zëvendësohen me një material të përshtatshëm të ngjeshur duke u bazuar në këto specifikime.

Materialet e tepruara nga gërmimet në gurore ose karriera materiali duhet të ruhen për përdorim të mëvonshëm si material mbushës për guroret, karrierat e materialeve ose zona të tjera të vendosura nga Mbikëqyrësi.

3.5.1.2 Qëndrueshmëria dhe siguria e gërmimeve

Kontraktori, duke patur parasysh konsideratat për sigurinë dhe qëndrueshmërinë, duhet të mbaje përgjegjësit të plotë për përcaktimin e metodave dhe shtirjes së gërmimeve. Qëndrueshmëria e të gjitha gërmimeve do të jetë përgjegjësi e Kontraktorit derisa gërmimet e përhershme të kenë arritur parametrat e treguara në Vizatime dhe shënimet përkatëse, duke përfshirë këtu edhe instalimin e masave përkatëse të sigurisë.

3.5.2 Gërmimi i dherave sipërfaqësore

Kontraktori duhet të heqë dhe të ruajë të gjithë materialin organik të shtresës sipërfaqësore, me një proces punë të veçantë dhe të ndryshëm nga gërmimet e tjera, në të gjitha zonat e gërmimeve sipas udhëzimeve të Mbikëqyrësit.

Kontraktori duhet ta përdorë materialin e ruajtur për ripërdorim apo kthim në gjendjen e mëparshme të zonave të gërmuara si dhe për rregullimin e peizazhit sipas udhëzimeve të Mbikëqyrësit.

3.5.3 Gërmimi i shkëmbit

3.5.3.1 Të përgjithshme

Kontraktori duhet që, jo më vonë se 6 javë para fillimit të punimeve të shpërthimit, t'i sigurojë Mbikëqyrësit një listë të subjekteve me certifikate për shpërthime. Vetëm persona të kualifikuar do të lejohen të kryejnë proceset e shpërthimit.

Para fillimit të punimeve të gërmimit të shkëmbit, Kontraktori duhet të përgatisë dhe t'i paraqesë Mbikëqyrësit planin për sigurimin e cilësisë që garanton që punimet e gërmimit të shkëmbit të kryhen në përputhje me kërkesat e Kontratës.

Koha e kryerjes së shpërthimeve do të jenë subjekt i miratimit të Mbikëqyrësit dhe ato duhet të organizohen në mënyrë të tillë që shpërthimi të mos ndikojë në mënyrë të pa arsyetueshme popullatën ose punime të tjera.

Kontraktori duhet të vëzhgojë dhe të kryejë të gjitha punimet e gërmimit bazuar në rregullat dhe instruksionet lidhur me importin, transportin, ruajtjen dhe përdorimin e eksplozivëve të lëshuara nga Autoritetet Shqiptare që kanë juridiksion në këtë aspekt. Transporti i eksplozivëve dhe detonatorëve duhet të bëhet në mjete të pajisura në mënyrë të përshtatshme për këtë qëllim.

Pas gërmimit të dherave, sipërfaqja e shkëmbit duhet të jetë mjaftueshëm e pastër për shpimin dhe vendosjen e lendeve plasëse sipas pëlqimit të Mbikëqyrësit. Pastrimi duhet të bëhet deri në të paktën 1.5m jashtë vijave teorike të gërmimit ose 1.0m jashtë vijave aktuale të gërmimit.

Para gërmimit të shkëmbit në një vendndodhje të dhënë, Kontraktori duhet që pasi të ketë njoftuar Mbikëqyrësin, të kryejë një investigim të sipërfaqes së shkëmbit siç të pranohet nga Mbikëqyrësi.

Mbushja e vrimave të shpimit si dhe metoda e ndezjes, parametrat e shpimit etj., duhet të jenë në përputhje me metodat moderne dhe praktikën e miratimit dhe të njohura. Para fillimit të çdo shpimi dhe plasjeje, Kontraktori duhet të dorëzojë për miratim të Mbikëqyrësit metodat e shpimit, ngarkimit dhe ndezjes që propozon të përdorë. Gjithsesi, miratimi i këtyre metodave, nuk përjashton Kontraktorin nga përgjegjësia për çdo proces shpërthimi.

Shpërthimet në afërsi të strukturave të betonit, të përfunduara plotësisht ose pjesërisht, duhet të jenë subjekt i miratimit të Mbikëqyrësit. Zakonisht, shpërthimet nuk duhet të kryhen në afërsi të strukturave të betonit të sapo ndërtuara deri në një periudhë prej 10 ditësh nga përfundimi i betonimit.

3.5.4 Gërmimi në gurore

Para fillimit të gërmimit të guroreve, Kontraktori do të prodhojë një raport të detajuar që kërkon miratimin e Mbikëqyrësit, duke përfshirë skemën e gërmimit dhe programin e depozitimit.

Kontraktori do të ketë përgjegjësi të plotë për të garantuar që prodhimi i gurëve për mbushje të kryhet në një mënyrë të tillë që materialet e prodhuara të jenë të cilësisë së kërkuar.

Materialet që nuk janë të përdorshme në punimet e përhershme do të depozitohen në mënyrën e duhur në zonat e depozitimit dhe/ose të ruhen për qëllime rivendosjeje në zonat e guroreve siç udhëzohet nga Mbikëqyrësi.

Shpatet e gërmimit do të përpunohen derisa të arrihet një pjerrësi e qëndrueshme. Shkallëzimet e guroreve do të jepen pjerrësi të tillë që ujërat sipërfaqësore të drejtohen larg zonës ku punohet.

3.5.5 Gërmimi struktural

Pasi gërmimi të ketë mbaruar, Kontraktori duhet të njoftojë Mbikëqyrësin. Nuk duhet të vendoset asnjë material apo strukturë deri në momentin e miratimit nga Mbikëqyrësi të thellësisë së gërmimit dhe të karakteristikave të materialit të bazamentit.

3.5.5.1 Përgatitja e bazamentit shkëmbor për shpimet dhe ndërtimet e argjinaturave

Pas gërmimit të dherave deri në shkëmb dhe para shpimeve ose ndërtimeve të argjinaturave, Kontraktori duhet të heqë në mënyrën e duhur materialet e dherave nga sipërfaqja e shkëmbit.

3.5.6 Gërmimi nëntokësor

3.5.6.1 Të përgjithshme

Ky kapitull specifikon kërkesat për të gjitha punimet e gërmimeve nëntokësore të shkëmbit. Çdo metode gërmimi që plotëson kërkesat e specifikuar mund të përdoret, p.sh shpimi dhe shpërthimi, dhe në raste të veçanta metoda mekanike të gërmimit si çekiçi hidraulik dhe i makinerive me goditje pikësore mund të lejohet por vetëm me miratim të Mbikëqyrësit.

Kontraktori duhet të garantojë të gjitha materialet, punëtorinë dhe pajisjet dhe të kryejë të gjitha punimet, punimet e përkohshme dhe provat e kërkuara për përfundimin e punimeve.

Kontraktori duhet të marrë përsipër të gjitha përgjegjësitë për kushtet e punës të sigurtë gjatë të gjitha gërmimeve, shëndetin dhe sigurinë e të gjithë punëtorëve dhe vizitorëve në kantier. Përveç çdo masë të veçantë të përfshirë në këto specifikime për sigurinë, të gjitha punimet e Kontraktorit do të përputhen me të gjitha Ligjet dhe Rregulloret e aplikueshme.

3.5.6.2 Klasifikimi dhe përkufizime

Gërmimi nëntokësor i shkëmbit përfshin gërmimet për tunelet, puset, kavernat dhe hapje të tjera nëntokësore që tregohen në Vizatime. Gërmimi dhe mbrojtja e çdo të dalure, kanali, zgjerimi, etj. të kërkuara nga Kontraktori, duhet të miratohet nga Mbikëqyrësi dhe nuk do të përfshihet në matjet për pagesë.

Të gjitha tipat e materialeve të gjetura në formacionet shkëmbore nëntokësore do të klasifikohen sipas cilësisë së masës shkëmbore (RMR – Bienawski).

Miratimi i Mbikëqyrësit nuk e çliron Kontraktorin nga përgjegjësia e tij e plotë për kryerjen e punimeve efikase dhe të suksesshme.

3.5.7 Gërmimi i kanaleve

Gërmimet duhet të kryhen sipas profileve gjatësore dhe tërthore të treguara në Vizatime apo të drejtuara nga Mbikëqyrësi. Kontraktori do të jetë përgjegjës për të gjitha dëmet eventuale të shkaktuara ndërtesave ose infrastrukturës për shkak të mos respektimit të përmasave të seksionit të përcaktuar të kanalit.

Planimetria e dhënë në vizatimet përfaqëson vetëm një tregues të përgjithshëm dhe mbikëqyrësi mund ta ndryshojë atë, duke u bazuar në karakteristikat gjeoteknike të truallit ose ndërhyrje eventuale dhe Kontraktori nuk mund të kërkojë kompensim për shkak të ndryshimeve të tilla, që kalojnë çmimin e ofertës të planifikuar për këtë artikull. Gërmimet duhet të kryhen sipas llojit të seksioneve të dhëna nga projekti dhe Kontraktori, nëse është e nevojshme, duhet t'i mbështesë ato me një përforsim të përshtatshëm, pa ndonjë pagesë shtesë, dhe ai do të jetë përgjegjës për çdo dëm të shkaktuar në rast rrëshqitjeje.

Fundi i kanalit duhet të jetë i lëmuar dhe në nivel, me pjerrësinë e nevojshme për shtrimin e tubacioneve apo instalimeve të tjera sipas Vizatimeve.

Çmimi i ofertës në librezën e masave për gërmimin e kanaleve përfshin të gjitha operacionet e gërmimit, të gjitha shpenzimet për ndricimin gjate punimeve natën si dhe të gjitha sinjalizimet e tjera, të nevojshme për të garantuar sigurinë e njerëzve dhe trafikun lokal gjatë gjithë periudhës së punës, si natën dhe ditën. Matja e pagesës për gërmimin e kanalit do të bëhet në bazë të karakteristikave të seksionit (gjerësi kanali, pjerrësia tërthore) të treguara në vizatim, të cilat mund të mos garantojnë stabilitetin e kanalit dhe Kontraktori nuk mund të kërkojë ndonjë kompensim për gërmimet shtesë ose përforsimet e kanaleve.

Sa herë që Kontraktori gjen në kanalet e gërmimit linja telefonike, kablllo elektrike apo tubacione të shërbimeve tjera publike duhet të njoftojë menjëherë Mbikëqyrësin dhe duhet të ofrojë zgjidhjen më të mirë për t'i mbështetur ato në mënyrën më të përshtatshme dhe me materialin e duhur, duke aplikuar një kontroll të vazhdueshëm për të shmangur çdo rrezik dëmtimi, duke ndjekur udhëzimet e dhëna nga Mbikëqyrësi dhe agjencisë së shërbimeve publike në fjalë.

3.5.8 Gërmimi në prezencë të ujit

Kjo çështje shpjegon gërmimet e kryera nën nivelin e ujrave nëntokësor. Të gjitha masat e nevojshme si dhe vendosjen e pajisjeve për drenazhimin që do të përdoren në mënyrë që të kryhet vendosja e tubave ose ndertimi i themeleve.

3.5.8.1 Përshkrimi

Ky paragraf specifikon performancën e drenazhimit të kërkuar për të zvogëluar dhe për të kontrolluar nivelin e ujit nëntokësor dhe presioneve hidrostatike për të lejuar që gjurmimi, mbushja dhe ndërtimi të kryhen në të thatë. Kontrolli i ujit sipërfaqësor do të konsiderohet si pjesë e këtyre punimeve.

3.5.8.2 Përmbledhje

Puna që do të përmbushet nga Kontraktori do të përfshijë, por jo domosdoshmërisht të kufizohet në sa më poshtë:

1. Implementimi i planit të Kontrollit të Erozionit dhe Sedimentimit.
2. Gjurmimet e drenazhimit, duke përfshirë mbrojtjen nga uji sipërfaqësor dhe reshjet.

Kontraktori do të jetë përgjegjës për sigurimin e të gjitha materialeve, pajisjeve, punëtorisë dhe shërbimeve të nevojshme për kujdesin ndaj ujërave dhe kontrollin e erozionit. Punimet e gjurmimit nuk do të fillojnë para se të jetë zbatuar Plani i Kontrollit të Erozionit dhe Sedimentimit.

3.5.8.3 Kërkesat

- A. Sistemi i drenazhit duhet të ketë përmasat e mjaftueshme dhe kapacitet të nevojshëm për të zvogëluar dhe për të mbajtur nivelin e ujit të paktën në një kuotë prej 300mm nën bazamentin më të ulët të themelit ose fundit të kanalit të tubacionit dhe të lejojë materialet që të gjurmohen në kushte mjaftueshëm të thata. Materialet që do të largohen do të jenë mjaftueshëm të thata për të lejuar gjurmimin në kuotat e dhura dhe për të stabilizuar shpatet e gjurmimit ku nuk kërkohen palankola.
- B. Të kontrollohet vazhdimisht sistemi i drenazhimit derisa të kenë mbaruar punimet e mbushjes.
- C. Zvogëlimi i presionit hidrostatik në çdo gjurmim të tillë që niveli i ujit në zonën e ndërtimit të jetë minimalisht 300mm nën sipërfaqen kryesore të gjurmimit.
- D. Parandalimi i humbjes së rërës, kalimit të ujit sipërfaqësor, vlimit, gjendjeve të shpejta ose zbutja e shtresave të bazamentit.
- E. Mbajtja e stabilitetit të faqeve anësore dhe të bazës së gjurmimit.
- F. Operacionet e ndërtimit të kryhen në të thatë.

Kontraktori i ujit sipërfaqësor dhe nën sipërfaqësor është pjesë e kërkesave të drenazhimit. Do të mbahet kontrolli i përshtatshëm në mënyrë që:

1. Stabiliteti i shpatëve të gjurmuar dhe të ndërtuara të mos ndikohet negativisht nga dherat e ngopur me ujë, duke përfshirë përgatitjen e shtresave dhe bazamenteve ku kalon uji në të cilët materialet ku janë mbështetur nuk kanë drenazh të lire ose janë subjekt i zgjerimeve ose veprimeve të ngrirjes.
2. Të kontrollohet erozioni.
3. Të mos ndodhë përmbytja e gjurmimeve ose dëmtimi i strukturave.
4. Uji sipërfaqësor të kullojë larg gjurmimit.
5. Gjurmimet të mbrohen nga lagësia për shkak të ujërave sipërfaqësore, ose të sigurohet që gjurmimet të jenë të thata para se të ndërmerren punime të tjera.

3.5.8.4 Kërkesat për leje

Kontraktori duhet të beje kerkese dhe të pajiset me lejen e kërkuar të Shtetit dhe Qarkut ku punimet po kryhen.

3.5.8.5 Instalimi

- A. Instalohet një sistem drenazhimi për të zvogëluar dhe për të kontrolluar ujin sipërfaqësor në mënyrë që të lejojë në kushte të thata gërmimin, ndërtimin e strukturave dhe vendosjen e materialeve mbushës.
- B. Behet sistemi i drenazhimit i përshtatshëm për të para drenazhuar shtresën ujëmbajtëse sipër dhe poshtë bazamentit të strukturës, pajisjeve dhe gërmimeve të tjera.
- C. Për më tepër, reduktohet presioni hidrostatik në shtresat ujëmbajtëse poshtë themeleve të strukturave, linjave të shërbimeve dhe gërmimeve të tjera, duke vendosur gjatë gjithë kohës nivelin e ujit në zonën e ndërtimit në një minimum prej 300mm nën sipërfaqen kryesore të gërmimit.

3.5.8.6 Operimi

- A. Para çdo gërmimi nën nivelin e ujit sipërfaqësor, vendoset sistemi në punë për të zvogëluar nivelin e ujit siç kërkohet dhe mbahet në punë vazhdimisht 24 ore në ditë, 7 dite në javë derisa shërbimet dhe strukturat të jenë ndërtuar në mënyrë të kënaqshme, që përfshin vendosjen e materialeve mbushës dhe drenazhimi nuk është më i nevojshëm.
- B. Vendoset një peshë e përshtatshme material mbushës për të mënjanuar efektin e notimit para se të ndërpritet vazhdimi i punimeve të sistemit.

3.5.8.7 Largimi i ujit

Uji i nxjerrë nga gërmimet largohet në një mënyrë të tillë që:

1. Të mos rrezikojë pjesë të punimeve të ndërtimit që janë në vazhdim ose që kanë përfunduar.
2. Të mos i shkaktojë shqetësime strukturave ekzistuese ose punime të tjera në afërsi.
3. Të përputhet me kushtet e lejeve të nevojshme të largimit të ujit.
4. Të kontrollojë largimet: Kontraktori do të jetë përgjegjës për kontrollin e largimin në të gjitha zonat e punimeve duke përfshirë por duke mos u limituar me: gërmimet, rrugët e aksesit, zonat e parkimit, zonat e depozitimit dhe të skelerive. Kontraktori do të sigurojë, të operojë dhe të mirëmbajë të gjitha kanalet, basenet, gropat, tombinot, nivelimet e truallit dhe strukturat e pompimit për të devijuar, mbledhur dhe për të larguar të gjitha ujërat nga zonat ku punohet. I gjithë uji do të nxirret nga zonat ku punohet dhe do të largohet në përputhje me lejet e aplikueshme.

3.5.9 Gërmimet e drenazhimit

1. Kontraktori do të jetë përgjegjës për sigurimin e të gjitha strukturave të kërkuara për të devijuar, të mbledhur, kontrolluar dhe larguar ujin nga të gjitha zonat e ndërtimit dhe gërmimit.
2. Sistemi i drenazhit do të ketë kapacitet të mjaftueshëm për të shmangur përmytjen e zonave ku punohet.
3. Sistemi i drenazhit do të jetë i rregulluar dhe i alternuar siç kërkohet që të shmange degradimin e sipërfaqes përfundimtare të gërmimit.
4. Kontraktori duhet të përdorë të gjitha masat e kontrollit të erozioneve dhe sedimenteve siç u përshkruara në kete seksion, për të mënjanuar degradimin për shkak të ujit natyror që lidhet me ndërtimin.

Pajisjet e drenazhimit duhet të sigurohen për të hequr dhe për të larguar të gjitha ujërat sipërfaqësore dhe nëntokësore që futen në gjermim, kanale, ose pjesë të tjera të punimeve gjatë ndërtimit. Të gjitha gjermimet do të mbahen të thatë gjatë përgatitjes së nënshtresave dhe në vazhdim derisa të ndërtimi i strukturave apo instalimi i tubit të këtë përfunduar me qëllim që të mos ketë dëmtime nga presionet hidrostatike, notimi ose shkaqe të tjera.

3.5.9.1 Pajisjet rezervë

Të sigurohen të gjitha pajisjet rezervë, të instaluara dhe të gatshme për vendosje të menjëhershme në punë, si të kërkohet për të mbajtur në mënyrë të përshtatshme drenazhimin në një bazë të vazhdueshme dhe në rast se e gjithë pajisja ose një pjesë e saj mund të bëhet e papërshtatshme ose të prishet.

3.5.9.2 Veprimet rregulluese

Nëse kërkesat e drenazhimit nuk janë kënaqur për shkak të papërshtatshmërive ose dështimeve të sistemit të drenazhimit (humbja e shtresa të bazamentit, ose mungesa e stabilitetit të shpateve, ose dëmtimi i bazamentit ose i strukturave), do të kryhen punime të nevojshme për kthimin në gjendjen e mëparshme të bazamentit të themeleve dhe strukturave të dëmtuara që rezultojnë nga papërshtatshmërisë ose dështimet e Kontraktorit, pa kosto shtesë për Investitorin.

3.5.9.3 Dëmtimet

Rregullime të menjëhershme për dëmtimet e objekteve ngjitur për shkak të operacioneve të drenazhimit. Në rast se dëmtimet janë të pa pranueshme nga mbikëqyrësi i punimeve, kontraktori duhet ta ribëjë atë pa kosto shtese për investitorin.

3.5.10 Zonat e karriera të materialeve

Të gjithë materialet e kërkuar për:

1. mbushjeve të përkohshme
2. agregatet e trashë të thyer dhe rëra për betonin
3. bazamentin e rrugës, shtresat e trotuareve,

mund të merren nga punimet e gjermimit, nëse është e përshtatshme, dhe nga karriera materiale zyrtarisht të autorizuar dhe të treguara nga Kontraktori dhe të verifikuara dhe miratuara nga Mbikëqyrësi. Për këtë, duhet të referohet raportit gjeologjik të përgatitur nga Konsulenti gjatë fazës së projekt zbatimit.

Gjithashtu mund të përdoren (pas përzgjedhjes dhe miratimit të Mbikëqyrësit) edhe materiale të marra nga prishja e objekteve.

3.5.10.1 Gjermimi në zonat e karriera të materialeve

3.5.10.1.1 Dispozita të përgjithshme në lidhje me karrierat e materialeve

Të gjitha punimet e nxjerrjes së materialeve duhet të përmbahen kufijve të përcaktuar në Vizatime. Para nisjes së gjermimit të ndonjë karriere materiali, Kontraktori duhet të përgatisë një raport që kërkon miratimin e Mbikëqyrësit, ku do të përfshijë sistemin e ndërtimit të rrugëve si dhe programin e shfrytëzimit të propozuar, duke treguar vendndodhjen, shtrirjen dhe thellësinë e zonës që do të gjermohet, metodat e gjermimit, skemën e kullimit dhe materialin ("output"-in) që mendon se do të marrë.

Zonat e nxjerrjes së materialeve do të shfrytëzohen në një mënyrë të tillë që pastrimi, grumbullimi dhe gjermimi i dherave sipërfaqësore të mos ndodhin në zona që do të shfrytëzohen si karriera materiali.

Gjatë gërmimit të karrierve të materialit, materialet mund të jenë jo të përshtatshme për mbushjet, mbushjet strukturale ose si agregate për sistemet e filtrimit, kullimit apo betonin. Këto materiale nuk do të gërmohen. Nëse ky lloj materiali gërmohet, ai do të ngarkohet në makineri transporti dhe do të hidhet në zonat e përcaktuara të depozitimit dhe / ose do të ruhet për qëllime të rivendosjes në gjendjen e mëparshme të karrierve të materialeve siç të udhëzohet nga Mbikëqyrësi.

Zona e nxjerrjes së materialeve duhet të mbahet e rregullt dhe e kulluar. Në rastet kur gërmohen depozitime të lumenjve nën shtratin e lumit, materiali do të kullohet dhe do të ruhet para vendosjes në vepër dhe ngjeshjes.

3.5.10.1.2 Rivendosja në gjendjen e mëparshme të zonave të karrierve të materialeve

Zonat e karrierve të materialeve do të kthehen në gjendjen e mëparshme duke përdorur materiale të vendosura në vend depozitimit të përcaktuara për këtë qëllim dhe do të ndërtohen duke u bazuar në Vizatime ose siç të përshkruhet nga Mbikëqyrësi.

3.6 LARGIMI I MATERIALIT TË GËRMUAR

Të gjitha materialet e gërmuara të cilët nuk mund të ripërdoren për ndërtimin e argjinaturave ose për mbushje apo kryerjen e ndonjë punime tjetër për projektin, duhet të transportohen në pika depozitimi mbeturinash jashtë zonës ku punohet në një distance të miratuar nga Mbikëqyrësi dhe nga autoritetet përkatëse lokale.

3.6.1 Përgjegjësia mbi tepricat e materialit të gërmuar

Çdo tepricë materialit të gërmuar do të jetë përgjegjësi e Kontraktorit dhe do të depozitohet në një zonë të përshtatshme jashtë brezit të punimeve, në përputhje me legjislacionin në fuqi, kërkesat mjedisore dhe të miratuar nga Mbikëqyrësi i punimeve. Kostoja e këtij procesi do të jetë tërësisht përgjegjësi e Kontraktorit, i cili do t'i marrë në konsideratë ato në analizën e tij të volumeve të gërmimit.

Në zona urbane, ose në zona të tjera ku depozitimi i përkohshëm brenda brezit të punimeve i materialeve të përshtatshme, mund të jetë jo praktik, Kontraktori do t'i ruajë këto materialet në zona të siguruar nga ai, derisa ato të kërkohen për ndonjë punim apo derisa të kalojnë në tepricë. Me miratim me shkrim të Mbikëqyrësit, Kontraktori, sipas arsyesimit të tij, mund t'i hedhë materialet në dukje të tepërta, me kusht që çdo pjesë e materialit të depozituar që plotëson kërkesat për mbushjet ose kërkesa të tjera të projektit, të zëvendësohet me material të ngjashëm pa asnjë kosto për Investitorin.

Shpenzimet e ruajtjes së përkohshme të materialit të depozituar do të jenë plotësisht detyrim i Kontraktorit, nuk do të bëhet asnjë pagesë shtesë dhe asnjë kompensim për ndonjë përpunim të këtyre materialeve.

3.6.2 Zonat e depozitimit / hedhjes së materialeve të gërmuara

Përveç rasteve kur në Kontratë është lejuar ndryshe, Kontraktori duhet t'i depozitojë të gjitha tepricat e materialeve të gërmuara, duke përfshirë materialet e papërshtatshme për punimet e projektit, jashtë brezit të punimeve në zonat e lejuara dhe të miratuara paraprakisht. Kontraktori duhet të sigurojë zonat e depozitimit pa ndonjë kompensim shtesë. Ai duhet të hartojë metodologji për depozitimin e materialeve ku duhet të përfshihet dhe identifikimi i zonave të depozitimit. Ky dokument do t'i dorëzohet mbikëqyrësit për miratim të paktën 30 ditë para hapjes së zonave të depozitimit.

Zonat e siguruara nga Kontraktori për depozitimin apo hedhjen e materialeve të gërmuara duhet të jenë larg kufirit të projektit dhe të paktën 100m larg nga rruga me e afërt publike. Gjithsesi, kufiri i 100 metrave mund të mos aplikohet nëse materiali depozitohet në rregull, ngjishet, sistemohet dhe gjelbërohet në përputhje me skemën specifike të projektit dhe të miratuar nga Mbikëqyrësi dhe nga autoritetet përkatëse lokale.

3.7 KONTROLLI I PUNIMEVE TË DHEUT

Kontraktori duhet të sigurojë laboratorë të certifikuar për të kryer vëzhgime dhe testime të materialeve për punimet e dheut ku të përfshihen pajisjet për nxjerrjen e mostrave dhe për testimet, që të jenë të kënaqshme për Mbikëqyrësin dhe që janë të nevojshme për sigurimin e marrjes dhe të testimit të mostrave të materialeve të dheut.

Në këto pajisje doduhet të përfshihen, por pa u kufizuar në pajisjet e nevojshme për testet e mëposhtëm:

- Analiza granulometrike e dherave
- Përcaktimi i lagështisë së dherave
- Test densiteti me kon rëre
- Testi i ngjeshjes Proctor

Pas miratimit të laboratorit, menyra e marrjes së mostrave dhe përdorimi i pajisjeve të testimeve do t'i paraqitet Mbikëqyrësit në mënyrë që të jenë të kënaqshme dhe të përshtatshme për qëllimin e caktuar.

Tabela 3-2: Vlerat e pritshme të mostrave dhe shpeshtësia

Zëri i Punës	Prova laboratorike	Shpeshtësia e marrjes së mostrave	Vlerat e provës
Tabani i mbushjes	Densiteti i dherave ne vend	Çdo 1000 m ²	90% Mod. AASHTO Dens.
	CBR (e ngopur me ujë)		≥5%
Mbushja	Densiteti i dherave ne vend	Çdo 1000 m ²	90% Mod. AASHTO Dens.
	CBR (e ngopur me ujë)		≥15%
	Moduli i deformimit		≥50 N/mm ²
Shtresa e zhavorrit	Densiteti i dherave ne vend	Çdo 500 m ²	95% Mod. AASHTO Dens.
	Moduli i deformimit		≥80 N/mm ²
	CBR (e ngopur me ujë)	Çdo 1000 m ²	≥20%
	Indeksi i Plasticitetit		≤10
	Përmasa maksimale e kokrrizës		150 mm
	Përçindja e kalimit ne siten Nr. 200 (0.075 mm)		≤35%
Nën baza (Çakëlli)	Densiteti i dherave ne vend	Çdo 500 m ²	95% Mod. AASHTO Dens.
	Moduli i deformimit		100 N/mm ²
	CBR (e ngopur me ujë)	Çdo 1000 m ²	≥45%
	Indeksi i Plasticitetit		≤6
	Përmasa maksimale e kokrrizës		80 mm
Baza (Stabilizanti)	Densiteti i dherave në vend	Çdo 500 m ²	98% Mod. AASHTO Dens.
	Moduli i deformimit		150 N/mm ²
	CBR (e ngopur me ujë)	Çdo 1000 m ²	≥80%
	Përmasa maksimale e kokrrizës		40 mm

Kostoja e sigurimit të objekteve dhe hapësirave të punës përpër testimet dhe marrjen e mostrave përfaqësuese për materialet e dheut do të përfshihet në çmimin njësi të preventivit për punimet e dheut.

Pas provave paraprake, numri dhe tipi i të cilave do të jetë i udhëzuar nga Mbikëqyrësi, në mënyrë që të sigurohet që punimet e ndërtimit po prodhojnë rezultatet e kërkuara, do të kryhet tipi dhe numri minimal i provave të mëposhtme:

1. Për mbushje të ngjeshur ose për rimbushje poshtë strukturave:
 - a) Ngjeshja me dorë: Test densiteti me kon rëre në terren ose një test Proctor për çdo 50m³ material të vendosur.
 - b) Ngjeshje me rul: një test për çdo 500 m³ material të vendosur.
2. Një test i plotë i filtrueshmërisë do të kryhet në laborator për çdo 10 teste dendësie në terren për argjinaturat dhe për mbushjet.

Numri i testeve të mësipërme mund të rritet, ose mund të kërkohen teste të tjera shtesë, nëse kërkohet nga Mbikëqyrësi.

Vendndodhja e testeve në terren do të përshkruhet nga Mbikëqyrësi dhe do të përcaktohet nga Kontraktori në terma pozicionimi, largësia nga rruga ose nga aksi i strukturave dhe kuota mbi fundin.

3.8 MBUSHJET

3.8.1 Të përgjithshme

Këtu përfshihen punimet në gurore të miratuara për mbushjet, në kavat e materialeve për zhavorret ranore dhe materialet e papërshkueshme në zonat e treguara në Vizatime, dërgesën e materialeve të specifikuar (nxjerrja nga guroret dhe kavat/gërmimi/përpunimi), ngarkimi / shkarkimi, transporti dhe ngjeshja.

Pjesët e ndryshme të argjinaturave dhe trupit të rrugeve do të ndërtohen nga materialet e përzgjedhura (materialet e përshtatshme) nga gërmimet ose nga guroret ose kavat e materialeve. Materialet e përshtatshme të marra nga gërmimet që kërkohen për punimet e përhershme do të përdoren në mënyrën sa më eficiente që jetë të mundshme.

Ndërtimi i argjinaturave dhe trupit të rrugeve do të kryhet në shtresa horizontale dhe të ngjeshura. Kërkesa për ngjeshjen e nevojshme përkufizohet në terma të një produkti përfundimtar (dendësi) ose me anë të metodave të specifikuar për ngjeshje në varësi të tipit të materialit.

Mbushja me gurë do të shpërndahet me anë të një buldozeri me peshë jo më pak se 150 KN. Materialet e tjera mund të shpërndahen me anë të buldozerëve ose ekskavatorëve si të jetë më e përshtatshme.

Përmasa maksimale e kokrrizave të materialit mbushës nuk duhet të kalojë 2/3 e trashësisë së shtresës së ngjeshur.

Mbushjet mund të përbëhen nga materiale të përshtatshme ose të jo të përshtatshme.

Materialet e përshtatshme do të përdoren për mbushjet e përhershme siç mund të jenë argjinaturat, bazamentet e strukturave, mbushjet për stabilimentet, etj. dhe mbushjet e strukturave ose kanaleve.

3.8.2 Përgatitja e bazamentit nën mbushjen

Asnjë material nuk do të vendoset në bazament para inspektimit dhe miratimit të Mbikëqyrësit për gjendjen e bazamentit. Këtu përfshihet edhe rasti kur do të vendosen mbushje të reja mbi materialet e bazamentit.

Përpara se të bëhet ngjeshja e bazamentit duhet që ai të arrijë lagështinë optimale sipas provës "Proctor" të dalë nga testet laboratorike. Ngjeshja e bazamentit, në dherat me përmbajtje argjile dhe pluhuri duhet të bëhet me rul me gunga për të arritur rezultate më të mira. Ngjeshja duhet të arrijë një vlerë minimale prej 90% të densitetit të thatë të modifikuar sipas AASHTO.

Aty ku hasen materiale më të buta në zonën e bazamentit, do të jetë e nevojshme të kërkohet nga Mbikëqyrësi që të arrihet konsolidimi me anë të çimentimit dhe betonimit.

3.8.3 Realizimi i mbushjeve

Te gjitha materialet e përshtatshme dhe të aprovuara të gërmimit duhet, për sa kohë që ato janë praktike, të përdoren për mbushje dhe punime rruge.

Si kusht kryesor është që përgatitja (apo krijimi) e tabanit të mbushjes të arrijë një fortësi (ngjeshje, densitet) $CBR \geq 5\%$; ose $Es \geq 50\text{Mpa}$.

Mbushja gjithandej duhet të ketë një densitet që i referuar standardit AASHTO të modifikuar të jetë maksimumi në të thatë jo me pak se 90% për shtresat e poshtme të ngjeshura, dhe 95% për shtresën e sipërme 30 cm ("subgrade").

Çdo shtresë duhet të ngjishet me lagështinë optimale duke shtuar ose tharë shtresën sipas rastit dhe kërkesës së llojit të materialit që do të përdoret në mbushje të rrugës.

Çdo shtresë e re në mbushje duhet të miratohet nga Mbikëqyrësi, pasi të jetë siguruar se shtresa paraardhëse nuk ka deformacione ose probleme me burime uji apo lagështirë të tepërt.

Shtresat duhet të bëhen me trashësi të ngjeshur jo më shumë se 30cm.

Në rast se pjerrësia natyrale e tokës ku do të vendoset mbushja e kalon 20° , ajo duhet të pritët në forme bermash (shkallësh) mbi të cilat do të ndërtohet mbushja. Çdo bermë pritët ndërkohe që është bërë ngjeshja e shtresës paraardhëse të mbushjes. Përmasat e bermave duhet të jenë të mjaftueshme për të lejuar operimin e makinerive që ndodhen në kantier për vendosjen dhe ngjeshjen e materialit mbushës me një gjerësi minimale 1 m dhe lartësi minimale 0.5m, përveç shkëmbit.

3.8.4 Ngjeshja

Ngjeshja duhet të kryhet sipas një radhe pune të vazhdueshme përgjatë gjithë gjerësisë së shtresës, dhe në gjatësi seksioni e cila duhet të jetë ku është e mundur jo më pak se 300 m, përveç kur udhëzohet ndryshe nga Mbikëqyrësi. Trashësia e çdo shtrese, e matur pas ngjeshjes, nuk duhet të kalojë 200 mm përveç rastit ku specifikohet ndryshe në vizatime ose udhëzohet ndryshe nga Mbikëqyrësi.

Materiali që do të ngjishet duhet të shpërndahet tërësisht sipas gjerësisë dhe trashësisë së shtresës nëpërmjet graider-ave, ose mjeteve të tjera të përshtatshëm, dhe të gjithë gurët ose blloqet me një dimension maksimal më të madh se $\frac{1}{2}$ e trashësisë së specifikuar të ngjeshur të shtresës duhet të thyhen ose të hiqen.

Nëse materiali është shumë i lagësht, për shkak të shirave ose çdo lloj shkaku tjetër, ai duhet të hapet dhe të lihet të thahet derisa përmbajtja e lagështisë të përputhet me specifikimet, përpara procesit të ngjeshjes.

Nëse nevojitet ujë përpara ngjeshjes së materialit, ai duhet të shtohet atij nëpërmjet boteve të ujit të pajisur me tuba spërkatëse dhe të afta ta shpërndajnë ujin uniformisht mbi sipërfaqen që do të ngjishet. Uji duhet të përzihet plotësisht me materialin që do të ngjishet. Përzjerja duhet të vazhdojë derisa të hidhet sasia e nevojshme e ujit dhe të krijohet një përzjerje uniforme përpamë fillimit të ngjeshjes.

Përmbajtja e lagështisë së materialit pas ngjeshjes duhet të jetë e tillë që të arrihet densiteti i specifikuar.

Kontraktori duhet të sigurojë me shpenzimet e veta punëtorinë e nevojshme dhe pajisjet për kontrollin e lagështisë.

Ngjeshja duhet të kryhet nëpërmjet rulave të sheshtë, me gunga, dinamike, dhe/ose pneumatike. Lloji i rulave që do të përdoren dhe energjia e ngjeshjes duhet të jenë të tilla që të sigurojnë arritjen e densiteteve të specifikuara.

Gjatë ngjeshjes shtresa duhet të mbahet në formën e kërkuar të seksionit tërthor, dhe të gjitha vrimat, rrudhat dhe depresionet duhet të korrektohen vazhdimisht nëpërmjet graider-ave.

Mbushja duhet të arrijë një ngjeshmëri 90% MDD për çdo shtrese, kurse në shtresën finale 95% MDD sipas AASHTO.

3.8.5 Mbushja strukturale

3.8.5.1 Mbushje me material të granuluar(Tipi 1)

Mbushja strukturale do të përfshijë gurët e shpërthyer ose zhavorret ranore me përmasa 0 – 60 mm. Materiali duhet të jetë i graduar mirë. Përmbajtja maksimale e grimcave të imta (që kalojnë sitën 0.075mm) duhet të jetë 5%. Përmasa maksimale e gurëve duhet të jetë sa 2/3 e secilës shtresë të ngjeshur. Mbushja e kanaleve që lidhen me strukturat dhe nënshtresat për pllakat e betonit, do të quhet mbushje strukturale.

Mbushja do të realizohet me shtresa uniforme, me makineri si grejdera ose makineri të tjera të përshtatshme për shtrimin e sipërfaqeve dhe do të ngjishet në një densitet prej jo më pak se 98% MDD siç specifikohet në EN 13286 – 2:2010.

3.8.5.2 Çakell, 16-32 mm (Tipi 2)

Një shtresë baze e ngjeshure përbërë nga shkëmb i thyer (cakell) me granulometri 16 – 32 mm dhe me një trashësi minimale 100 mm, do të shërbejë si bazë për pllakat e betonit, kudo që tregohet në vizatime ose të vendoset nga Mbikëqyrësi. Një membranë filtruese duhet të ndajë materialin e bazamentit nga pllaka e betonit dhe do të jetë në përputhje me EN 13251:2016 (Gjeotekstilet dhe produktet e lidhura me to. Karakteristikat e kërkuara për përdorime në punimet e dheut, bazamente dhe struktura mbajtëse.), EN 13254:2016 (Gjeotekstilet dhe produktet e lidhura me to. Karakteristikat e kërkuara për përdorime në ndërtimin e rezervuarëve dhe digave.) dhe EN 13256:2016 (Gjeotekstilet dhe produktet e lidhura me to. Karakteristikat e kërkuara për përdorime në ndërtimin e tuneleve dhe strukturave nëntokësore).

Lloji i shkëmbit duhet të jetë i forte dhe i qëndrueshëm. Vlera e gjërryerjes e marrë nga prova Los Angeles nuk duhet të jetë më shumë se 40 në përputhje me EN 1097-8:2013. Materiali i thyer duhet të jetë i pastër dhe pa materiale të dëmshme.

Nënshtresa bazë do të ndërtohet me shtresa uniforme, me makineri si grejdera ose makineri të tjera të përshtatshme për shtrimin e sipërfaqeve dhe do të ngjishet në një densitet prej jo më pak se 98% MDD siç specifikohet në EN 13286 – 2:2010. Ngjeshja minimale do të realizohet me 6 kalime të një ruli vibrues 60 KN.

Nënshtresa e përfunduar duhet të jetë në përputhje me përmasat, pjerrësitë dhe parametrat e tjerë të treguar në Vizatime.

3.8.5.3 Specifikime për realizimin e mbushjes

Ndërtimi i mbushjes do të kryhet me shtresa horizontale dhe duhet të jetë në përputhje me praktikën me të mira moderne. Metodën e vendosjes duhet të jenë të orientuara në mënyrë të tillë që të arrihet një mbushje sa më të qëndrueshme dhe homogjene, pa shtresëzime apo zona që nuk përmbushin kërkesat e këtyre specifikimeve. Çdo sipërfaqe e realizuar dhe e ngjeshur që ndotet do të gërmohet sërish dhe do të zëvendësohet nga Kontraktori nën udhëheqjen e Mbikëqyrësit.

Tabela 3-3: Specifikimet për realizimin e mbushjes

Materiali	Maksimumi i shtresës ose trashësia e ngritur (mm)	Specifikimet e vendosjes	Energjia për ngjeshje
Material i shtresës bazë të tokës	300 (ose sa të kërkohet për të arritur dendësinë e specifikuar)	Shpërndahet me buldozier ose ekskavator..	Rul vibrues i tërhequr ose i shtytur me peshë minimale 40 KN ose siç specifikohet ndryshe për të arritur një densitet minimal të thatë Proctor 95%
Material filtrues	300	Shpërndahet me buldozier ose ekskavator.	Rul vibrues i tërhequr ose i shtytur me peshë minimale 40 KN. Minimumi 6 kalime.

3.8.6 Tolerancat në zbatim

Përveç rasteve kur miratohet ndryshe, përmasat dhe kuotat e sipërfaqeve të përfunduara të punimeve të dheut nuk duhet të ndryshojnë me shumë se vlerat e paraqitura më poshtë nga ato të specifikuar në Vizatime, ose të udhëzuara nga Mbikëqyrësi,. Megjithatë, matjet duhet të jenë në përputhje me kuotat dhe përmasat teorike.

Tabela 3-4: Tolerancat në ndërtim

Tipi i punimit	Tolerancat vertikale në mm
Gërmimi i dheut	+200
Rregullsia e sipërfaqeve të shpateve të përhershme të gërmuara	200 mm e matur përgjatë një vije të drejtë 5.0 m
Argjinaturat	1. Materialet e papërshkueshme dhe zonat e filtrimit: ± 50 mm 2. Të gjitha zonat e tjera ± 100 mm
Nën shtresat	± 30 mm

Tolerancat horizontale për gjerësinë e dhënë e zonave të materialeve dhe të përmasave të konstruksioneve në vizatime, duhet të jetë (-0 , +500 mm).

3.8.7 Mbushja e kanaleve të tubacioneve

Mbushja e kanaleve të tubacioneve do të kryhet si më poshtë vijon:

- Tubat dhe elementet e parapërgatitur nuk duhet të jenë subjekt i goditjeve anësore ose forcave shtytëse të ujit.
- Dherat sipërfaqesore dhe materiali mbushës duhet të jetë i ngjeshur për të zvogëluar faktorin e ngarkimit mbi tub.



Figura 3-1: Mbushja e kanaleve

Mbushja e tubit do të përbëhet nga dy tipa materialesh:

- Materiali i mbushjes së shtratit** që përfshin shtratin, mbushjen anësore (ijat) dhe mbushjen fillestare. Shtrati duhet të përbëhet nga një material i thyer grimcor i qëndrueshëm me një përzierje agregatesh të granuluar, që do të garantojnë stabilitet të mirë dhe nuk përmbajnë materiale të ricikluara apo të prodhuara artificialisht. Ky material duhet të përdoret për shtratin dhe për mbushjen deri në një lartësi të parashikuar mbi kurorën e tubit. Ky material duhet të ketë granulometrin e duhur dhe duhet të garantojë mbështetjen dhe mbështjelljen e tubit. Duhet të jetë rërë e granuluar mirë, e pastër nga pjesët e padëshiruara, grumbuj dhe ose zhavorre me përmasë jo më të madhe se 20mm.

Tabela 3-5: Granulometria e materialit të mbushjes së shtratit

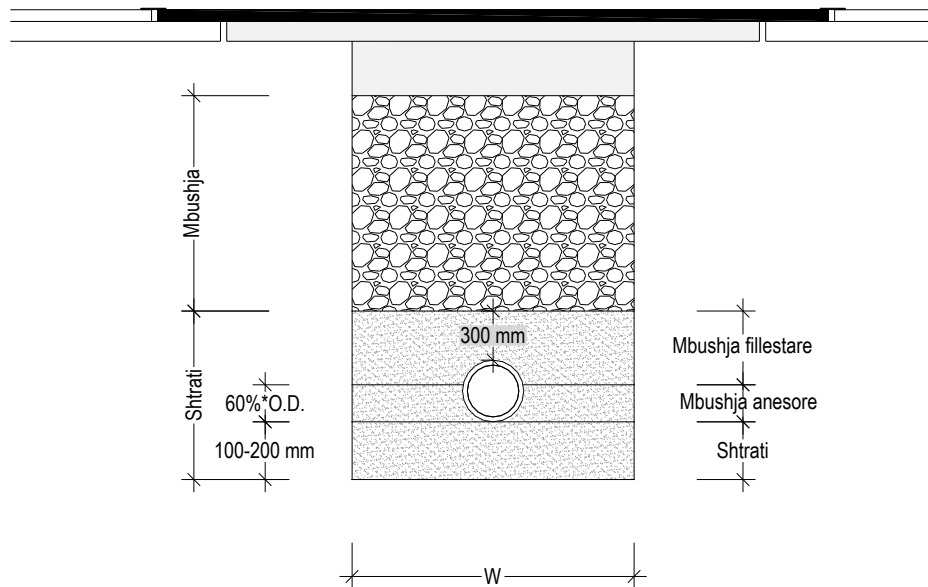
Përmasa nominale	Përqindja në masë që kalon
20mm	100%
10mm	>50%
0.15mm	0-10%
0.075mm	0-5%

- Materiali mbushës** mund të merret nga gërmimi, nëse është i përshtatshëm, ose nga karriera materiali të miratuara. Materiali i përshtatshëm duhet të jetë i graduar mirë, jo plastik dhe i ngjeshur me shtresa jo më të mëdha se 150mm, me CBR më të madhe se 15% dhe MDD 95%. Përmasa maksimale e grimcave duhet të jetë 100mm. Ngjeshja duhet të kryhet me pajisjetë përshtatshme, në të dyja anët e tubit në të njëjtën kohë, duke mënjanuar goditjet anësore dhe forcat flluskuese dhe duke mos i shkaktuar zhvendosje tubit. Sapo të kenë mbaruar punimet e dheut, duhet të fillojnë punimet e mbushjes, ngjeshja e materialit në shtresa të ndryshme duke përdorur materialet të përshtatshme të dheun që gjendet në terren, pa i shkaktuar dëme tubit.

4 PUNIME BETONI DHE ÇELIKU

4.1 TË PËRGJITHSHME

4.1.1 Referencat

- EN 206-1: 2013: Betoni. Specifikimet, performanca, prodhimi dhe përputhshmëria.
- BS 8500-1:2015+A1:2016 Betoni. Standardet Britanike plotësuese të EN 206. Metoda e specifikimit dhe udhëzimi për specifikuesin.
- BS 8500-2:2015+A1:2016 Betoni. Standardet Britanike plotësuese të EN 206. Specifikimet për materialet përbërëse dhe betonin.
- EN 1990: Eurokodi 2002-Bazat e projektimit struktural.
- EN 13813: 2002 Shtresat dhe materialet niveluese – Vetitë dhe kërkesat.
- CEN. Përdorimi i konceptit të familjeve të betonit për prodhimin dhe kontrollin e përputhshmërisë të betonit. Raporti 13901
- EN 12350 Testimi i betonit të njomë.
- EN 12390 Testimi i betonit të ngurtësuar.
- EN 12504 Testimi i betonit në ndërtesa.
- EN 197-1: Çimento – Pjesa e parë: Përbërja, specifikimet dhe kriteret e përputhshmërisë për çimentot e zakonshëm.
- EN 12620 Agregatet për betonin
- EN 13055 Agregatet me peshë të lehtë
- EN 932-3 Provat për vetitë e përgjithshme të agregateve - Pjesa 3: Procedurat dhe terminologjia për përshkrimin e thjeshtë petrografik
- EN 934-2: 2001 Receptura për betonin, llaçin dhe çimento – Pjesa 2: Receptura për betonin – Përkufizime, kërkesa, përputhshmëria, shënimi dhe etiketimi.
- ISO 1920-2: Testimi i betonit – Pjesa 2: Veçoritë e betonit të freskët.

4.1.2 Materialet përbërëse

Betoni do të përbëhet nga çimento, agregate të granuluara dhe uji, të përziera plotësisht, të vendosur dhe të ngjeshur sipas specifikimeve që jepen në paragrafët e mëposhtëm. Vlerat e rekomanduara, për përzierjen dhe vetitë e betonit jepen në tabelën e mëposhtme në varësi të klasave të ekspozimit.



Figura 4-1: Klasat e ekspozimit ambiental

Tabela 4-1: Vlerat e rekomanduara kufitare të përbërseve dhe vetitë e betonit (Tabela F.1 – EN 206)

Kërkesa	Klasat e ekspozimit																
	Pa rrezik ndryshkijeje të armaturës	Ndryshkije e shkaktuar nga veprimi i karbonit				Ndryshkije e shkaktuar nga veprimi i klorit				Ekspozimi ndaj cikleve ngrirje – shkrije				Ambiente me agresivitet kimik			
		XC1	XC2	XC3	XC4	XS1	XS2	XS3	XD1	XD2	XD3	XF1	XF2	XF3	XF4	XA1	XA2
Raporti Max U/C ^c	-	0.65	0.60	0.55	0.50	0.45	0.45	0.55	0.55	0.45	0.55	0.55	0.50	0.54	0.55	0.50	0.45
Klasa minimale C	12/15	20/25	25/30	30/37	30/37	35/45	35/45	30/37	30/37	35/45	30/37	25/30	30/37	30/37	30/37	30/37	35/45
Përbajtja minimale e çimentos ^c (kg/m ³)	-	260	280	300	300	320	340	300	300	320	300	300	320	340	300	320	360
Përbajtja minimale e ajrit (%)	-	-	-	-	-	-	-	-	-	-	-	4.0 ^a	4.0 ^a	4.0 ^a	-	-	-
Kërkesa të tjera	-													Agregati në përputhje me EN 12620 me rezistence të mjaftueshme ndaj cikleve ngrirje - shkrije			Çimento rezistente ndaj sulfateve

a. Në rastin kur betoni nuk ka përbajtje ajri, performanca e betonit do të testohet në përputhje me një test të përshtatshëm në duke e krahasuar me një beton për të cilin është vlerësuar më parë rezistenca ndaj cikleve ngrirje – shkrije.

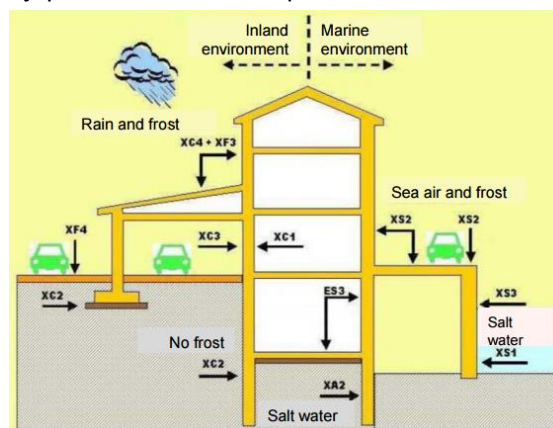
b. Në rast se sulfatet e gjendura në mjedis, çojnë në klasën e ekspozimit XA2 dhe/ose XA3, është thelbësore përdorimi i çimentove anti – sulfate në përputhje me EN 197-1 ose standardet vendase përkatëse.

c. Aty ku aplikohet koncepti i vlerës "K", vlera maksimale e raportit U/C dhe vlera minimale e përbajtjes së çimentos do të modifikohet në përputhje me paragrafin 5.1.12

4.1.3 Çimento

Çimentoja dhe materialet prej çimentoje duhet të jenë në përputhje me EN 206-1.

Tabela 4-2: 27 Produktet e familjes së zakonshme të çimentos (Tabela 1 – EN 197 – 1)

Tipi	Emërtimi (në varësi të shtesës)	Simboli	Përbërja (përqindje e masës)		
			Klinker	% e shtesës	% shtesa të tjera më të vogla
CEM I	Çimento Portland	CEM I	95 – 100	-	0 – 5
CEM II	Çimento Portland me Skorie	CEM II / A-S	80 – 94	6 – 20	0 – 5
		CEM II / B-S	65 – 79	21 – 35	0 – 5
	Çimento Portland me Mikrosilicë	CEM II / A-D	90 – 94	6 – 10	0 – 5
	Çimento Portland me Shtesa Pucalanike	CEM II / A-P	80 – 94	6 – 20	0 – 5
		CEM II / B-P	65 – 79	21 – 35	0 – 5
		CEM II / A-Q	90 – 94	6 – 20	0 – 5
	Çimento Portland me Shtesa Hiri Teci	CEM II / B-Q	65 – 79	21 – 35	0 – 5
		CEM II / A-V	80 – 94	6 – 20	0 – 5
		CEM II / B-V	65 – 79	21 – 35	0 – 5
	Çimento Portland me Shtesa Shiste Gëlqërore	CEM II / A-W	90 – 94	6 – 20	0 – 5
		CEM II / B-W	65 – 79	21 – 35	0 – 5
		CEM II / A-T	80 – 94	6 – 20	0 – 5
	Çimento Portland me Shtesa Gëlqërore	CEM II / B-T	65 – 79	21 – 35	0 – 5
		CEM II / A-L	80 – 94	6 – 20	0 – 5
		CEM II / B-L	65 – 79	21 – 35	0 – 5
		CEM II / A-LL	80 – 94	6 – 20	0 – 5
	Çimento Portland e Përzier	CEM II / B-LL	65 – 79	21 – 35	0 – 5
		CEM II / A-M	80 – 94	6 – 20	0 – 5
CEM III	Çimento me Skorie të Furrëllartave	CEM II / B-M	65 – 79	21 – 35	0 – 5
		CEM III / A	35 – 64	36 – 65	0 – 5
		CEM III / B	20 – 34	66 – 80	0 – 5
CEM IV	Çimento Portland Pozzolane	CEM III / C	5 – 19	81 – 95	0 – 5
		CEM IV / A	65 – 89	11 – 35	0 – 5
CEM V	Çimento Portland e Përzier	CEM IV / B	45 – 64	36 – 55	0 – 5
		CEM V / A	40 – 64	18 – 30	0 – 5
		CEM V / B	20 – 38	31 – 50	0 – 5

Kur kërkohet çimento rezistente ndaj sulfateve, çimentoja e përzgjedhur duhet të jetë e përshtatshme sipas klasës kimike të dhënë në projekt.

Kur specifikohet ose kur është e përshtatshme për t'u përdorur, Çimento Portland CEM II, III, IV apo V, duhet të përputhen me proporcionet e përzierjes të specifikuar në EN 206-1 dhe EN 197.

Materialit i çimentos duhet të kenë një përmbajtje të alkalis reaktiv që nuk kalon vlerën prej 0.6% të masës dhe/ose masa totale e alkalis reaktiv në miks duhet të llogaritet dhe kontrollohet për të përmbushur kërkesat e EN 206-1.

Kontraktori duhet të njoftojë sa më parë Mbikëqyrësin në lidhje me fabrikën ku mendon të furnizohet me çimento si dhe për mënyrën sesi do të furnizohet me çimento. Porositë e blerjes së çimentos duhet të përmbajnë kërkesat e cilësisë dhe procedurat e kontrollit të cilësisë të cilat duhet të miratohen

nga Mbikëqyrësi po keshtu dhe certifikatat e testimit në fabrikës duhet të dorëzohen bashkë me çdo dërgesë.

Kontraktori duhet të marrë certifikatat e testeve specifike për çdo dërgesë çimentoje nga furnizuesi dhe duhet t'ia dorëzojë Mbikëqyrësit për miratim.

Çimentoja duhet të jetë e freskët kur të arrije në kantier dhe Kontraktori duhet ta përdorë sipas radhës së dërgesës. Kontraktori duhet të shënojë datën e marrjes së secilës dërgesë dhe secila dërgesë duhet të ruhet veçmas nga tjetra.

Çimentoja duhet të ruhet në ambiente kundër lagështisë dhe me një temperaturë jo më të ulët se 8°C dhe ti vendosë thasët e çimentos në paleta mbi sipërfaqen e dyshemesë.

Kontraktori nuk duhet të përdorë çimento që është ngurtësuar, por duhet të largojë pjesët e ngurtësuar nëpërmjet sitimit të çimentos dhe Mbikëqyrësi mund të lejojë përdorimin e kësaj çimentoje në përzierje betoni jo struktural. Çimentoja e depozituar në kantier për më tepër se 4 muaj nuk do të përdoret përveç rasteve kur provohet se plotëson kërkesat e cilësisë.

Çimento që do të përdoret për prodhimin e betonit do të mbartë vulën origjinale të "Conformité Européene" - CЄ.

4.1.4 Agregatet e betonit

Të gjitha agregatet e betonit duhet të merren nga burime të aprovuara nga Mbikëqyrësi. Duhet të merren mostra të agregateve të trashë dhe të imët dhe testet specifike do të realizohen para se të behet porosia në lidhje me cilësinë ose llojin, ose siç udhëzohet nga Mbikëqyrësi për të konfirmuar përshtatshmërinë e tyre për betonin. Agregatet nuk duhet të përmbajnë elementë të dëmshëm pasi mund të dëmtojnë qëndrueshmërinë e betonit ose të shkaktojnë korrozionin e armaturës.

4.1.4.1 Përmasat e grimcave të agregateve

Përmasa maksimale nominale e agregateve nuk duhet të kalojë 30 mm, duke siguruar që përmasa maksimale e agregateve të jetë si më poshtë:

- 1/4 e dimensionit më të vogël të një elementit struktural;
- 5 mm më pak se distanca ndërmjet shufrave të armaturës, përveç rasteve kur janë marrë masa të veçanta, si p.sh. grupimi i shufrave të armimit;
- Sa 1/3 herë trashësia e elementit të betonit.

Agregatet për përdorim në beton duhet të përmbushintë gjitha kërkesat e standartit EN 12620:2002+A1:2008 - "Agregatet për betonin"; dhe veç kësaj kriteret specifike në vazhdim do të aplikohen kur të testohet në përputhje me EN 932: 2007 "Testet për vetitë e përgjithshëm të agregateve. Metodat e marrjes së mostrave".

Agregatet nuk duhet të përmbajnë asnjë material të dëmshëm reaktiv me bazat alkale në çimento, ose asnjë përbërje bazike e cila mund të jetë prezentë në agregate dhe në ujin e përzierjes në sasi të mjaftueshme për të shkaktuar zgjerimin e tepërt të betonit ose të llaçit. Nëse analiza e agregateve ASTM C 289 "Metoda Standarde e testimit të reaktivitetit të agregateve (metoda kimike)" ose ASTM C 295 "Praktika standarde e rekomanduar për ekzaminimin petrografik (studimi i përmbajtjes mineralogjike të shkëmbinjve) të agregateve për betonin", tregojnë që një shkëmb reagon në mënyrë të dëmshme, atëherë agregatet që përmbajnë këto elementë nuk do të lejohen të përdoren në punët e përhershme.

4.1.4.2 Agregatet e trashë

Agregati i trashë i përdorur në beton ose për ndonjë qëllim tjetër duhet të jetë ose zhavorr ose gur i copëzuar në përmasat e duhura.

Zhavorri natyral do të jetë i pastër nga dheu, argjila, shtresa vegjetale, argjilitet, shistet, ose gurët e dekompozuar, materialet organike dhe nga papastërtitë e tjera dhe duhet të jetë i dendur dhe i fortë. Gurët me përmasa më të mëdha ose më të vogla jashtë diapazonit të përmasave të kërkuara do të ndalohen në sita dhe nuk do të përdoren në punët e përhershme.

Gurët e thyer duhet të jenë të fortë dhe të qëndrueshëm. Pavarësisht nga miratimi i Mbikëqyrësit për burimin e tij, gurët pasi janë dërguar në terren do të jenë subjekt i refuzimit nëse për ndonjë arsye mbikëqyrësi do t'i konsiderojë të papranueshëm.

Duhet të jenë shumë të pastër dhe pa argjila të buta, shiste apo gurë të copëtuar. Gurët do të copëtohen në një makineri të thyerjes së gurit të tipit të miratuar me përmasat e kërkuara dhe pluhurat apo materialet e imëta nën 5 mm duhet të hiqen nëpërmjet sitimit dhe të mos përdoren në punë të përhershme.

Gradimi i agregateve të trasha me analizë do të jetë brenda limiteve të dhëna në EN 12620:2002+A1:2008. Nëse një analizë e përmasave të grimcave të materialit tregon mungesë në një përmasë të veçantë të tillë që të ndikojë densitetin e betonit, Mbikëqyrësi do t'i kërkojë kontraktorit të shtojë një sasi të tillë agregati të një përmasë të veçantë që ai mund ta konsiderojë të këshillueshme. Në çdo rast materiali kur përzihet me agregate të holla do të prodhojë një përzierje të graduar mirë nga përmasa më e madhe te ajo më e vogla e specifikuar për të siguruar një beton me densitet të lartë.

Agregatet e trashë duhet të testohen për karakteristikat ndaj tkurrjes nga tharja në përputhje me EN 1367-4. Tkurrja nga tharja nuk duhet të kalojë 0.075%. Niveli i SO₃ nuk duhet të kalojë vlerat e specifikuar në EN 12620. Përmbajtja totale e llogaritit e SO₃ duhet të jetë në përputhje me kufijtë e dhëna në EN 206-1. Karakteristikat e fortësisë dhe gërryerjes së agregatit duhet të jenë në përputhje me EN 12620. Niveli maksimal i lejuar i joneve CL⁻ për çdo përbërës ose kombinimi i përbërësve të betonit e forcuar nuk duhet të kalojë kufijtë e dhëna në EN 206-1.

Provat duhet të kryhen në përputhje me standardet përkatëse EN 932, EN 933, EN 1097 dhe EN 1744.

Sasia e substancave shuarëse nuk do të kalojë kufijtë e mëposhtëm në përqindje ndaj peshës.

Tabela 4-3: Kufizimet në përmbajtjen e substancave shuarëse në beton

Argjilë e mbetur në sitë 20 mm	0.40
Argjilë në total	0.70
Oksid i kuq i butë	0.25
Qymyr	0.25
Pjesëza shkëmbi të buta ose të shpërbëra	2.50
Grafit	0.25
Totali si më sipër mbetur në site 20 mm	1.00
Totali i mësipërm	1.50
Përqëndrime topthash argjile	0.25
Pjesë të holla ose te stërzgjatura me një gjatësi më të madhe se 5 herë trashësia mes	15.00
Material që kalon sitën nr. 200	0.50

Tabela 4-4: Agregati i trashë për beton, kërkesat e madhësisë

Madhësia e sitës (mm)	Madhësia maksimale nominale e agregatit			
	Përqindjet sipas peshës			
	40mm	20mm	16mm	10mm
50	10			
40	95-100	100		
25				
20	50-95	95-100	100	
16			95-100	
13				100
10	20-40	35-65	45-30	85-100
6	<5		<30	10-30
2.36		<10		<10

4.1.4.3 Agregati i imët

Agregati i imët që përdoret për betonin, llaçet dhe çimentot, duhet të jetë rërë e pastër dhe duhet të jetë larë tërësisht para përdorimit.

Rëra për përdorim në llaçin e çimentos, çimentimin dhe finon duhet të jetë në përputhje me EN 13139:2002 "Agregatet për llaçin".

Agregatet e imët do të pranohen në përputhje me kërkesat e mëposhtme. Agregatet e imët do të konsistojnë në pjesëza shkëmbi të fortë e të durueshëm, përveç se kur agregatet e imët e të trashë prodhohen njëkohësisht dhe nga të njëjtat operacione prej depozitave natyrore të zhavorrit, agregati i imët mund të përmbajë pjesëza shkëmbi të copëtuar të një natyre e cilësie të njëjtë me atë që prodhohen nga operacioni normal i copëtimit dhe veçimit të materialeve mbi madhësinë e caktuar. Ai duhet të jetë kimikisht inert, i fortë ose me porozitet të kufizuar dhe të mos përmbajë argjile ose qymyr apo papastërti të tjera që mund të shkaktojnë korrozionin e armaturës ose mund të dëmtojnë fortësinë ose durueshmërinë e betonit. Sasia e substancave shuese nuk do të kalojë kufijtë e mëposhtëm në përqindje ndaj peshës:

Qymyr e linjit	0.25
Material që kalon sitën nr. 200	2.00
Substanca të tjera (si argjilë, alkale mike, grimca të veshura, pesëza të buta, të vetme ose të kombinuara)	2.50

Tabela 4-5: Agregati i imët për beton, kërkesat e madhësisë

Sita (mm)	Përqindja (sipas peshës)
10	100
6	95-100
2.36	75-100
1.18	55-100
0.6	30-60
0.3	5-30

0.15	<10
------	-----

4.1.5 Uji

Uji për betoni duhet të jetë në përputhje me EN 1008:2002.

Uji për beton nuk duhet të përmbajë përbërës të dëmshëm në sasi të tilla që të jenë shkatërrues për mpiksjen, ngurtësimin dhe qëndrueshmërinë e betonit ose të shkaktojnë korrozionin e armaturës. Në përgjithësi uji i pijshëm i marrë nga furnizimi lokal publik është i përshtatshëm për përgatitjen e betonit.

Kontraktori duhet të marrë masat personale që të sigurojë një furnizim të mjaftueshëm të ujit të miratuar për prodhimin dhe mbrojtjen e betonit.

Në përgjithësi, uji për qëllime ndërtimi duhet të përputhet me këto standarde:

Për të bërë përzierjen e betonit dhe llaçin, uji duhet të jetë i freskët, pa sedimente, apo materiale të shpërbërë apo të ndërprerë të cilët mund të jenë të dëmshëm për prodhimin e betonit të specifikuar. Mbikëqyrësi mund t'i kërkojë kontraktorit t'i dorëzojë mostra të ujit nga burimet e furnizimit me ujë të menduara dhe t'i analizoje në një laborator të miratuar përpara se ndonjë punim betoni të ketë nisur dhe në intervale gjatë kohëzgjatjes së kontratës. Nëse në ndonjë moment, mostrat provohen të jenë të pakënaqshme, Kontraktori duhet të ndryshojë burimin ose të marrë masa, të pranueshme për Mbikëqyrësin, duke hequr masën e cënuar me shpenzimet e tij. Kontraktori duhet të deklarojë burimin apo burimet nga ku ai propozon të marri ujin dhe të paraqesë prova që është siguruar një burim i përshtatshëm.

Për trajtimin e betonit është i pranueshëm vetëm uji i freskët dhe i pastër.

4.1.6 Struktura e betonit

Betoni duhet të përgatitet i tillë që pas tkurrjes të ketë një strukturë të mbyllur, p.sh. kur të ngjishet në një mënyrë standarde, vëllimi i përmbajtjes së ajrit nuk do të jetë më shumë se 3% për përmasën nominale të agregatit $\geq 16\text{mm}$ dhe 4% për përmasën nominale të agregatit $< 16\text{mm}$, pa përfshirë ajrin dhe poret e agregatit.

4.1.7 Përmbajtja e klorureve në beton

Sasia e joneve të klorit të betonit nuk duhet ta kalojë vlerën e vendosur në tabelën e mëposhtme:

Tabela 4-6: Përmbajtja e klorit në beton

Betoni	Cl – si përqindje e masës së çimentos
Beton	1%
Beton i armuar	0,4%
Beton i paranderur	0,2%

Kloruri i kalciumit dhe përzierjet me bazë klori nuk do të shtohen në betonin e armuar, betonin e paranderur dhe strukturat kompozite, përveç rasteve kur përdorimi i tyre është i lejuar nga standarde kombëtare dhe rregulla të vlefshme në vendin e punës.

4.1.8 Konsistenca gjatë derdhjes në vend

Niveli i konsistencës duhet të jetë i tillë që betoni i sapo bërë të jetë i punueshëm pa filluar të segregohet dhe i tillë që mund të ngjshet plotësisht në kushtet e terrenit.

Që të sigurohet një ngjeshje e përshtatshme e betonit të derdhur në vend rekomandohet që konsistenca e betonit në kohën e derdhjes duhet të përputhet me klasën e konsistencës S3 ose me klasën e rrjedhjes F3 përveç rasteve kur janë marrë masa të tjera.

Tabela 4-7: Klasat e vetive të betonit të freskët

Klasat e konsistencës	
Klasa	Konsistenca e testuar në përputhje me EN 12350-2 (mm)
S1	10 – 40
S2	50 – 90
S3	100 – 150
S4	160 – 210
S5 ^a	≥220
Klasat e rrjedhjes	
Klasa	Diametri i rrjedhjes i testuar në përputhje me EN 12350-5 (mm)
F1 ^a	≤340
F2	350 – 410
F3	420 – 480
F4	490 – 550
F5	560 – 620
F6 ^a	≥ 630
Klasat e ngjeshjes	
Klasa	Shkalla e ngjeshjes e testuar sipas EN 12350 – 4
C0 ^a	≥ 1,46
C1	1,45 deri në 1,26
C2	1,25 deri në 1,11
C3	1,10 deri në 1,04
C4 ^b	< 1,04
Klasat e shpërndarjes (slump flow)	
Klasa	Shpërndarja ^c e testuar sipas EN 12350 – 8 (mm)
SF1	550 – 650
SF2	660 – 750
SF3	760 – 850
<p>a. Nëse do të kërkohet përcaktimi i konsistencës, do të bëhet nëpërmjet njërit nga testet e përshkruar në EN 12350</p> <p>b. Klasa C4 aplikohet vetëm për betonet e lehtë</p> <p>c. Ky klasifikim nuk aplikohet për betone me D_{max} që kalon 40mm</p>	

4.1.9 Rezistenca ndaj reaksioneve të silicit në mjedis bazik

Disa agregate mund të përmbajnë varietete të veçanta të silicit të prekshëm ndaj sulmeve të agjentëve bazik (Na_2O dhe K_2O) me origjinë nga çimento ose burime të tjera. Pastaj në prezencë të lagështisë, ndodh një reaksion zgjerimi, i cili mund të rezultojë në plasaritje ose në çarje të betonit. Në kushte të tilla mbikëqyrësi mund të kërkojë një ose disa nga të mëposhtmet:

- Kufizimin i përmbajtjes së tretësirave bazike në përzierjen e betonit.
- Përdorimi i çimentos me përmbajtje të ulët të bazave efektive.

- Ndryshimi i agregateve.
- Kufizimin e shkallës së ngopjes së betonit, p.sh: me membrana të papërshkueshme.

4.1.10 Temperatura e betonit

Përveç rasteve kur janë marrë masa të veçanta, temperatura e betonit të sapo bërë nuk duhet të kalojë 30°C dhe nuk duhet të jetë nën 5°C në kohën midis përzierjes dhe derdhjes (për trajtimin e temperaturës shiko rregullat e veçantë në paragrafin 4.2.3.8)

Mjedisi në këtë kontekst ka të bëjë me ato veprime kimike dhe fizike ndaj të cilave betoni është i ekspozuar dhe që rezultojnë në efekte që nuk janë konsideruar si ngarkesa në projektin struktural.

4.1.11 Vetitë e betonit dhe metodat e verifikimit

Konsistenca e betonit duhet të përcaktohet me anë të metoda të përshkruara në EN 12350 ku përfshihen: testi i konsistencës, testi Vebe, testi i ngjeshjes dhe testi i rrjedhjes; ose me metoda alternative të dakorduara.

4.1.11.1 Përmbajtja e ajrit

Përmbajtja e ajrit të betonit të sapo përgatitur do të përcaktohet në përputhje me EN 12350-7 për betonet normale dhe të rëndë dhe ASTM C 173 për betonet e lehtë. Për betonet e ekspozuar ndaj cikleve ngrirje shkrirje dhe me klasë ekspozimi XF2, XF3 dhe XF4, përmbajtja e ajrit do të jetë minimalisht 4% (Referoju Tabelës 5.1 të këtyre specifikimeve ose Tabela F.1 – EN 206).

Tabela e mëposhtme e bazuar në buletin inxhinierik 001 të "Portland Cement Association – PCA" – Projektimi dhe Kontrolli i Përzierjeve të Betonit – Edicioni 14, jep vlera referencë të përmbajtjes së ajrit në beton në varësi të përmasës maksimale të agregatit.

Tabela 4-8: Rekomandime për vlerat totale të synuara të përmbajtjes së ajrit në beton

Përmasa maksimale nominale e agregatit (mm)	Përmbajtja e ajrit, në përqindje (%)*		
	Ekspozim i ashpër ^a	Ekspozim i moderuar ^b	Ekspozim i lehtë ^c
<9.5	9	7	5
9.5	7.5	6	4.5
12.5	7	5.5	4
19	6	5	3.5
25	6	4.5	3
37.5	4.5	4.5	2.5
50**	5	4	2
75**	4.5	3.5	1.5

*Specifikimet e projektit, mund të lejojnë një përmbajtje të ajrit në beton të variojnë midis vlerave -1 deri në +2 % të atyre të treguara në tabelë.

**Këto përmbajtje të ajrit vlejné për përzierjen totale, si për përmasat e mëparshme të agregateve. Gjithsesi, gjatë testimit të këtyre betoneve, agregatet më të mëdha se 37.5mm largohen me dorë ose nëpërmjet sitimit dhe përmbajtja e ajrit përcaktohet si të ishte beton me agregate 37.5mm duke marrë parasysh tolerancat me minus apo plus siç shpjegohen më sipër.

- Betone të ekspozuara ndaj cikleve ngrirje – shkrirje, agjentët shkrirës ose agjentë agresivë.
- Betone të ekspozuara ndaj ngrirjes por jo vazhdimisht të lagur dhe nuk kanë kontakt me agjentë shkrirës apo kimikate agresive.
- Betone të pa ekspozuara ndaj kushteve të ngrirjes, agjentëve shkrirës apo kimikate agresive.

4.1.11.2 Zhvillimi i rezistencës

Zhvillimi i rezistencës duhet të përcaktohet nga testet e rezistencës në ngjeshje për moshat e paracaktuara të betonit. Mostrat për përcaktimin e rezistencës në ngjeshje do të merren, të pregatiten, të trajtohen dhe testohen në përputhje me kërkesat e EN 12350-1, EN 12390-1, EN 12390-2 dhe EN 12390-3. Për përcaktimin e kohës së trajtimit, informacioni mbi zhvillimin e rezistencës së betonit jepet në termat e shprehura në tabelën e mëposhtme:

Tabela 4-9: Zhvillimi i rezistencës së betonit në temperaturë 20°C (Tab 16 - EN 206)

Zhvillimi i rezistencës	Raporti i rezistencës: $r = \frac{f_{cm,2}}{f_{cm,28}}$
E shpejtë	≥ 0.5
Mesatare	$0.3 \leq r < 0.5$
E ngadaltë	$0.15 \leq r < 0.3$
Shumë e ngaltë	< 0.15

4.1.11.3 Rezistenca ndaj depërtimit të ujit

Betoni duhet të ketë një koeficient të penetrimit K më pak ose të barabartë me 1×10^{-11} m/s ose një rezistencë ndaj penetrimit të ujit sipas ISO EN 7031 me një vlerë maksimale që nuk kalon 50 mm dhe një vlerë mesatare që nuk kalon 20 mm. Raporti ujë/çimento nuk do të kalojë 0.55.

Ujëthithja maksimale e agregateve nuk duhet të kalojë 3% (BS 6349).

Agregatet e testuara për ujëthithjen në përputhje me EN 1097-6, konsiderohen në EN 12620 si rezistente ndaj cikleve ngrirje shkrirje nëse kanë një ujëthithje më të vogël se 1%. Për agregate të përdorura në struktura betoni në kushte normale dhe të testuar në përputhje me ASTM, mund ti referohemi tabelës së mëposhtme:

Tabela 4-10: Vlerat limite të ujëthithjes së agregateve të betonit (të testuara sipas ASTM C 127 dhe 128)

Tipi i agregatit	Standardi i testimit	Vlera limite e ujëthithjes (%)
I imët	ASTM C 128	$< 2.3 \%$
I trashë	ASTM C 127	$< 2.0 \%$

4.1.11.4 Dendësia

Dendësia do të përcaktohet në përputhje me EN 12390-7. Për betonet normale, dendësia e matur në gjendje të thatë në furrë duhet të jetë më e madhe se 2000 kg/m^3 dhe më e vogël se 2600 kg/m^3 , ndërsa për betonet e rënda kjo dendësi do të jetë më e madhe se 2600 kg/m^3 . Për betonet e lehta, dendësia do të jetë në përputhje me kërkesat e klasës që tregohen në tabelën e mëposhtme:

Tabela 4-11: Klasat e dendësisë për betonet e lehta (Tab 14 - EN 206)

Klasa e dendësisë	D1,0	D1,2	D1,4	D1,6	D1,8	D2,0
Variacioni i dendësisë e testuar në përputhje me kërkesat e EN 12390-7 (kg/m^3)	≥ 800 dhe ≤ 1000	≥ 1000 dhe ≤ 1200	≥ 1200 dhe ≤ 1400	≥ 1400 dhe ≤ 1600	≥ 1600 dhe ≤ 1800	≥ 1800 dhe ≤ 2000

4.1.11.5 Rezistenca ndaj cikleve ngrirje – shkrirje

Betoni i përdorur duhet të jetë rezistent ndaj cikleve ngrirje – shkrirje me përmbajtje minimale të ajrit 4% për klasat e ekspozimit XF2, XF3 dhe XF4 (tabela 5.1). Rezistenca ndaj cikleve ngrirje – shkrirje do të testohet sipas procedurave të përshkruara në paragrafin 7.1 të EN 15304 "Determination of the freeze-thaw

resistance of autoclaved aerated concrete” (Përcaktimi i rezistencës ndaj cikleve ngrirje – shkrirje të betoneve të trajtuar me avuj në betoniere).

Vlera udhëzuese për përqindjen e ajrit në beton për ekspozim ndaj cikleve ngrirje – shkrirje (ekspozim i ashpër), në varësi të përmasës maksimale të agregatit, jepen në Tabela 4-5.

4.1.12 Shtesat

Shtesat ndahen në dy lloje: Tipi 1 dhe tipi 2

Kërkesat bazë për shtesat e tipit 1 jepen për:

- Agregatet mbushëse në EN 12620 ose prEN 13055
- Pigmentet në përputhje me EN 12878; për betonin e armuar lejohet përdorimi vetëm i pigmenteve të kategorisë B.

Kërkesat bazë për shtesa e tipit 2 jepen për:

- Shtesa hiri në përputhje me EN 450-1
- Mikrosilica në përputhje me EN 13263-1
- Skorie të furrëllartave në përputhje me EN 15167-1.

Sasia e shtesave të tipit 1 dhe tipit 2 që do të shtohen betonit do të përcaktohet nga provat fillestare të përzierjes.

Në rastin e përdorimit të shtesave të tipit 2, në projektimin e përzierjes së betonit do të futet koncepti i koeficientit “k” i cili bën modifikimin e raportit U/C duke marrë parasysh shtesat.

4.1.12.1 Koncepti i koeficientit “k”

Në rastin e shtesave të tipit 2, raporti U/C do të zëvendësohet me raportin $U/(C+k*A)$, ku U, C dhe A simbolizojnë përkatësisht Ujin, Çimenton dhe Shtesat. Në çdo rast, sasia e $(C+k*A)$ nuk do të jetë më pak se sa sasia minimale e çimentos e kërkuar në tab.5.1, për klasën përkatëse të ekspozimit. Rregullat e përdorimit të koeficientit “k” bashke me llojin e çimentos jepen në tabelën e mëposhtme:

Tabela 4-12: Sasia e shtesave të tipit 2 dhe vlerat e koeficientit “k”

Shtesa	Sasia e shtuar si raport masë (A/C) ^a		Vlera “k”
	CEM I	CEM IIA	
Shtesa hiri	≤0,33	≤0,25	0,4
Mikrosilica ^b	≤0,11	≤0,11	2,0 për U/C≤0,45
			2,0 për U/C>0,45, përveç klasave XC dhe XF ku k=1
Skorie të furrëllartave	≤1,0	≤1,0	0,6

a. Në rast se përdoren sasi më të mëdha të shtesave sesa ato të treguara në këtë tabelë, sasia e tepërt nuk do të merret në konsideratë për llogaritjen e raportit $U/(C+k*A)$ dhe të sasisë minimale të çimentos.

b. Sasia e çimentos nuk do të zvogëlohet më shumë se 30 kg/m³ nën sasinë minimale të çimentos të treguar në tabelën 5.1 në varësi të klasës së ekspozimit.

4.1.13 Aditivët

Aditivët mund të përdoren në beton vetëm me lejen e Mbikëqyrësit dhe në asnjë rrethanë nuk duhet të përmbajnë përbërës të dëmshëm në sasi të tilla që mund të jenë të dëmshme për qëndrueshmërinë e betonit ose të shkaktojnë korrozionin e armaturës. Në rast të dhënies së lejes në parim testet e përshkruara në Specifikimet do të bëhen me raportet e menduara të aditivëve të përfshira dhe do të bëhen krahasimet

me betonin e prodhuar pa përzierje shtesë për të provuar se në këtë mënyrë dendësia nuk është ulur me më shumë se 5%.

Aditivët për betonin dhe torkretin duhet të jenë në përputhje me kërkesat, përkatësisht, EN 934-2 dhe EN 934-5. Për marrjen e mostrave, vlerësimin e konformitetit, markimi dhe emetimi i tyre do të jetë në përputhje me EN 934-6.

Kur aditivët përdoren në punime, do të bëhet gjithmonë kontrolli i rreptë për të siguruar që të jetë përdorur sasia e duhur e tyre. Në se ka aditivë, masa totale e tyre nuk duhet të tejkalojë 50 g/kg çimento dhe nuk duhet të jetë më pak se 2 g/kg çimento në përzierje.

Aditivët me sasi më pakta sesa ajo e dhënë më sipër janë të lejuara vetëm nëse ato janë të tretura si pjesë e ujit të përzierjes.

Aditivët e lëngshëm që kalojnë 3 l/m³ të betonit duhet të merren parasysh kur llogaritet raporti ujë/çimento.

Aditivët nuk do të përmbajnë përbërës të dëmshëm në sasi të tilla që të dëmtojnë qëndrueshmërinë e betonit ose mund të shkaktojnë korrozion e armaturës. Ato mund t'i shtohen përzierjes në sasi të tilla që të mos kenë ndikim negativ në qëndrueshmërinë e betonit dhe të mos shkaktojnë korrozion të armaturës.

Të gjithë aditivët që do të përdoren për prodhimin e betonit do të mbartin vulën origjinale të "Conformité Européene" - CЄ.

4.2 PRODHIMI I BETONIT

4.2.1 Personeli

Personeli i përfshirë në prodhimin dhe kontrollin e betonit duhet të ketë njohuritë e duhura, trajnim dhe përvojë për detyrat e veçanta .

Në vendin e prodhimit do të jetë një Inxhinier Matrerialesh me njohuri dhe përvojën e duhur që do të jetë përgjegjës për prodhimin dhe shpërndarjen në rastin e betonit të gatshëm. Ai ose përfaqësuesi i tij i trajnuar në mënyrë të përshtatshme do të jetë i pranishëm ndërsa prodhimi është në vazhdim .

Do të jetë një inxhinier materialesh në krye të kontrollit të prodhimit i cili do të ketë njohuritë e duhura dhe eksperiencën e teknologjisë së betonit, prodhimit, testimit dhe sistemeve të kontrollit.

4.2.2 Pajisjet dhe instalimi

4.2.2.1 Magazinimi i materialeve

Furnizimet e përshtatshme të materialeve - çimento, inerte, shtesa dhe/ose aditivë - do të jetë në dispozicion për të siguruar që norma e planifikuar për prodhimin dhe shpërndarjen mund të mbahet.

Llojet e ndryshme të materialeve do të transportohen dhe do të ruhen në mënyrë që të shmangët përzierja , ndotja ose dëmtimi. Çimento dhe shtesat e veçanta do të mbrohen nga lagështia dhe papastërtitë gjatë transportit dhe magazinimit. Llojet e ndryshme të çimentos dhe shtesave do të shënohen në mënyrë të qartë dhe të ruhen në mënyrë që të përjashtohen gabimet. Çimentot në pako duhet të ruhen në mënyrë të tillë që të ruhet radha i dërgesës.

- Në qoftë se agregatet me gradime të ndryshme ose të llojeve të ndryshme janë transportuar të ndara, ato nuk do të përzihen në mënyrë të pakujdesshme. Segregimi i copave të ndryshme duhet të pengohet.

- Aditivët do të transportohen dhe do të ruhen në mënyrë që cilësia e tyre të mos preket nga ndikimet fizike dhe kimike (ngricat, temperaturat e larta, etj), ato do të shënohen në mënyrë të qartë dhe do të ruhen në mënyrë që të përjashtohen gabimet.

Duhet të sigurohen objekte të tilla nga ku të mund të merren mostrat, p.sh. nga stoqë, sillosa dhe kazanë.

4.2.2.2 Pajisjet mbledhëse

Performanca e pajisjeve mbledhëse do të jetë e tillë që në kushte praktike të përdorimit të mund të sigurohet saktësia.

Saktësia e pajisjeve matëse duhet të përputhet me kërkesat lokale dhe rregulloren përkatëse. Në mungesë të kërkesave të tilla, do të aplikohen vlerat minimale sipas tabelës së mëposhtme:

Tabela 4-13: Saktësia e pajisjeve matëse.

Aty ku kemi grumbullim në masë		
Ngarkesa në % të shkallës së plotë	Ngarkesa minimale a deri në 20% të shkallës së plotë	20% e shkallës së plotë deri në ngarkesë të plotë a
Gabimi maksimal i lejuar në përqindje të masës	± 2 %	± 1 %
Aty ku kemi grumbullim në volum		
Volumi i matur	< 30 l	≥ 30 l
Gabimi maksimal i lejuar në përqindje të volumit	± 3 %	± 2 %
a. Ngarkesa minimale dhe maksimale jepen nga prodhuesi i pajisjes		

Çdo ndarje e shkallës ose e treguesit dixhital duhet të paraqesë një peshë jo më të madhe se 1/500 e kapacitetit të shkallës apo diapazonit të pajisjes dixhitale.

4.2.2.3 Pajisjet përzierëse

Pajisjet e përzierjes duhet të jenë të afta për të realizuar një shpërndarje uniforme të materialeve përbërëse dhe një punueshmëri të njëtrajtshme të betonit brenda kohës së përzierjes dhe në kapacitetin e përzierjen.

Betonieret duhet të jenë të pajisur në mënyrë që të mundësojnë që betoni të transportohet në formë të përzier homogjene. Për më tepër, ato duhet të pajisen me pajisje matëse dhe shpërndarjeje të përshtatshme, nëse uji i përzierjes ose aditivët do të shtohen në terren. Nëse do të shtohen fibra në betoni, nën përgjegjësinë e prodhuesit, në vendin e shtimit të fibrave do të jenë pajisje të përshtatshme për matjen dhe shpërndarjen e fibrave.

4.2.2.4 Grumbullimi i materialeve përbërëse

Për përzierjen e betonit që do të prodhohet, një udhëzim i regjistruar për përzierjen duhet të jetë në dispozicion duke dhënë detaje të llojit dhe sasisë së materialeve bazë.

Për grumbullimin e materialeve përbërëse të një volumi prej 1m³ ose më shumë, saktësia (që përfshin pajisjet dhe punimet) do të jepet si në tabelën e mëposhtme:

Tabela 4-14: Tolerancat e grumbullimit të materialeve përbërëse

Materialet përbërëse	Saktësia
Çimento	

Uji	
Agregatet totale	± 3% e sasisë së kërkuar
Shtesat dhe fibrat e përdorura në një masë > 5% e masës së çimentos	
Aditivët, shtesat dhe fibrat e përdorura në një masë ≤ 5% e masës së çimentos	± 5% e sasisë së kërkuar

Çimento, agregatet dhe shtesat në formën e pluhurave duhen grumbulluar sipas peshës; sistemet e tjera janë të lejueshme nëse saktësia e kërkuar e grumbullimi mund të arrihet. Uji i shtuar mund të grumbullohet nga pesha ose nga volumi. Aditivët dhe shtesat e lëngshme mund të maten nga pesha ose nga volumi.

4.2.2.5 Përzierja e betonit

Përzierja e materialeve përbërëse duhet të bëhet në një përzierës mekanik dhe të vazhdojë deri sa të jetë përfunduar një përzierje uniforme. Përzierja do të konsiderohet që të fillojë në momentin kur të gjitha materialet e nevojshme për grumbullim janë në betoniere. Betonierja nuk duhet të ngarkohet në tejkalim të kapacitetit të normës së përzierjes së vlerësuar.

Kur aditivët janë hedhur në sasi më të vogla se sa lejohet, ato duhet të shpërndahen pjesërisht në uji,.

Kur aditivë për zvogëlimin e sasive të tepërta të ujit duhet të shtohet në terren, për shkak të kohëzgjatjes së shkurtër të efekteve të tyre, betoni duhet të jetë uniformisht i përzier para se aditivët në fjalë të shtohen. Pas përgatitjes së shtesave të betonit, do të ripërzihet derisa aditivi është shpërndarë siç duhet në ngarkesë dhe është bërë plotësisht efikas.

Përbërja e betonit të freskët nuk do të ndryshohet pasi të përzierësin.

4.2.3 Transporti, hedhja dhe trajtimi i betonit të sapo përgatitur

4.2.3.1 Personeli

Personeli i përfshirë në transport, hedhje në vepër dhe trajtimin e betonit duhet të kenë njohuritë, trajnim dhe përvojën e duhur në detyrat e veçanta.

Në kantierin e ndërtimit duhet të jetë një Inxhinier Materialelesh me njohuri dhe përvojën e duhur i cili është përgjegjës për pritjen e betonit dhe është përgjegjës për transportin në kantier, derdhjen dhe punimet e trajtimit të betonit. Ai ose përfaqësuesi i tij i trajnuar në mënyrën e duhur do të jetë i pranishëm ndërkohë që betoni është duke u hedhur.

4.2.3.2 Transporti

Duhet të merren masat e duhura për të parandaluar shpëputjen, humbjen e përbërësve ose ndotjen gjatë transportit dhe mbingarkimit.

Kohëzgjatja e transportit të lejuar është 90min nga dalja e betonieres prej impiantit. Kjo kohë ndryshon vetëm në raste të veçanta kur përdorim aditivët për shkak të distancave ose punueshmërisë.

4.2.3.3 Dërgesa: Informacion nga prodhuesi në rast të betonit të përgatitur

Përdoruesi mund të kërkojë informacione në lidhje me përbërjen e përzierjes për të lejuar hedhjen dhe trajtimin e duhur të betonit, si dhe vlerësimin e zhvillimit të forcave në strukturë.

Një informacion i tillë duhet të jepet nga prodhuesi me kërkesë para ose gjatë dërgesës, si të jetë më e përshtatshme.

Informacioni i mëposhtëm do të sigurohet sipas kërkesës:

- Tipi dhe klasa e fortësisë së çimentos dhe lloji i agregateve
- Tipi i aditivëve, lloji dhe përmbajtja e përafërt e shtesave, nëse ka

- Raportit ujë/ çimento i synuar
- rezultatet e testeve përkatëse të mëparshme për përzierje p.sh. nga kontrolli i prodhimit ose nga testet fillestare.

Ky informacion gjithashtu mund të sigurohet duke u referuar në katalogun e përbërjeve të betonit të prodhuesit në të cilën janë dhënë detajet e klasës së forcës, klasës së konsistencës, peshës dhe detaje të tjera të rëndësishme.

4.2.3.4 Fatura e dërgesës në rastin e betonit të përgatitur në fabrikat e betonit

Para shkarkimit të betonit, prodhuesi i dërgon përdoruesit një fature dorëzimi për çdo ngarkesë betoni në të cilën është printuar, vulosur ose shkruar të paktën informacioni i mëposhtëm:

- Emri i impiantit të përgatitjes së betonit
 - Numri i serisë së biletës
 - Data dhe ora e ngarkesës, p.sh. koha e kontaktit të parë ndërmjet çimentos dhe ujit
 - Numri i kamionit
 - Emri i përdoruesit
 - Emri dhe vendndodhja e kantierit
- Specifikime, detaje ose referencat e specifikimeve, p.sh. numri i kodit, numri i porosisë
 - Sasia e betonit në metër kub
- Emri ose shenja të trupit të certifikuar aty ku është e përshtatshme. Për më tepër bileta e dorëzimit duhet të jap detajet e mëposhtme. Për një përzierje të projektuar:
 - Klasa e fortësisë
 - Klasa e ekspozimit ose kufizime përkatëse në përbërjen e përzierjes.
 - Klasa e konsistencës
 - Tipi i çimentos dhe klasa e fortësisë
 - Tipi i aditivëve dhe shtesave, nëse ka
- Vetë të veçanta. Për një përzierje të përshkruar:
 - Detaje të përbërjes, p.sh. Përmbajtja e çimentos, tipi i aditivëve, nëse ka
 - Klasa e konsistencës

4.2.3.5 Dërgesa në rastin e betonit të prodhuar në vend nga Kontraktori

Kërkesa për një faturë mund të jetë e domosdoshme edhe për betonin e prodhuar në terren nga Kontraktori, kur kantieri është i gjerë ose janë përfshirë disa lloje betonesh.

4.2.3.6 Konsistenca në momentin e dërgimit

Nëse në momentin e dërgimit, konsistenca e betonit nuk është ajo e specifikuar, betoni do të refuzohet, Megjithatë, në qoftë se konsistenca është më pak se e specifikuar dhe betoni është akoma në betoniere, konsistenca mund të sillet deri në vlerën e kërkuar duke shtuar ujë dhe /ose aditivë (aditivë që zvogëlojnë sasinë e tepërta të ujit), duke u siguruar që kjo është e lejueshme nga specifikimet dhe që raporti maksimal i lejuar ujë/çimento nuk do të kalohet.

Ne çdo rast duhet të merret konfirmimi paraprak nga laboratorit për sasinë e shtuara dhe çdo gjë duhet të shënohet në flete dërgesën përkatëse (delivery ticket) të betonieres në fjalë.

4.2.3.7 Hedhja dhe ngjeshja

Betoni duhet të hidhet sa më shpejt të jetë e mundur pas përzierjes për të minimizuar ndonjë reduktim në punueshmëri. Duhet të shmanget (apo minimizohet) segregimi gjatë hedhjes dhe kompaktësimit të betonit. Lartësia maksimale e hedhjes së betonit do të jetë (1 deri 1.5) m. Betoni do të jetë i ngjeshur tërësisht gjatë derdhjes dhe i punuar përreth armaturës, kablllove dhe kallëpeve të kanaleve, instalimeve të përfshira dhe në skaje të kallëpeve për të formuar një masë të ngurtë të lirë veçanërisht në zonën e mbuluar.

Gjatë derdhjes dhe ngjeshjes, duhet treguar kujdes në shmangien e zhvendosjes dhe dëmtimit të armaturës, kablllove, tubave, ankorimeve dhe kallëpeve.

Kur përdoren vibratorët, vibrimi duhet të aplikohet vazhdimisht gjatë hedhjes së shtresave të betonit derisa largimi i ajrit praktikisht ndalon dhe në një mënyrë që nuk do shkaktojë shkëputje.

4.2.3.8 Trajtimi dhe mbrojtja

A. Të përgjithshme

Në mënyrë që të arrihet shfrytëzimi i plotë i aftësive të betonit, në zonën e sipërfaqes është i nevojshëm trajtimi dhe mbrojtja për një periudhë të mjaftueshme. Trajtimi dhe mbrojtja duhet të fillojnë sa më shpejt të jetë e mundur pas ngjeshjes së betonit.

Trajtimi është parandalim ndaj:

- Tharjes së parakohshme, sidomos nga rrezet e diellit dhe nga era

Mbrojtja është parandalim ndaj:

- shperlarje nga shiu dhe uji i rrjedhshëm;
- ftohjes së shpejtë gjatë ditëve të para pas vendosjes;
- diferencave të larta të temperaturës së brendshme dhe të jashtme;
- temperaturave të ulëta ose ngrica;
- vibrimeve dhe goditjeve të cilat mund të prishin betonin dhe të ndikojnë në lidhjen me armaturën.

B. Metodatat e trajtimit

Metodat e trajtimit do të përcaktohen para fillimi të punimeve në kantier dhe duhet të miratohen nga Mbikëqyrësi.

Metodat kryesore për trajtimin e betonit janë:

- Mbajtja në vend e kallëpeve
- Mbulimi me shtresa plastike
- Vendosja e mbulesave të lagura
- Spërkatja me ujë
- Vendosja e përbërësve trajtues të cilët formojnë një membranë mbrojtëse.

Këto metoda mund të përdoren veçmas ose si kombinime.

C. Kohëzgjatja e trajtimit

Kohëzgjatja e trajtimit të kërkuar varet nga shkalla kur arrihet një izolim i tillë (rezistenca ndaj penetrimit të gazrave ose lëngjeve) i zonës sipërfaqesore (shtresa mbrojtëse e armaturës) të betonit. Si pasojë, periudhat e trajtimit do të përcaktohen nga një nga të mëposhtmet:

- nga koncepti i maturimit i bazuar në shkallen e hidratimit të përzierjes së betonit në fjalë dhe kushtet ambientale, në përputhje me kërkesat lokale.

D. Mbrojtja kundrejt plasaritjeve si pasojë e efekteve të temperaturës.

Betoni i ngurtësuar duhet të mbrohet nga efektet e dëmshme për shkak të bymimeve të brendshme ose të jashtme të shkaktuara nga nxehtësia e gjeneruar në beton.

Ku nuk lejohen plasaritjet, do të merren masat e duhura që të sigurohet që sforcimi tërheqës i shkaktuar nga ndryshimet e temperaturës të jenë më vogla se forca e menjëhershme elastike.

Për të shmangur plasaritjen e sipërfaqes të shkaktuar nga ngrohja e gjeneruar në beton në kushte normale ndryshimi i temperaturës mes qendrës dhe sipërfaqes do të jetë më pak se 20°C.

E. Trajtimi i temperaturës

Për trajtimin e elementëve të betonit, kufizimi në lidhje me trajtimin e temperaturës (trajtimi me avuj) duhet të jetë si më poshtë:

- temperatura e betonit gjatë 3 orëve të para pas përzierjes nuk duhet të kalojë 30°C dhe nuk duhet të jetë më e lartë se 40°C gjatë 4 orëve të para.
- Shkalla e rritjes së temperaturës nuk duhet të kalojë 10 K/h
- Temperatura mesatare maksimale e betonit nuk do të kalojë 60°C (dhe të gjitha vlerat e matura <65°C)
- Betoni do të ftohet në një shkallë që nuk e kalon 10 K/h
- Përgjatë procesit të trajtimit dhe gjatë ftohjes, betoni do të jetë i mbrojtur nga humbja e lagështisë.

Kërkesat e përmendura më sipër nuk vlejné në rastin e teknologjisë së aplikimit direkt të avujve në betoniere.

F. Heqja e kallëpeve

Kallëpet mund të shkëputen kur të jetë arritur një rezistence e përshtatshme e betonit në lidhje me kapacitetin mbajtës të ngarkesave dhe deformimin e strukturës dhe kur kallëpet nuk duhen më për të kryer trajtimin. Heqja e kallëpeve nuk do të bëhet me anë të mjeteve prej çeliku apo hekuri pasi mund të dëmtojnë betonin e fortësuar, por me pyka druri.

Kontraktori do të lajmëroi Mbikëqyrësin 24 orë më parë për heqjen e kallëpeve.

Në përgjithësi, përveç rasteve kur udhëzohet ndryshe nga Mbikëqyrësi, koha e heqjes së kallëpeve, për betone të prodhuar me çimento portland të zakonshme, jepet në tabelën e mëposhtme:

Tabela 4-15: Koha e heqjes së kallëpeve (kur përdoret çimento e zakonshme portland)

Tipi i kallëpit	Periudha minimale para heqjes së kallëpeve
Faqët anësore të mureve, kolonat, dhe faqët vertikale të trarëve	3 ditë (sipas udhëzimit të mbikëqyrësit)
Soletat (puntelat e lëna poshtë)	3 ditë
Trarët (puntelat e lëna poshtë)	7 ditë
Heqja e puntelave të soletave	14 ditë
Heqja e puntelave të trarëve dhe harqëve	
për hapësira deri në 6m	14 ditë
për hapësira më të mëdha se 6m	21 ditë
Puntelat e konsolave	28 ditë

Në rastin e përdorimit të çimentove të tjera përveç asaj portland, koha e heqjes së kallëpeve do të jetë sipas tabelës së mëposhtme:

Tabela 4-16: Korrigjimi i kohës së heqjes së kallëpeve për rastin e përdorimit të çimentove të tjera përveç portland të zakonshme

Tipi i çimentos	Koha e heqjes
Çimento Portland Puzolane	10/7 e kohës së cituar në tabelën 5.12

Çimento me çlirim të ulet nxehtësie (low heat cement)	10/7 e kohës së cituar në tabelën 5.12
Çimento me ngrirje të shpejtë	3/7 e kohës së cituar në tabelën 5.12, me përjashtim të faqeve anësore të soletave, trarëve dhe kolonave të cilat do të mbahen të paktën 3 ditë

4.3 PROCEDURAT E KONTROLLIT TË CILËSISË

4.3.1 Të përgjithshme

Prodhimi i betonit, hedhja dhe trajtimi do të jenë subjekt i procedurave të kontrollit të cilësisë të dhënë më poshtë.

Kontrulli i cilësisë është përcaktuar si një kombinim i veprimeve dhe vendimeve të marra në përputhje me specifikimet dhe kontrollet për të siguruar se kërkesat e specifikuara janë të përmbushura.

Kontrulli i cilësisë përbëhet nga dy pjesë të dallueshme, por të ndërlidhura, përkatësisht kontrulli i prodhimit dhe kontrollit të përputhshmërisë sipas EN 206:2013.

4.3.2 Kontrolli i prodhimit

Kontrulli i prodhimit përfshin të gjitha masat për të ruajtur dhe për të rregulluar cilësinë e betonit në përputhje me kërkesat e specifikuara. Ai përfshin inspektimet dhe testet dhe përfshin shfrytëzimin e rezultateve të testit në lidhje me pajisjet, materialet bazë, betonit të freskët dhe betonit të ngurtësuar. Gjithashtu përfshin inspektimin para betonimit dhe inspektimet në lidhje me transportin, hedhjen, ngjeshjen dhe trajtimin e betonit të freskët. Kontrollimi i prodhimit do të kryhet nga Kontraktori, nënkontraktorët dhe furnizuesit, secili brenda fushës së detyrës së tij të veçantë në procesin e prodhimit, hedhjes dhe trajtimit të betonit.

Të gjitha objektet dhe pajisjet e nevojshme do të jenë në dispozicion për të kryer inspektimet e nevojshme dhe testet për pajisjet, materialet dhe betonit.

Të gjitha të dhënat përkatëse të kontrollimit të prodhimit - në terren, në impiantin e përzierjes së betonit ose në fabrikën e betonit të parapërgatitur - duhet të mbahen në librin e regjistrimeve ose dokument tjetër, p.sh.:

- Emri i furnizuesit të çimentos, agregateve, aditivëve dhe shtesave
- Numri i faturave të dorëzimit për prodhimin e çimentos, agregateve, aditivëve dhe shtesave
- Burimi ku është marrë uji për përzierjen
- Konsistenca e betonit
- Densiteti i betonit të freskët
- Raporti ujë/çimento i betonit të freskët
- Sasia ujit të shtuar të betonit të freskët
- Sasia e çimentos
- Data dhe koha kur mostrat janë marrë
- Numri i mostrave
- Orari i punëve të veçanta gjatë hedhjes dhe trajtimit të betonit
- Temperatura dhe kushtet e motit gjatë vendosjes dhe trajtimit të betonit
- Elementët e strukturës për të cilët është përdorur një lloj i veçantë grupi materialesh

- Informacioni shtesë në rastin e betonit të përzierë
- Emri i furnizuesit
- Numri i faturave të dorëzimit

Të gjitha devijimet nga procedura e specifikuar në lidhje me transportin, hedhjen dhe ngjeshjen, duhet të regjistrohen dhe t'i raportohen personit përgjegjës. Procedurat e kontrollit të prodhimit në përputhje me rregullat e këtij standardi mund të verifikohen nga një trup i certifikuar i miratuar si pjesë e kontrollit të përputhshmërisë (shiko EN 206).

Testet e kryera në lidhje me kontrollin e prodhimit mund të jenë me marrëveshje paraprake ose në përputhje me rregulloren kombëtare të vlefshme në vendin ku betoni që do të përdoret dhe do të merren parasysh për kontrollin e përputhshmërisë, në qoftë se kërkohet një kontroll i tillë.

4.4 KONTROLLI I BETONIT

4.4.1 Kontrolli i materialeve përbërëse, pajisjeve, procedurave të prodhimit dhe vetive të betonit

Materialet përbërëse, pajisjet, procedurat e prodhimit dhe betoni do të kontrollohen në lidhje me përputhshmërinë e tyre me specifikimet dhe kërkesat.

Tipet dhe frekuenca e inspektimeve/testeve për materialet përbërëse jepen në EN 206:2013.

Tabela 4-17: Shkalla minimale e marrjes së mostrave për vlerësimin e konformitetit

Prodhimi	Shkalla minimale e marrjes së mostrave		
	50 m ³ e para të prodhuara	Pas 50 m ³ të para të prodhuara ^a , shkalla më e lartë e dhënë nga:	
		Beton me kontroll prodhimi të certifikuar	Beton pa kontroll prodhimi të certifikuar
Fillestar (derisa të merren të paktën 35 rezultate testesh)	3 mostra	1 në 200 m ³ ose 1 çdo 3 ditë prodhimi ^b	1 në 150 m ³ ose 1 çdo ditë prodhimi ^b
Në vazhdimësi ^b (kur janë marrë të paktën 35 rezultate testesh)	-	1 në 400 m ³ ose 1 çdo 5 ditë prodhimi ^{c,d} ose 1 në një muaj kalendarik	
<p>a. Marrja e mostrave do të jetë e shpërndarë përgjatë gjithë prodhimit dhe nuk do të merret më shumë se 1 mostër për 25 m³ beton të prodhuar</p> <p>b. Aty ku devijimi standard i 15 rezultateve të testeve të mostrave të fundit kalon limitin e sipërm për sn sipas tabelës 5.15, shkalla e marrjes së mostrave do të rritet deri në atë që kërkohet për prodhimin fillestar për 35 testet e radhës</p> <p>c. Nëse ka më shumë se 5 ditë prodhimi brenda 7 ditëve kalendarike në vazhdimësi, do të merret 1 mostër çdo javë kalendarike</p> <p>d. Përkufizimi i një dite të prodhimit duhet të caktohet në varësi të rezervave të vlefshme në vendin e përdorimit</p>			

Tabela bazohet në supozimin se ka një kontroll të mjaftueshme të cilësisë nga prodhuesit në vendet e prodhimit të materialeve përbërëse. Nëse jo, Kontraktori do të kontrollojë përputhshmërinë e materialeve me standardet përkatëse.

Tabela 4-18: Vlerat për verifikimin e devijimeve standarde

Numri i rezultateve të testeve	Limitet për s_n
15 – 19	$0.63\sigma \leq s_n \leq 1.37\sigma$
20 – 24	$0.68\sigma \leq s_n \leq 1.31\sigma$

25 – 29	$0.72\sigma \leq s_n \leq 1.28 \sigma$
30 – 34	$0.74\sigma \leq s_n \leq 1.26 \sigma$
35 ^a	$0.76\sigma \leq s_n \leq 1.24 \sigma$
a. Në rast se kemi më shumë se 35 rezultate testesh për kontrollin e konformitetit mund të përdoret formula (4) e Aneksit L të EN 206:2013.	

4.4.2 Kontrolli i rezistencës në shtypje

Kontrolli i rezistencës në shtypje do të bëhet në përputhje me kërkesat e treguara në EN 206:2013.

Konformiteti i rezistencës në shtypje vlerësohet në mostrat 28 ditore në përputhje me EN 12390 – 3. Mund të bëhen prova mbi mostra para ditës së 28 për raste të veçanta (p.sh. për elementë strukturalë masiv) ose për shkak të ruajtjes në kushte të veçanta (p.sh. trajtimi me nxehtësi). Rezistenca karakteristike do të jetë e barabartë ose më e madhe sesa ajo e kërkuar nga klasa e betonit (qoftë për mostrat kubike dhe ato cilindrike).

4.4.2.1 Kriteri për rezultatet individuale

Për çdo test individual, rezultati i testi “ f_{ci} ” duhet të përmbushë kushtin: $f_{ci} \geq (f_{ck} - 4) \text{ N/mm}^2$

4.4.2.2 Kriteri për rezultatet mesatare

- Metoda A: Për prodhimin fillestar, rezistenca mesatare e grupeve të tre rezultateve të një pas njëshme, të mbivendosura apo jo me njëra tjetrën, do të përmbushin relacionin e mëposhtëm: $f_{cm} \geq (f_{ck} + 4) \text{ N/mm}^2$
- Metoda B: Për vazhdimësinë e prodhimit rezistenca mesatare e grupeve do të përmbushë relacionin: $f_{cm} \geq (f_{ck} + 1.48\sigma) \text{ N/mm}^2$

Në rastin e përdorimit të kësaj metode për një familje betoni, kontrolli i konformitetit për rezistencën mesatare për një mostër të vetme të marrë nga një familje betoni, do të bëhet në përputhje me kërkesat e tabelës së mëposhtme:

Tabela 4-19: Kriteri i konfirmimit për mostrat e një familjeje betoni

Numri i rezultateve të testeve “n” për rezistencën në shtypje për një mostër të një familjeje	Vlera mesatare e “n” rezultateve “ f_{cm} ” për një mostër të vetme të një familjeje
2	$\geq f_{ck} - 1,0$
3	$\geq f_{ck} + 1,0$
4	$\geq f_{ck} + 2,0$
5	$\geq f_{ck} + 2,5$
6	$\geq f_{ck} + 3,0$
7 deri në 9	$\geq f_{ck} + 3,5$
10 deri në 12	$\geq f_{ck} + 4,0$
13 , 14	$\geq f_{ck} + 4,5$
≥ 15	$\geq f_{ck} + 1,48 \sigma$

4.4.3 Kontrolli i konformitetit për rezistencën në tërheqje

Në rastet kur kërkohet, kontrolli i konformitetit për rezistencën në tërheqje të betonit, e testuar në përputhje me EN 12390 – 6, bëhet në moshën 28 ditore për:

- Grupe prej "n" rezultate testesh të mbivendosura apo jo $f_{ctm,sp}$ (kriteri 1)
- Çdo rezultat testi individual $f_{cti,sp}$ (kriteri 2)

Konformiteti me rezistencën karakteristike në tërheqje ($f_{ctk,sp}$) konfirmohet nëse rezultatet e testeve kënaqin të dyja kriteret e treguara në tabelën e mëposhtme:

Tabela 4-20: Kriteri i konfirmimit për rezistencën në tërheqje

Prodhimi	Numri i rezultateve në një grup (n)	Kriteri 1	Kriteri 2
		Vlera mesatare e "n" rezultateve ($f_{ctm,sp}$) N/mm ²	Rezultati individual i çdo testi ($f_{cti,sp}$) N/mm ²
Fillestar	3	$\geq f_{ctk,sp} + 0,5$	$\geq f_{ctk,sp} - 0,5$
Në vazhdimësi	≥ 15	$\geq f_{ctk,sp} + 1.48\sigma$	$\geq f_{ctk,sp} - 0,5$

4.4.4 Kontrolli i konformitetit për vetitë e tjera të betonit përveç rezistencës

Aty ku janë të specifikuara veçori të tjera të betonit përveç rezistencës, do të bëhet vlerësimi i konformitetit të tyre në bazë të ngarkesave individuale të betonit për:

- Konsistencën
- Viskozitetin
- Aftësinë kaluese
- Rezistencën ndaj segregimit
- Përmbajtjen e ajrit
- Homogjeniteti i shpërndarjes së fibrave (nëse janë shtuar në pajisjen e përzierjes së betonit)

Për këto veti dhe të tjera, vlerësimi i konformitetit do të bëhet duke u bazuar në tabelat e mëposhtme.

Tabela 4-21: Vlerësimi i konformitetit për klasat e konsistencës, vetitë e SCC, përmbajtjen e ajrit dhe homogjeniteti i shpërndarjes së fibrave në betonin e freskët në momentin e dërgimit

Vetia	Metoda e testimit ose e përcaktimit	Numri minimal i mostrave ose përcaktimeve	Devijimi maksimal i lejuar ^a nga vlerat limite të specifikuara (ose për konsistencën, limiti i klasës së specifikuar) në momentin e dërgimit të rezultateve të një testi të vetëm	
			Limiti i poshtëm	Limiti i sipërm
Pamja	Krahasim me inspektim vizual i pamjes së betonit me pamjen normale të pritshme	Çdo grup, ose në rastin e transportit me makinë, çdo ngarkesë	-	-
Ulja (slump)	EN 12350 – 2	i. Frekuenca siç jepet në tabelën 5.14 për rezistencën në shtypje	-10 mm	+10 mm
Shkalla e ngjeshjes	EN 12350 – 4		-20 mm ^b	+20 mm ^b
Rrjedhja (flow)	EN 12350 – 5	ii. Gjatë testimit të përmbajtjes së ajrit	-10 mm	+10 mm
Shpërndarja (slump flow)	EN 12350 – 8	i. Në rast dyshimi pas kontrollit vizual	-20 mm ^b	+20 mm ^b
			Nuk lejohen devijime	Nuk lejohen devijime

Vetia	Metoda e testimit ose e përcaktimit	Numri minimal i mostrave ose përcaktimeve	Devijimi maksimal i lejuar ^a nga vlerat limite të specifikuar (ose për konsistencën, limiti i klasës së specifikuar) në momentin e dërgimit të rezultateve të një testi të vetëm	
			Limiti i poshtëm	Limiti i sipërm
Viskoziteti	EN 12350 – 8 ose EN 12350 – 9	Nëse specifikohet		
Aftësia e kaluese	EN 12350 – 10 ose EN 12350 – 12			
Rezistenca ndaj segregimit	EN 12350 – 11			
Përmbajtja e ajrit në betonin e freskët ^d	EN 12350 – 7 për betonet normale dhe të rënda dhe ASTM C 173 për betonet e lehta	1 mostër / dite prodhimi ^c	-0.5 % në volum	+5% në volum
Përzierja homogjene e fibrave në betonin e freskët, ku fibrat shtohen në përzierësin e betonit	Shiko paragrafin 6.4.1	Frekuenca ^c siç jepet në tabelën 5.14 për rezistencën në shtypje	Shiko paragrafin 6.4.1	
<p>a. Aty ku nuk ka limit të poshtëm apo të sipërm në klasat përkatëse të konsistencës, këto devijime nuk aplikohen</p> <p>b. Të aplikueshme vetëm për testet e konsistencës për shkarkimet fillestare nga betonierja ose pajisjet përzierëse</p> <p>c. Përveç rasteve kur mundësitë në vendin e përdorimit kërkojnë një shkallë minimale të testimeve më të lartë (sipas udhëzimeve të Mbikëqyrësit)</p> <p>d. Shiko paragrafin 5.1.11.1</p>				

Tabela 4-22: Përcaktimi ipërmbajtjen e fibrave, dendësinë, raportim maksimal ujë / çimento dhe përmbajtjen minimale të çimentos

Vetia	Metoda e testimit ose e përcaktimit	Numri minimal i mostrave ose përcaktimeve	Numri i rezultateve jo konform (numri i pranimit)	Devijimi maksimal i lejuar nga vlerat limite, tolerancat nga vlerat e synuara ose nga limitet e klasës së specifikuar, i një testi të vetëm	
				Limiti i poshtëm	Limiti i sipërm
Përmbajtja e fibrave të çelikut në betonin e freskët	Nga regjistrimi në raportin e përzierjes, ose nëse	1 përcaktim në ditë	Shiko tabelën 5.21	-5 % në masë	Nuk ka limit ^a

Vetia	Metoda e testimit ose e përcaktimit	Numri minimal i mostrave ose përcaktimeve	Numri i rezultateve jo konform (numri i pranimit)	Devijimi maksimal i lejuar nga vlerat limite, tolerancat nga vlerat e synuara ose nga limitet e klasës së specifikuar, i një testi të vetëm	
				Limiti i poshtëm	Limiti i sipërm
Përmbajtja e fibrave polimere në betonin e freskët	nuk përdorën pajisje regjistruese, nga regjistrimet e prodhimet dhe instruksionet e përzierjes			-10 % në masë	Nuk ka limit ^a
Dendësia e betonit të rëndë	EN 12390 – 7	Sipas tabelës 5.14		-30 kg/m ³	Nuk ka limit ^a
Dendësia e betonit të lehtë				-30 kg/m ³	+30 kg/m ³
Raporti maksimal ujë / çimento ose raporti maksimal ujë / (çimento + shtesë) ose raporti maksimal ujë / (çimento + k*shtesë)	Sipas paragrafit 5.4.2 të EN 206:2013	1 përcaktim në ditë		Nuk ka limit ^a	+0.02
Përmbajtja minimale e çimentos, (çimento + shtesë) apo (çimento + k*shtesë)				-10 kg/m ³	Nuk ka limit ^a
a. Përveç rasteve kur specifikohen limite të tjera në projekt					
b. Në varësi të konceptit të shtesave të sqaruar në 5.1.12					

Tabela 4-23: Kriteret e konformitetit për vlerat e synuara a për konsistencën dhe viskozitetin

Ulja (slump)			
Vlera e synuar (mm)	≤ 40	50 deri në 90	≥ 100
Toleranca (mm)	± 10	± 20	± 30
Shkalla e ngjeshjes			
Vlera e synuar	≥ 1.26	1.25 deri në 1.11	≤ 1.10
Toleranca	± 0.13	± 0.11	± 0.08
Diametri i rrjedhjes (flow diametër)			
Vlera e synuar (mm)	Të gjitha vlerat		
Toleranca (mm)	± 40		
Diametri i rrjedhjes (slump flow diametër)			
Vlera e synuar (mm)	Të gjitha vlerat		
Toleranca (mm)	± 50		
t ₅₀₀			
Vlera e synuar (s)	Të gjitha vlerat		
Toleranca (s)	± 1		

tv		
Vlera e synuar (s)	< 9	≥ 9
Toleranca (s)	± 3	± 5
a. Keto vlera aplikohen përveç rasteve kur specifikohen ndryshe për konformitetin e betonit për punimeve të veçanta gjeoteknike		

Tabela 4-24: Numrat e pranimit për kriteret e konformitetit të dhëna në tabelën 5.19

Numri i rezultateve të testeve	Numri i pranimit
1 – 12	0
13 – 19	1
20 – 31	2
32 – 39	3
40 – 49	4
50 – 64	5
65 – 79	6
80 – 94	7
95 – 100*	8

*) Nëse numri i rezultateve të testeve është më i madh se 100, numri i përshtatshëm i pranimit mund të merret nga ISO 2859 – 1:1999, Tabela 2-A

4.4.5 Kontrolli i pajisjeve

Kontrolli i pajisjeve do të sigurojë që mjetet në dispozicion për ruajtjen, peshimin dhe pajisjet matëse, përzierësi dhe aparati i kontrollit (p.sh. për matjen e përmbajtjes së ujit të agregateve) janë në gjendje të mirë pune dhe që ato të jenë në përputhje me kërkesat e këtij standardi.

Frekuenca e inspektimeve/testeve është e dhënë në standardin EN 206:2013.

Tabela 4-25: Kontrolli i pajisjeve

	Pajisja	Inspektimi / testi	Qëllimi	Shpeshtia minimale
1	Ruajtëse, koshat, etj	Inspektim vizual	Për të siguruar përputhshmërinë me kërkesat	1 herë në javë
2	Peshoret	Inspektim vizual i performancës	Për tu siguruar që peshorja është e pastër dhe punon në mënyrë të rregullt	Çdo ditë
3		Testim i pajisjes peshuese	Për tu përmbushur kërkesat e paragrafit 5.2.2.2	Gjatë instalimit; Në mënyrë periodike pas instalimit; Në rast dyshimi
4	Shpërndarësit e aditivëve (përfshi ato të montuara në mikserat e makinerive)	Inspektim vizual i performancës	Për tu siguruar që pajisjet matëse është e pastër dhe punon në mënyrë të rregullt	Përdorimi i pare në ditë
5	Matësit e ujit dhe	Testimi i pajisjeve matëse dhe përmbushja e shkarkimit	Për tu përmbushur kërkesat e paragrafit 5.2.2.2	Gjatë instalimit; Në mënyrë periodike pas instalimit; Në rast dyshimi
6		Testimi i pajisjeve matëse	Për tu përmbushur kërkesat e paragrafit 5.2.2.2	Gjatë instalimit;

	Pajisja	Inspektimi / testi	Qëllimi	Shpeshtia minimale
	shpërndarësit e ujit të montuar në makineritë			Në mënyrë periodike pas instalimit; Në rast dyshimi
7	Pajisjet për matjet e vazhdueshme të përmbajtjes së ujit në agregate	Krahasim i sasisë aktuale me leximin e matësit	Për tu siguruar për vlera të sakta	Gjatë instalimit; Në mënyrë periodike pas instalimit; Në rast dyshimi
8	Sistemi i grumbullimit të materialeve	Inspektim vizual	Për tu siguruar që pajisja grumbulluese punon në mënyrë të rregullt	Çdo ditë
9		Krahasim (me anë të një metode të përshtatshme në varësi të sistemit të grumbullimit) i masës aktuale të përbërësve në grumbull me masën e kërkuar dhe në rastin e regjistrimit automatik të grumbullimit me masën e regjistruar	Për të përmbushur kërkesat e paragrafit 5.2.2.4	Gjatë instalimit; Në mënyrë periodike pas instalimit; Në rast dyshimi
10	Pajisjet testuese	Kalibrim në përputhje me standardet lokale ose Evropianet përkatëse EN	Për të kontrolluar konformitetin	Në mënyrë periodike; Për aparatet e testimit të rezistencës, të paktën 1 here në vit
11	Përzierësit	Inspektim vizual	Për të kontrolluar veshjen e pajisjeve përzierëse	Në mënyrë periodike

Kontrollet nëse procesi i prodhimit është i përshtatshëm dhe i kryer në mënyrë korrekte dhe nëse betoni përputhet me kërkesat e këtij standardi dhe të gjitha kërkesat e përcaktuara në Kapitullin 8 të EN 206:2013 – “Kontrolli i përputhshmërisë dhe kriteret e përputhshmërisë”, do të kryhen siç janë dhënë në Tabelat e këtij kapitulli.

4.4.6 Kontrolli i betonit nga Kontraktori kur përdoret beton i përgatitur në fabrika betoni

Kur Kontraktori përdor beton të përgatitur nga nënkotratore të tjerë, ai duhet të kryejë kontrollin e betonit siç është përcaktuar në EN 206:2013. Përveç kësaj ai duhet të marrë nga prodhuesi i betonit informacionin që mbulon përkatësisht përzierjen e projektimit (mix Design) dhe përzierjen e parashikuar (të zbatuar).

4.4.7 Kontrolli i betonit në një proces prodhimi të vazhdueshëm (prodhuesit e betonit të freskët ose të parafabrikuar)

Prodhuesi i betonit të përgatitur ose prodhuesi i elementeve të parafabrikuar prej betoni do të kryejnë inspektime dhe teste siç janë përcaktuara në EN 206:2013.

Nëse në një proces të vazhdueshëm të prodhimit është prodhuar më shumë se një lloj betoni, minimumi i frekuencës së testeve në ngjeshje vendoset në bazë të llojit të përzierjes.

Betonet mund të konsiderohen si në të njëjtën familje nëse janë bërë me çimento të të njëjtit tip dhe klasë dhe nga një burim i vetëm, agregat i së njëjtës origjinë gjeologjike dhe lloji (p.sh. i thyer ose jo). Nëse janë përdorur aditivë ose shtesa ato mund të formojnë tipe të tjera.

Marrëdhëniet do të krijohen dhe dokumentohen ndërmjet përzierjeve përkatëse të betonit brenda të njëjtit tip.

Mbledhja e mostrave do të realizohet për të gjithë diapazonin e përzierjeve brenda tipit.

Tabela 4-26: Kontrolli i procedurave të prodhimit dhe i vetive të betonit

Nr	Tipi i testit	Inspektimi / Testi	Qëllimi	Frekuenca minimale
1	Vetitë e betonit të projektuar	Testet fillestare (shiko 5.4.6.1)	Për të marrë prova që vetitë e specifikuara arrihen nga përbërja e propozuar me një diferencë të përshtatshme	Para përdorimit të një përzierje të re betoni.
2	Përmbajtja e ujit në agregatet e imët	Sistem i vazhdueshëm matjeje, testi i tharjes ose ekuivalent	Për të përcaktuar masën e thatë të agregateve dhe sasinë e ujit që duhet shtuar	Nëse nuk është i vazhdueshëm, të paktën një herë në ditë; në varësi të kushteve atmosferike lokale frekuenca e testeve mund të rritet sipas kërkesës së Mbikëqyrësit
3	Përmbajtja e ujit në agregatet e trashë	Testi i tharjes ose ekuivalent	Për të përcaktuar masën e thatë të agregateve dhe sasinë e ujit që duhet shtuar	Në varësi të kushteve atmosferike lokale sipas kërkesës së Mbikëqyrësit
4	Përmbajtja e ujit në betonin e freskët	Kontroll i sasisë së ujit të shtuar ^b	Për të marrë të dhëna për raportin ujë / çimento	Çdo ngarkesë ose grup
5	Përmbajtja e klorureve në betonin e freskët	Përcaktim fillestar me anë të llogaritjeve	Për tu siguruar që nuk është kaluar sasia maksimale e lejuar e klorureve në beton	Gjatë kryerjes së testeve fillestare. Në rast të shtimit të sasive të klorureve në përbërjen e përzierjes
6	Konsistenca	Inspektim vizual	Për ta krahasuar me pamjen normale	Çdo grup apo ngarkesë betoni
7		Testi i konsistencës sipas: EN 12350 – 2 EN 12350 – 4 ose EN 12350 – 5	Për të vlerësuar arritjet e vlerave të specifikuara të konsistencës dhe për të kontrolluar p.sh. ndryshime të mundshme të përmbajtjes së ujit.	Aty ku është specifikuar konsistenca, sipas tabelës 5.14; Gjatë testimit të përmbajtjes së ajrit; Në rast dyshimesh pas inspektimit vizual
8		Testi i konsistencës sipas: EN 12350 – 8		Të paktën një herë në ditë; Gjatë testimit të rezistencës në ngjeshje (frekuenca e njëjtë); Gjatë testimit të përmbajtjes së ajrit; Në rast dyshimesh pas inspektimit vizual
9	Viskoziteti i betonit	EN 12350 – 8 ose EN 12350 – 9		Gjatë kryerjes së testeve fillestare; Para përdorimit të

Nr	Tipi i testit	Inspektimi / Testi	Qëllimi	Frekuenca minimale
10	Aftësia kaluese	EN 12350 – 10 ose EN 12350 – 12	Për të vlerësuar arritjet e vlerave të specifikuara të konsistencës.	një betonit të ri; Në rast të ndryshimit të përbërjes ose në rast dyshimesh pas inspektimit vizual
11	Rezistenca ndaj segregimit	EN 12350 – 11		
12	Dendësia e betonit të freskët	Dendësia në përputhje me EN 12350 – 6	Për betonet e lehtë dhe të rëndë për mbikëqyrjen e grupit dhe kontrollin e dendësisë	Ditore
13	Përmbajtja e çimentos në betonin e freskët	Kontrolli i masës së çimentos së grumbulluar ^b	Për të kontrolluar përmbajtjen e çimentos dhe për të marrë të dhëna për raportin ujë / çimento	Çdo grup ose ngarkesë
14	Përmbajtja e shtesave në betonin e freskët	Kontrolli i masës së çimentos së grumbulluar ^b	Për të kontrolluar përmbajtjen e shtesave dhe për të marrë të dhëna për raportin ujë / çimento	Çdo grup ose ngarkesë
15	Përmbajtja e aditivëve në betonin e freskët	Kontrolli i masës ose volumit të çimentos së grumbulluar ^b	Për të kontrolluar përmbajtjen e aditivëve	Çdo grup ose ngarkesë
16	Raporti Ujë/Çimento në betonin e freskët	Nëpërmjet llogaritjeve apo metodave të testimit	Për të vlerësuar arritjen e raportit ujë / çimento të kërkuar të	Çdo ditë, çdo grup ose ngarkesë
17	Përmbajtja e ajrit të betonit të freskët, aty ku specifikohet	Testi në përputhje me EN 12350 – 7 për betonet me peshe normale dhe të rëndë dhe testi në përputhje me ASTM C 173 për betonin e lehtë	Për të vlerësuar arritjen e përmbajtjes së ajrit të kërkuar	Për betone që përmbajnë ajër në pore: Grupet e para ose ngarkesat e çdo dite prodhimi derisa të stabilizohen vlerat
18	Temperatura e betonit të freskët	Matja e temperaturës	Për të vlerësuar arritjen e temperaturës minimale të kërkuar prej 5°C	Në çdo rast dyshimi; Nëse temperatura është specifikuar: - Në mënyrë periodike, në varësi të situatës - Për çdo grup apo ngarkesë ku temperatura e betonit është pranë limitit
19	Dendësia e betonit të lehtë apo të rëndë të ngurtësuar	Testi në përputhje me EN 12390 – 7 ^a	Për të vlerësuar arritjen e dendësisë së kërkuar	Nëse është specifikuar dendësia, sa herë të kryhet një test rezistence
20	Testi i rezistencës në ngjeshje në mostra betoni në kallëpe	Testi në përputhje me EN 12390 – 3	Për të vlerësuar arritjen e rezistencës së kërkuar	Nëse është specifikuar rezistenca, sa herë të kërkohe nga kontrolli i konformitetit (tabela 5.14)
a. Mund të kryhen teste edhe në gjendje të saturuar, nëse është përcaktuar një lidhje me dendësinë në gjendje të thatë				

Nr	Tipi i testit	Inspektimi / Testi	Qëllimi	Frekuenca minimale
b.		Nëse nuk përdoren pajisje regjistruese dhe tolerancat për grumbullimin apo ngarkesën janë kaluar, të mbahet shënim sasia e grumbulluar në regjistrin e prodhimit.		

4.4.7.1 Testet fillestare të betonit

Testet fillestare do të vendosin një përzierje të betonit që duhet të përmbushë të gjitha kërkesat e specifikuar për betonin e freskët dhe të ngurtësuar. Në rastet kur prodhuesi mund të dergoj një përbërje të përshtatshme të betonit, duke u bazuar në të dhëna e testeve të mëparshme dhe eksperiencave afat – gjata, mund të konsiderohet që testet fillestare të zëvendësohen me këto të dhëna dhe të lejohet moskryerja e këtyre testeve. Në çdo rast, vendimmarrja i takon Mbikëqyrësit.

Testet fillestare do të kryhen para përdorimit të një betoni të ri apo familje betoni të re. Ato do të përsëriten nëse ka ndodhur një ndryshim thelbësor qoftë në materialet përbërëse të betonit ose në kërkesat e specifikuar mbi të cilat janë bazuar testet e mëparshme.

Testet fillestare mbi betonin e freskët do të kryhen në një ambient me temperaturë 15°C deri në 22°C. Për testet fillestare të një betoni, do të testohen të paktën 3 mostra nga secili grup. Rezistenca e një grupi apo ngarkese betoni, do të regjistrohet si mesatarja e rezultateve të testeve. Rezultati fillestar i betonit do të quhet rezistenca mesatare e grupit apo ngarkesës së betonit.

Rezistenca në ngjeshje e betonit me përzierjen e adoptuar për rastin aktual duhet të tejkalojë vlerat e rezistencës karakteristike me 6 deri në 12 N/mm² në varësit të vendit të prodhimit, materialeve përbërës dhe informacionit që ka në lidhje me variacionet e kaluara të rezistencës.

Kriteri që do të adaptohet për standardizimin e betonit të porositur është: $f_{cm} \geq f_{ck} + 12$

Konsistenca e betonit do të jetë brenda limiteve të klasit të konsistencës në kohën që betoni pritet të vendoset ose dërgohet (për rastin e betonit të marrë të gatshëm).

4.4.8 Kontrolli para betonimit

Para se hedhja e betonit të fillojë, inspektimet duhet të bëhen të paktën për sa më poshtë:

- Gjeometria e kallëpeve dhe pozicioni i armaturës
- Heqja e pluhurit, tallashit, borës dhe akullit dhe të mbetjeve të telave nga kallëpet ose nën baza.
- Trajtimi i faqeve të ngurtësuar të fugave të ndërtimit.
- Njomja e kallëpeve e dhe/ose nën bazës
- Qëndrueshmëria e kallëpeve
- Kontrollimi i hapjeve
- Mbyllja e lidhjeve të pjesëve të kallëpeve për të shmangur rrjedhjet e brumit të çimentos
- Përgatitja e sipërfaqes së kallëpeve
- Pastrimi i armaturës nga depozitimet sipërfaqesore për vetitë e lidhjes (p.sh. nga vaji, akulli, boja, ndryshku)
- Instalimet (vendndodhja, qëndrueshmëria, pastërtia)
- Disponueshmëria e transportit efikas, mjetet e ngjeshjes dhe trajtimit në lidhje me konsistencën e caktuar të betonit
- Disponueshmëria e personelit kompetent.

4.4.9 Kontrolli gjatë transportit, hedhjes, ngjeshjes dhe trajtimit të betonit të sapo përgatitur

Gjatë procesit të hedhjes së betonit, inspektimet duhet të bëhen të paktën për sa më poshtë:

- Mbjajtja e njëtrajtshmërisë së betonit gjatë transportit dhe hedhjes
- Shpërndarje dhe ngjeshje uniforme e betonit në kallëp
- Shmangia e shpërndarjes gjatë ngjeshjes
- Lartësia maksimale e lejueshme për rënien e lirë të betonit
- Thellësia e shtresave
- Shkalla e shpejtësisë së hedhjes dhe ngritja e betonit në formë në lidhje me presionin e specifikuar në kallëp
- Koha ndërmjet përzierjes ose dorëzimit të betonit dhe hedhjes në lidhje me kohën e specifikuar
- Matje të veçanta në kushte ekstreme të motit, të tilla si shirat e rëndë
- Vendet ku janë bërë fugat e ndërtimit.
- Trajtimi i nyjeve të tilla para se të ngurtësohen
- Operacionet e rifiniturës në lidhje me përfundimin e kërkuar
- Metoda e hedhjes dhe koha e trajtimit në lidhje me kushtet e ambientit dhe zhvillimi të sforcimeve
- Shmangia e dëmtimeve nga vibrimet ose goditjet e betonit të freskët.

4.5 KALLËPET E BETONIT

Kontraktori duhet t'i dorëzojë për aprovim Mbikëqyrësit detajet e metodave dhe materialeve të propozuara për kallëperinë e secilës pjesë të punimeve.

Kallëpet duhet të përbëhen nga materiale të qëndrueshëm me fortësi të mjaftueshme, të shtrënguara siç duhet, të përforcuara dhe të mbështetura për të siguruar ngurtësi gjatë gjithë hedhjes dhe ngjeshjes së betonit pa deformim të dukshëm.

Kallëpet duhet të ndërtohen në mënyrë që ato të mund të hiqen pa i shkaktuar tronditje apo vibrime betonit. Shtrëngimet e brendshme duhet të jenë prej metali dhe në gjendje të hiqen pa shkaktuar dëmtime të përhershme në beton. Asnjë pjesë e ndonjë shtrëngimi metalik ose distancatori mbetur në beton nuk duhet të jetë më afër se 50mm me sipërfaqen e përfunduar dhe kaviteti do të formohet në mënyrë që të lejojë një mbushje të kënaqshëm me llaç ose sipas udhëzimeve të Mbikëqyrësit.

Të gjitha nyjet do të jenë të puthitura në mënyrë të përshtatshme për të shmangur rrjedhjen e finos dhe në fugat e ndërtimit kallëpet do të jenë të siguruar fort kundër betonit të hedhur më parë për të shmangur shkeljen apo ngritjen e sipërfaqeve të ekspozuara.

Kallëpet do të ndërtohen që të sigurojnë formën e saktë, linjat dhe dimensionet e betonit të treguar në Vizatime dhe brenda tolerancave. Kompensimi do të bëhet për çdo deformim të cilat do të ndodhin gjatë hedhjes së betonit në kallëpe. Panelet do të kenë cepa që lejojnë puthitje të saktë dhe të sigurojnë linearizimin me panelet në të gjitha nyjet e ndërtesës. Të gjitha panelet do të jenë të puthitura me nyjet e tyre vertikalisht apo horizontalisht, nëse nuk specifikohet ose miratohet ndryshe. Kur duhet të bëhet prerja e skajeve, filetot duhen realizuar sipas përmasave për të përfutur skaje të lëmuara dhe të vazhdueshme.

Shtresa mbrojtëse e armaturës së çelikut duhet të ruhet. Kontraktori duhet të bëjë lejimet e duhura për pastrimin, riparimin dhe rinovimin e kallëpeve të cilat do të përdoren më shumë se një herë.

Në rast se Kontraktori ka qëllim të largojë kallëpet, ai do të informojë Mbikëqyrësin 24 orë më parë. Asnjë kallëp, ose veshje me dërrasa, mbajtëseve ose mbështetëse të elementëve beton-arme, nuk duhet të hiqet derisa të jepet leja nga Mbikëqyrësi për ta bërë këtë. Por kjo leje në asnjë mënyrë nuk e liron Kontraktorin nga përgjegjësitë e tij.

Tabela 4-27: Sipërfaqet e kallepeve të formuara

Klasa e sipërfaqes së përfunduar	Tipi i kallëpit për përdorim normal	Karateristikat e sipërfaqes së përfunduar			
		Modeli ("pattern") i kallëpit	Lejohen parregullsi të menjëhershme	Lejohen parregullsi të graduale	Kërkesa të veçanta
F1	Lëndë druri e sharruar	Nuk kërkohet	< 10 mm	< 15 mm në 2 m	Nuk ka kërkesa të veçanta
F2	Kompensatë	Modeli ("pattern") i nyjeve dhe vrimave të lidhjeve të kallëpit siç kërkohet në këto specifikime teknike	< 5 mm	< 10 mm në 2 m	Sipërfaqe rrafshët Pa vija çimentoje
F3					Sipërfaqe rrafshët Pa vija çimentoje
F4	Kompensatë e lyer		< 3 mm	< 5 mm në 2 m	Sipërfaqe uniforme, thellë dhe lëmuar Pa vija çimentoje Pa gjurmë kokrrizash Pa plasaritje Pa njolla të theksuara
F4			< 2 mm	< 3 mm në 2 m	Sipërfaqe uniforme, thellë dhe lëmuar Pa vija çimentoje Pa gjurmë kokrrizash Pa plasaritje Pa njolla të theksuara Pa ngjyrosje

Tabela 4-28: Sipërfaqet e betoneve të përfunduara

Klasa e sipërfaqes së përfunduar	Metoda e realizimit të sipërfaqes së përfunduar	Karateristikat e sipërfaqes së përfunduar		
		Lejohen parregullsi të menjëhershme	Lejohen parregullsi të graduale	Kërkesa të veçanta
U1	Nivelimi i sipërfaqes së betonit të kompaktësuar me një nivelues	Shenja sheshimi < 5 mm	< 10 mm në 2 m	Nuk ka kërkesa të veçanta
U2	Formimi i sipërfaqetë përfunduar të klasës U1 dhe sheshimi i sipërfaqes	Shenja mbushje < 10 mm	Nuk aplikohet	Sipërfaqja e mprehtë
U3	Formimi i një sipërfaqe të përfunduar të klasës U1 dhe lustrimi me dërras i saj	Shenja lustrimi < 3 mm	< 10 mm në 2 m	Sipërfaqe uniforme, e thellë dhe e lëmuar
U4	Formimi i një sipërfaqe të përfunduar të klasës U3 dhe pastrim i saj me furçë të fortë	Shenja furçe < 3 mm	< 10 mm në 2 m	Teksturë e ashpër
U5	Formimi i një sipërfaqe të përfunduar të klasës U3 dhe pastrim me	Zero	< 5mm në 2 m	Sipërfaqe uniforme, e thellë dhe e lëmuar, pa shenja vijëzimi Pa njolla të theksuara

Klasa e sipërfaqes së përfunduar	Metoda e realizimit të sipërfaqes së përfunduar	Karateristikat e sipërfaqes së përfunduar		
		Lejohen parregullsi të menjëhershme	Lejohen parregullsi të graduale	Kërkesa të veçanta
	mistri çeliku dheme furçë të fortë i saj			Pa ngjyrosje

4.5.1 Shtresa mbrojtëse e armaturës

Shtresa minimale mbrojtëse e armaturës duhet të jetë sa ajo e specifikuar në Vizatime dhe në përputhje me kërkesat e Eurokodeve.

4.6 WATERSTOPET (NDALUESIT E PENETRIMIT TË UJIT)

4.6.1 Waterstopet PVC

4.6.1.1 Të Dhënat Fizike

Hidro-izoluesit ose Ujëndaluesit (waterstop-et) që do të përdoren duhet të jenë të tipit PVC me trashësi minimale 4 mm dhe gjerësi minimale 25 cm. Duhet të kihet kujdes që waterstopet të pozicionohet saktësisht në pozicionin e përcaktuar në Vizatim dhe që ai të mos lëvizë gjatë betonimit. Të gjitha nyjet e lidhjeve të waterstop-eve do të realizohen me saldime me elektrofuzion.

Veçoritë fizike të waterstop-eve të tipit PVC jepen në tabelën e mëposhtme:

Tabela 4-29: Veçoritë fizike për waterstop-et PVC për fugat e ndërtimit dhe diletacionit

Veçoria	Vlera
Rezistanca në tërheqje	$\geq 10 \text{ N/mm}^2$
Zgjatimi në këputje i ujëndaluesit për fugat e ndërtimit:	$\geq 200 \%$
Zgjatimi në këputje i ujëndaluesit për fugat e diletacionit:	$\geq 300 \%$
Fortësia:	$\geq 65 \text{ Shore A}$
Moduli në tërheqje:	$\geq 5.5 \text{ N/mm}^2$
Temperatura e thyeshmërisë (britleness temperature)	$< -38 \text{ }^\circ\text{C}$
Air aging ($70 \pm 1 \text{ }^\circ\text{C}$, 240 orë)	$\geq 95 \%$
Koeficienti i efektit nga alkali (120% alkali, NaOH, ose KON)	≥ 95

Waterstop-i duhet të krijojë një sistem të mbyllur për izolimin nga uji brenda strukturës prej betoni të armuar. Nyjet e kryqëzimit të waterstop-eve me njëri tjetrin dhe me anët e strukturës duhet të bëhen sa më katrorë të jetë e mundur.

Në rastet ku ka ndryshim të drejtimit perpendikular me nivelin e ujëndaluesit, ujëndaluesit duhet të kthehen në mënyrë korrekte në lidhje me rrezen minimale të kthimit. Për ujëndaluesit në fugat e diletacionit $\geq 25\text{cm}$ dhe për fugat e ndërtimit $\geq 15\text{cm}$. Në rast se nuk mund të arrihet rrezja e kthimit duhet të specifikohet një vertikal nga prodhuesi.

4.6.1.2 Magazinimi i Ujëdaluesve

Pasi dërgohen në kantier, ujëdaluesit duhet të shkarkohen me kujdes dhe të inspektohen menjëherë për plotësinë dhe integritetin e tyre, duke përfshirë formën dhe përmasat. Përpara vendosjes në vepër ujëdaluesit duhet të mbahen në paleta dërrase ose sipërfaqebetoni dhe të mbrojtura nga ndotjet ose dëmtimi.

Ujëdaluesit duhet të mbrohen nga rrezatimi i drejtpërdrejt nga dielli, veçanërisht në verë, duke i mbuluar ato. Në rastet kur temperatura jashtë është të lartë, ujëdaluesit duhet të merren nga vendi i instalimit dhe të vendosen në një vend pa tension.

Në rastet e temperaturave në dimër, ujëdaluesit duhet të mbahen të mbuluar dhe nëse është e mundur të vendosen në dhomë të ngrohur për të paktën një ditë të plotë para instalimit.

4.6.2 Instalimi

Ujëdaluesit nuk duhet të instalohen nëse janë të dëmtuar dhe mund të mos e kryejnë funksionin e tyre. Ujëdaluesit duhet të instalohen pa rrudhosje ose shtrembërim. Ujëdaluesit mund të instalohen vetëm në temperaturë mbi 0°C dhe në kushte atmosferike që nuk rrezikojnë instalimin e sigurt të të gjithë sistemit të izolimit të ujit.

Ujëdaluesit duhet të instalohen në pozicionin e specifikuar, në mënyrë simetrike me aksin e nyjës, dhe të fiksohen në mënyrë që mos lëvizin gjatë punimeve të betonit.

Distanca ndërmjet ujëdaluesit dhe armaturës prej çeliku duhet të jetë të paktën 20mm.

Ujëdaluesit e brendshëm ankorohen në armaturën e çelikut. Ujëdaluesit fiksohen në ankorat anësor me fiksues të veçantë për waterstop-ët.

4.7 SIPËRFAQET E PËRFUNDUARA TË BETONIT

Sipërfaqet e përfunduara të të gjithë punimeve të betonit duhet të jenë të sigurta, të qëndrueshme dhe pa gërryeje, defekte sipërfaqesore, vrima ajri dhe të tjera si këto. Nuk do të lejohet suvatimi i sipërfaqeve jo të rregullta të betonit dhe çdo sipërfaqe e tillë do të hiqet dhe do të zëvendësohet në një thellësi të tillë ose do të rregullohet me një mënyrë të udhëzuar nga Mbikëqyrësi.

4.8 LLAÇI – ÇIMENTOS

Llaci i çimentos, përveç rasteve kur miratohet, specifikohet ose porositet ndryshe nga Mbikëqyrësi, do të përbëhet nga një raport prej 1m³ rërë e imët me 350 kg çimento, e përzier dhe e njësuar tërësisht me ujë të mjaftueshëm për ta bërë të punueshëm. Për të mënjanuar plasaritjet nga krisjet e llacit gjatë ngurtësimit, një aditiv i miratuar duhet t'i shtohet përzierjes.

4.9 TOLERANCAT NË NDËRTIM

Struktura e përfunduar duhet të jetë konform me tolerancat maksimale të lejuara për devijimet si p.sh.: zhvendosjet nga linearizimi, këndet dhe kuotat. Ky paragraf përmban tipet dhe tolerancat e devijimeve gjeometrike të strukturave. Përveç rasteve kur në projekt kërkohet ndryshe, për punimet e betonit do të zbatohen tolerancat e treguara në tabelat e mëposhtme. Tolerancat për strukturat e derdhura nën ujë nuk përfshihen.

Nëse një devijim gjeometrik mbulohet nga dy kërkesa të ndryshme, do të aplikohet toleranca më strikte.

4.9.1 Struktura në tërësi

4.9.1.1 Inklinimi (devijimi në vertikalisht)

Vendndodhja e një kolone apo muri në çdo kat, e cila kalon sipas një vije vertikale që kalonpërmes aksit të projektit të kolonës nga qendra e bazës, për një ndërtesë shumë katëshe.

	<p>Devijimi i lejuar $\Delta = \min (50 \text{ mm ose } H/(200n^{\frac{1}{2}})$</p> <p>Ku:</p> <ul style="list-style-type: none"> - h = lartësia e lirë e katit në mm - H = lartësia e lirë në lartësinë = Σhi në mm - N = numri i kateve, ku n>1
--	---

4.9.1.2 Kuota

Kuota e kateve e matur në krahasim me kuotën me kuotën e projektit.

	<table border="1"> <thead> <tr> <th>H</th> <th>Devijimi i lejuar Δ</th> </tr> </thead> <tbody> <tr> <td>$H \leq 10 \text{ m}$</td> <td>15 mm</td> </tr> <tr> <td>$10 \text{ m} < H < 100 \text{ m}$</td> <td>$0.5(H+20) \text{ mm}$</td> </tr> <tr> <td>$H \geq 100 \text{ m}$</td> <td>$0.2(H+200) \text{ mm}$</td> </tr> </tbody> </table>	H	Devijimi i lejuar Δ	$H \leq 10 \text{ m}$	15 mm	$10 \text{ m} < H < 100 \text{ m}$	$0.5(H+20) \text{ mm}$	$H \geq 100 \text{ m}$	$0.2(H+200) \text{ mm}$	<p>Ku: H = shuma e lartësive të kateve në m</p>
H	Devijimi i lejuar Δ									
$H \leq 10 \text{ m}$	15 mm									
$10 \text{ m} < H < 100 \text{ m}$	$0.5(H+20) \text{ mm}$									
$H \geq 100 \text{ m}$	$0.2(H+200) \text{ mm}$									

4.9.2 Themelet

Tabela 4-30: Vlerat e devijimeve vertikale të lejuara për kolonat dhe muret

Nr	Tipi i devijimit	Përshkrimi	Devijimi i lejuar Δ				
1	<p>a. Akset e themelit (prerja horizontale)</p> <p>y) Vija dytësore në drejtimin y</p> <p>x) Vija dytësore në drejtimin x</p>	<p>Inklinimi i një kolone apo muri në çdo kat në një ndërtesë një apo shumë katëshe për:</p>	<p>Vlera më e madhe midis:</p> <table border="1"> <tbody> <tr> <td>$h \leq 10 \text{ m}$</td> <td>15 mm ose $h/400$</td> </tr> <tr> <td>$h > 10 \text{ m}$</td> <td>25 mm ose $h/600$</td> </tr> </tbody> </table>	$h \leq 10 \text{ m}$	15 mm ose $h/400$	$h > 10 \text{ m}$	25 mm ose $h/600$
$h \leq 10 \text{ m}$	15 mm ose $h/400$						
$h > 10 \text{ m}$	25 mm ose $h/600$						

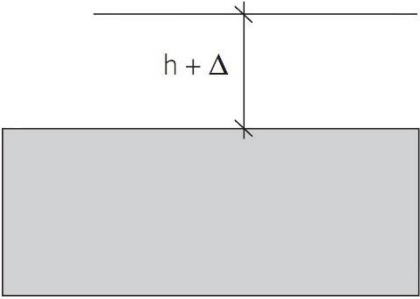
Nr	Tipi i devijimit	Përshkrimi	Devijimi i lejuar Δ
2		Pozicioni në vertikalitet i mbështetjes	$\pm 20 \text{ mm}$

4.9.3 Kolonat dhe muret

Tabela 4-31: Vlerat e devijimeve vertikale të lejuara për kolonat dhe muret

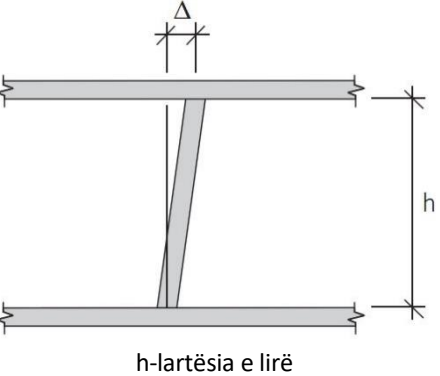
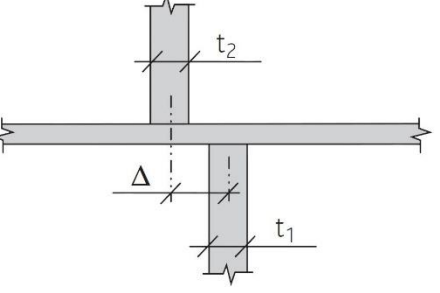
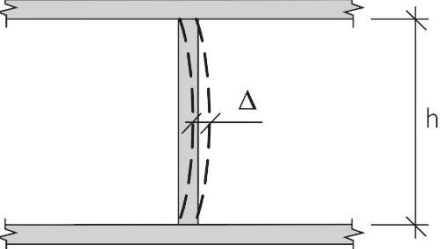
Nr	Tipi i devijimit	Përshkrimi	Devijimi i lejuar Δ
1		Inklinimi i një kolone apo muri në çdo kat në një ndërtese një apo shumë katëshe	Vlera më e madhe midis:
		$h \leq 10 \text{ m}$	15 mm ose $h/400$
		$h > 10 \text{ m}$	25 mm ose $h/600$
2		Devijimi midis akseve	Vlera më e madhe midis: $t/30$ ose 15 mm, por jo më shumë se 30 mm Ku: $t = 0.5(t_1 + t_2)$
3		Kurbatura e një kolone apo muri midis niveleve të ndërkateve të një pas njëshme	Vlera më e madhe midis: $h/300$ ose 15 mm, por jo më shumë se 30 mm

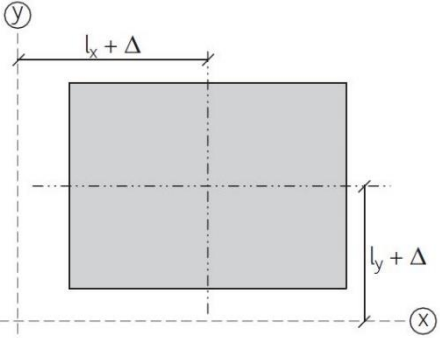
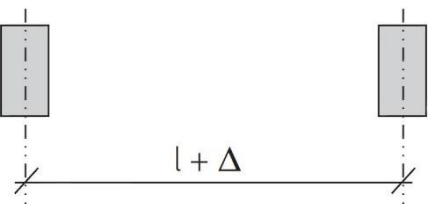
Nr	Tipi i devijimit	Përshkrimi	Devijimi i lejuar Δ
4		Pozicioni në plan i kolonës	Devijimi i lejuar $\Delta = 10$ mm Ku l është distanca nga akset
5		Distanca midis kolonave apo mureve të një pas njëshme, e matur në pika korrespondente	Vlera më e madhe midis: 20 mm ose $l/600$ por jo më shumë se 40 mm ku: l është distanca midis akseve të elementeve

4.9.4 Trarët dhe soletat

Tolerancat për trarët dhe soletat e parapërgatitura nuk jepen në këto specifikime. Ato duhet të jepen nga informacioni teknik i prodhuesit ose specifikimet e ndërtuesit.

Tabela 4-32: Vlerat e devijimeve të lejuara për trarët dhe soletat

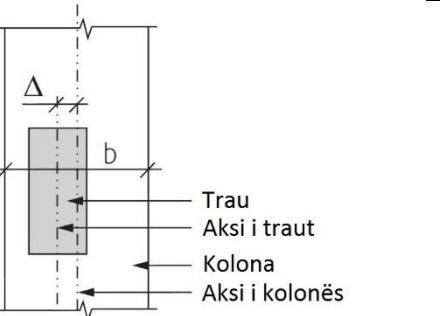
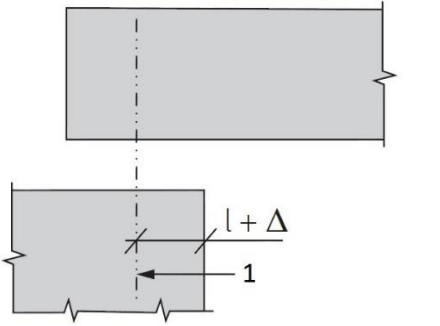
Nr	Tipi i devijimit	Përshkrimi	Devijimi i lejuar Δ
1		Vendndodhja e një njeje lidhjeje tra – kolonë e matur si largësi relative nga kolona $b =$ përmasa e kolonës në të njëjtin drejtim të Δ	Vlera më e madhe midis: $\pm b/30$ ose ± 20 mm
2	 <p>1- Aksi aktual mbajtës i mbështetjes</p>	Pozicioni i aksit të mbështetjes kur përdoren mbështetje strukturale $l =$ distanca e synuar nga skaji	Vlera më e madhe midis: $\pm l/20$ ose ± 15 mm

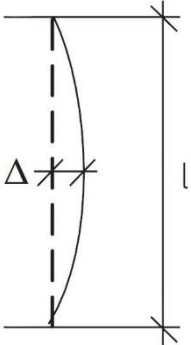
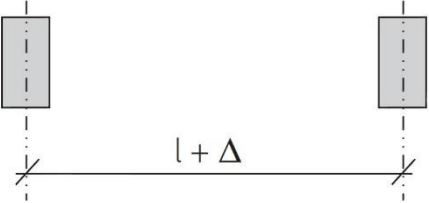
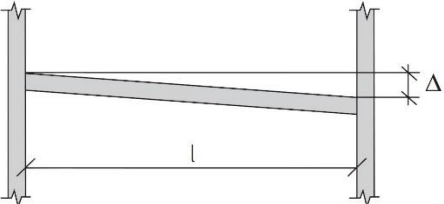
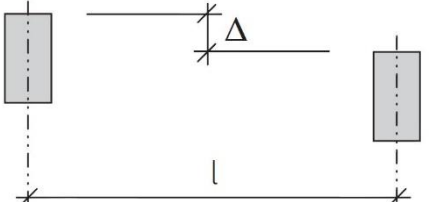
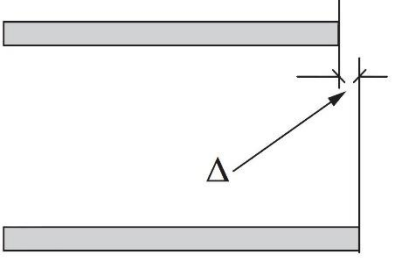
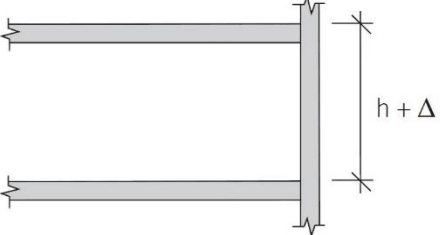
Nr	Tipi i devijimit	Përshkrimi	Devijimi i lejuar Δ
3		Linearizimi në planin horizontal të traut	Vlera më e madhe midis: ± 20 mm ose $\pm l/600$ Ku l është distanca midis mbështetjeve të traut
4		Distanca midis trarëve të një pas njëshëm, e matur në pikat korrespondente	Vlera më e madhe midis: ± 20 mm ose $\pm l/600$ Por jo më shumë se 40 mm
5		Inklinimi i një trau apo solete	$\pm (10 + l/500)$ mm
6		Diferenca në kuotë midis trarëve të një pas njëshëm	$\pm (10 + l/500)$ mm
7		Pozicioni i skajit të soletës	± 10 mm
8		Diferenca në lartësinë midis kateve të një pas njëshme	± 20 mm

4.9.5 Seksionet e elementeve

Tabela 4-33: Vlerat e devijimeve për seksionet e elementeve

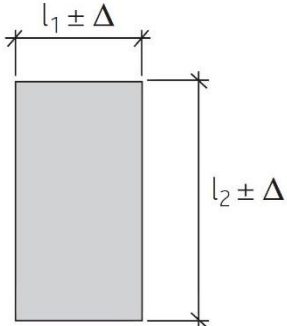
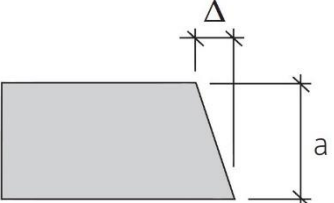
Nr	Tipi i devijimit	Përshkrimi	Përmasa "l"	Devijimi i lejuar Δ
1		Devijimi në përmasat e seksionit tërthor të elementeve	$l \leq 150 \text{ mm}$	10 mm
			$l = 400 \text{ mm}$	15 mm
			$l \geq 2500 \text{ mm}$	30 mm
			Për vlera të tjera të ndërmjetme me ato të treguara më sipër, përdoret metoda e interpolimit linear. l_1 dhe l_2 janë përmasat e projektit	
2		Devijimi nga ortogonaliteti i seksioneve të elementeve	Vlera më e madhe midis: $\pm 0.04a$ Ose $\pm 10 \text{ mm}$ Por jo më shumë se $\pm 20 \text{ mm}$	

4.9.6 Pozicionimi i armaturës në element

Tabela 4-34: Vlerat e devijimeve për pozicionimin e armaturës

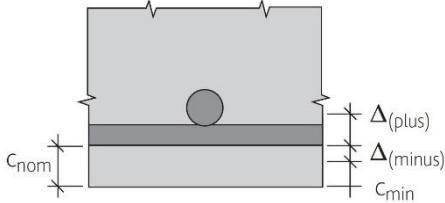
Nr	Tipi i devijimit	Përshkrimi	Lartësia e seksionit "h"	Devijimi i lejuar Δ
1	 <p>Kërkoheq që: $c_{nom} - \Delta C_{(minus)} < c < c_{nom} + \Delta C_{(plus)}$</p>	Vendosja e armaturës së zakonshme	$\Delta C_{(plus)}$	
			$\leq 150 \text{ mm}$	$\pm 5 \text{ mm}$
			$= 400 \text{ mm}$	$\pm 10 \text{ mm}$
			$\geq 2500 \text{ mm}$	$\pm 20^b \text{ mm}$
Për vlera të tjera të ndërmjetme me ato të treguara më sipër, përdoret metoda e interpolimit linear.				
c_{min} = shtresa minimale mbrojtëse e kërkuar c_{nom} = shtresa mbrojtëse nominale = $c_{min} + \Delta C_{(minus)} $ c = shtresa mbrojtëse aktuale Δc = devijimi i lejuar nga c_{nom}		$\Delta C_{(minus)} = \Delta C_{dev}^a$		
a. Shiko EN 1992-1-1. Në rast se nuk specifikohet ndryshe, $\Delta c_{dev} = 10 \text{ mm}$. b. Devijimi i lejuar plus për shtresën mbrojtëse të armaturës për themelet dhe pjesët përbërëse të tyre mund të rritet me 15 mm. Devijimi minus aplikohet edhe në këtë rast.				

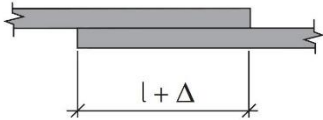
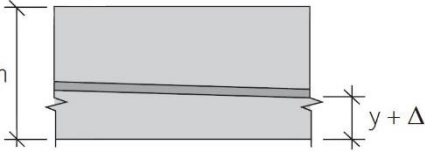
Nr	Tipi i devijimit	Përshkrimi	Lartësia e seksionit "h"	Devijimi i lejuar Δ
2		Gjatësia e xhuntimit (l)		$\Delta = - 0.06 l$
3	 Prerja gjatësore, y – pozicion nominal (zakonisht një funksion i pozicionit në gjatësinë e elementit të paranderur)	Vendosja e armaturës së paranderur ^a	Për $h \leq 200$ mm	± 6 mm
			Për $h > 200$ mm	Min ($\pm 0.03h$; ± 30 mm)
			Shtresa mbrojtëse e betonit e matur deri në sipërfaqen e veshjes së armaturës së paranderur $\Delta_{C(\text{minus})}$	Δ_{Cdev}^b
<p>a. Vlerat e dhëna vlejnjë për drejtimet tërthore dhe gjatësore. Për drejtimet tërthore, h është gjerësia e elementit. Për shufrat e tërhequra në soleta, mund të lejohen devijime më të mëdha se ± 30 mm nëse është e nevojshme për të shmangur hapjet, duktet, kasat dhe pajisjet e vendosura në element. Profili i shufrave që i nënshtrohen këtyre devijimeve do të jetë i lëmuar.</p> <p>b. Shiko EN 1992-1-1. Në rast se nuk specifikohet ndryshe, $\Delta_{Cdev}=10$mm.</p>				

4.9.7 Sipërfaqet dhe linearizimi i faqeve anësore

Tabela 4-35: Vlerat e devijimeve për pozicionimin e armaturës

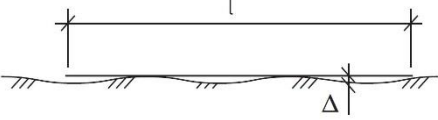
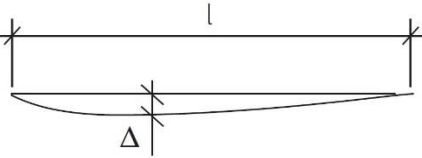
Nr	Tipi i devijimit	Përshkrimi	Gjatësia e rrafshit "l"	Devijimi i lejuar Δ
1		Sipërfaqetë modeluara apo të lëmuara		
		Global	2.0 m	9 mm
		Lokal	0.2 m	4 mm
		Sipërfaqetë pa modeluara		
		Global	2.0 m	15 mm
		Lokal	0.2 m	6 mm
2		Devijimi nga linearizimi i faqeve anësore të elementeve	$l < \pm 1$ m	± 8 mm
			$l > 1$ m	± 8 mm/m, por jo më shumë se ± 20 mm

4.9.8 Tolerancat për vrimat (rrethore dhe katrore) dhe ankorimet

Tabela 4-36: Vlerat e devijimeve për pozicionimin dhe përmasat e vrimave dhe tolerancat për vendosjen e bulonave dhe pllakave të ankorimit

Nr	Tipi i devijimit	Përshkrimi	Devijimi i lejuar Δ
1		Hapjet e vrimave dhe kanaleve të tubacioneve	

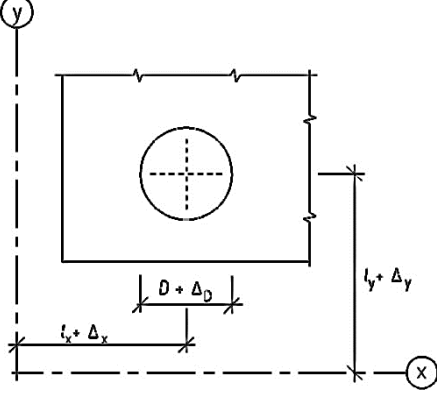
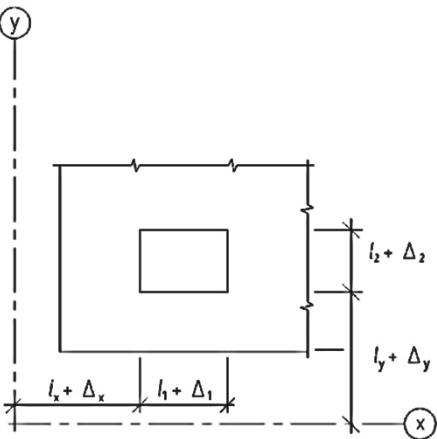
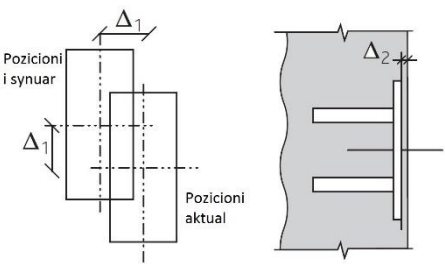
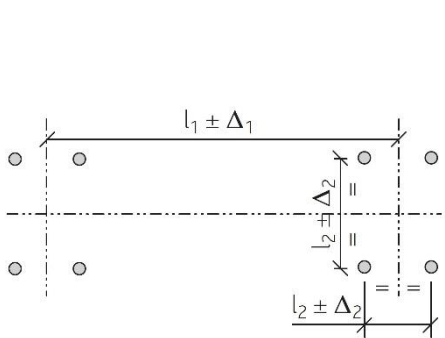
Nr	Tipi i devijimit	Përshkrimi	Devijimi i lejuar Δ
	 <p>Δx dhe Δy – devijimet në pozicionim Δ_D – devijimi në diametër</p>	<p>Δx dhe Δy</p>	<p>± 25 mm</p>
		<p>Δ_D</p>	<p>± 10 mm</p>
		<p>Përveç rasteve kur cilësohet ndryshe në projekt</p>	
2	 <p>Δx dhe Δy – devijimet në pozicionim Δ_1 dhe Δ_2 – devijimet në përmasa</p>	<p>Mbylljet dhe ndërprerjet e vrimave $\Delta x, \Delta y, \Delta_1$ dhe Δ_2.</p>	<p>± 25 mm, Përveç rasteve kur cilësohet ndryshe në projekt.</p>
3		<p>Pllakat e ankorimit dhe inkastrime të ngjashme</p>	
		<p>Devijimi në plan</p>	<p>$\Delta_1 = \pm 20$ mm</p>
		<p>Devijimi në thellësi</p>	<p>$\Delta_2 = \pm 10$ mm</p>
	<p>Përveç rasteve kur cilësohet ndryshe në projekt.</p>		
4		<p>Bulonat e ankorimit dhe inkastrime të ngjashme</p>	
		<p>Vendosja e inkastrimit apo grupit të bulonave</p>	<p>$\Delta_1 = \pm 10$ mm</p>
		<p>Distanca e vendosjes brenda një grupi</p>	<p>$\Delta_2 = \pm 3$ mm</p>
		<p>Zgjatja e bulonit</p>	<p>$\Delta_3 = + 25$ mm; $\Delta_3 = - 5$ mm</p>
		<p>Inklinimi i bulonit</p>	<p>$\Delta_5 = \max (5 \text{ mm}; l_3/200)$</p>
	<p>Përveç rasteve kur cilësohet ndryshe në projekt.</p>		

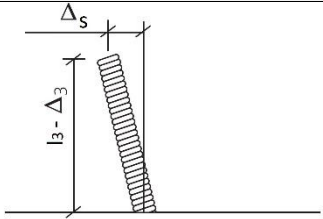
Nr	Tipi i devijimit	Përshkrimi	Devijimi i lejuar Δ
			

4.10 FUGAT E NDËRTIMIT

Betonimi duhet të kryhet në vazhdimësi deri të fuga, pozicioni dhe renditja të cilave do të jetë siç është treguar në vizatimet ose siç është miratuar më parë nga Mbikëqyrësi. Kontraktori do të lejojë të punohet jashtë orarit të zakonshëm të punës kur është e nevojshme, në mënyrë që çdo seksion betonimi të mund të përfundojë pa ndonjë gabim, ndërkohë që puna është në vazhdim. Të gjitha fugat e ndërtimit do të mbyllën në formë katrore. Hallkat do të formohen në fugat e ndërtimit horizontale apo vertikale nëse kërkohen në projekt apo nga Mbikëqyrësi i punimeve.

Fugat e ndërtimit do të vendosen në pozicione të tilla që të mos dëmtojnë qëndrueshmërinë apo pamjen e strukturës.

Kur kërkohen fuga vertikale ndërtimi, sipërfaqja e fugës e dorës së parë të betonimit do të mbyllet nga kallëpe të lëmuar ose me mbyllje vertikale, e prerë në mënyrën e duhur për të kaluar armimin.

Shtresa sipërfaqesore e betonit do të hiqet kur betoni të jetë mjaftueshëm i ngurtësuar për të mos ekspozuar agregatet dhe të mos ketë sipërfaqetë çrregullt në fugë.

Para se betonimi të rifillojë sipërfaqja e fugës do të pastrohet tërësisht nga mbetjet e llaçit dhe të njomet pak. Kontraktori do të marrë masa paraprake për të shmangur segregimin e betonit përgjatë planit të fugës dhe për të marrë ngjeshje të plotë.

Kamarlecat për fugat në mure dhe në soleta duhet të krijohen në mënyrë monolite me dyshtemenë dhe nuk lejohet të derdhen në mënyrë të veçantë pas hedhjes së betonit të soletës.

Aty ku ngjitesit kërkohen, do tu sigurohen fugave ashtu si janë paraqitur në vizatime. Shtresat sipërfaqesore dhe i gjithë sistemi i mbylljes do të bëhet në përputhje me rekomandimet e prodhuesit.

4.11 BETONET VETË – NGJESHËSE (SELF COMPACTED CONCRETE – SCC)

Betonet vetë ngjeshëse janë një tip betoni shumë i rrjedhshëm që përhapet në kallëpe pa pasur nevojën e vibrimit mekanik. SCC është një beton i pa segregueshëm (në disa raste duke shtuar aditivë plastifikues apo modifikues të viskozitetit në përzierje) që vendoset me anë të peshës vetjake. Rëndësia e këtij lloji betoni është se ai mban të gjithë durabilitetin dhe vetitë, duke arritur kërkesat e kërkuara për performancë.

Betonet vetë ngjeshëse janë të përshtatshme për disa arsye, ku përfshihen:

- Ndërtim më i shpejtë
- Zvogëlimi i fuqisë punëtore në terren
- Sipërfaqerifiniture më të mira
- Vendosje më e lehtë
- Qëndrueshmëri e përmirësuar
- Përdorimi në seksione më të holla betoni

- Zvogëlimi i niveleve të zhurmave dhe vibrimeve
- Ambient punë më i sigurtë

Ky lloj betoni është shumë i përshtatshëm për tu përdorur në tipet e mëposhtme të konstruksioneve:

- a) Puset e shpuara
- b) Kolonat
- c) Sistemet e mbrojtjes nga rrëshqitjet
- d) Zona me përqëndrim të madh të shufrave të armimit dhe zona ku kalojnë tubat

4.11.1 Materialet

Materialet përbërëse të betonit vetë – ngjeshës (SCC) do të përputhen me kërkesat e specifikimeve për betonet normale dhe EN 206-1.

4.11.1.1 Çimento

Çimento e përdorur për betonet vetë – ngjeshëse do të jetë në përputhje me EN 197 – 1.

4.11.1.2 Agregatet

Agregatet e përdorur për betonet vetë – ngjeshëse do të jenë në përputhje me EN 12620. Përmasa maksimale e agregatit do të jetë 20 mm. Grimcat më të vogla se 0.125 mm do të jenë pjesë e përmbajtjes së pluhurit. Përmbajtja e lagështisë do të monitorohet me kujdes dhe do të merret në konsideratë për prodhimin e SCC me një cilësi uniforme.

4.11.1.3 Uji

Përshtatshmëria e ujit të përzierjes dhe të ujit të ricikluar të përdorur për betonet vetë – ngjeshëse tregohet në EN 1008.

4.11.1.4 Aditivët

Aditivët e përdorur duhet të kenë karakteristika në përputhje me kërkesat e EN 934 – 2 (duke përfshirë edhe aneksin A), aty ku është e përshtatshme.

Superplastifikuesit janë një përbërës kryesor për prodhimin e SCC, për të garantuar punueshmërinë e nevojshme. Sipas nevojës, mund të inkorporohen edhe tipa të tjerë aditivësh, si p.sh. Agjentët Modifikues të Viskozitetit (VMA) për stabilitet, aditivët për largimin e ajrit (AEA) për të përmirësuar rezistencën ndaj cikleve ngrirje – shkrirje, agjentët vonues të ngrirjes, etj.

Karakteristikat e aditivëve VMA, në rast se nuk mbulohen plotësisht nga EN 934, duhet të jenë në konform me kërkesat e përgjithshme të dhëna në Tabelën 1 të EN 934 dhe për më tepër, do të sigurohen prova të performancës të këtyre aditivëve nga Prodhuesi. Rezultatet e këtyre provave do të jenë subjekt i miratimit të Mbikëqyrësit.

4.11.1.5 Shtesat (duke përfshirë mbushësit mineral dhe pigmentet)

Përshtatshmëria e përgjithshme për shtesat e Tipit 1 (gjysmë inertet) përshkruhet si më poshtë:

- Agregatet mbushëse të përshtaten me kërkesat e EN 12620
- Pigmentet të përshtaten me kërkesat e EN 12878.

Përshtatshmëria e përgjithshme për shtesat e Tipit 2 (pucolanike ose hidraulike) përshkruhet si më poshtë:

- Hiri të përshtatet me kërkesat e EN 450

- Mikrosilica të përshtatet me kërkesat e EN 13263
- Skoriet e furrëllartave të përshtaten me kërkesat e EN 15167.

Për shkak të kërkesave të veçanta të rrjedhshmërisë që ka SCC, shtesat inerte dhe reaktive përdorën gjerësisht për të përmirësuar dhe për të mbajtur konstante punueshmërinë, si dhe rregullojnë përmbajtjen e çimentos duke zvogëluar nxehësinë e hidratimit. Shtesat e tipit 2 mund të përmirësojnë ndjeshëm performancën afatgjatë të betonit. Shtesat tipike janë:

- a) Pluhuri i gurit: guri gëlqëror, dolomiti ose graniti të thyer shumë imët, mund të përdorën për të rritur sasinë e pluhurit. Do të përdorën fraksionet më të vogla se 0.125 mm. Kujdes: Dolomiti mund të shfaqë rrezik për durabilitetin për shkak të reaksioneve të karbonit në mjedis bazik.
- b) Hiri: është një material i imët inorganik me veti pucolanike, që mund t'i shtohet SCC për të përmirësuar vetitë e tij. Megjithatë, në rast të përdorimit të hirit mund të ndikohet dhe duhet të kontrollohet qëndrueshmëria e përmasave të betonit.
- c) Mikrosilicat: japin përmirësim shumë të madh vetive rrjedhëse, mekanike dhe kimike të SCC. Gjithashtu, përmirëson edhe durabilitetin e betonit.
- d) Skoriet e furrëllartave: janë një material granular i imët, zakonisht bashkues hidraulik, i cili mund t'i shtohet SCC për të përmirësuar vetitë e tij rrjedhëse.
- e) Mbushjet me xham të patejdukshëm: mbushja arrihet nga thyerja e xhamit sa më e imët të jetë e mundshme. Grimcat do të jenë më të vogla se 0.1 mm dhe sipërfaqespecifike do të jetë $> 2500 \text{ cm}^2/\text{g}$. Grimcat më të mëdha mund të shkaktojnë reaksione të silicit në mjedis bazik.

Përdorimi i shtesave do të jetë subjekt i provave në terren dhe i miratimit të Mbikëqyrësit.

4.11.1.6 Fibrat

Fibrat që përdorën zakonisht për SCC janë fibrat e çelikut (në përputhje me BS ISO 13270 dhe EN 14889 – 1) dhe fibrat e polimereve (EN 14889 – 2). Fibrat e çelikut përdorën për përmirësimin e vetive mekanike të SCC (rezistenca dhe fortësia). Fibrat polimere përdorën për të zvogëluar ndarjen (segregimin) e materialeve dhe thyerjen plastike, ose për të rritur rezistencën ndaj zjarrit. Përdorimi do i fibrave do të jetë subjekt i provave në terren dhe i miratimit të Mbikëqyrësit.

4.11.2 Kërkesat për betonet vetë – ngjeshëse

4.11.2.1 Zona e aplikimit

SCC mund të përdoret për strukturat e parapërgatitura apo të derdhura në vend. Mund të prodhohet në një impiant përzierje në kantier apo të transportohet nga impiante të tjera. Mund të përdoret për aplikim në sipërfaqe horizontale dhe vertikale nëpërmjet derdhjes direkt dhe dhe nëpërmjet pompimit.

4.11.2.2 Kërkesat

SCC mund të projektohet në bazë të kërkesave të EN 206 në lidhje me dendësinë, zhvillimin e rezistencës, rezistencën karakteristike dhe durabilitetin. Megjithatë, projektuesi i përzierjes së betonit (mix design) duhet të ketë parasysh që, për shkak të përmbajtjes së lartë të pluhurit, SCC mund të shfaqë plasaritje dhe thyerje plastike më shumë se përzierjet e zakonshme të betonit.

Një përzierje betoni mund të cilësohet si vetë – ngjeshëse vetëm nëse plotësohen kërkesat për punueshmërinë:

- Aftësinë rrjedhëse SF
- Viskoziteti VS ose VF

- Aftësinë kaluese PL ose Pj
- Rezistenca ndaj ndarjes (segregimit) SR

Në vijim jepen klasat e veçanta të vetive për betonet vetë – ngjeshëse:

Tabela 4-37: Vetit e Klasave të SCC

Klasat e viskozitetit – t_{500}	
Klasa	t_{500}^a e testuar në përputhje me EN 12350 – 8 (s)
VS1	< 2,0
VS2	$\geq 2,0$
Klasat e viskozitetit – t_v	
Klasa	t_v^b e testuar në përputhje me EN 12350 – 9 (s)
VF1	< 9,0
VF2	9,0 deri në 25,0
Klasat e aftësisë kaluese – Kutia L	
Klasa	Shkalla e kutisë L, e testuar në përputhje me EN 12350 – 10
PL1	$\geq 0,80$ me 2 shufra
PL2	$\geq 0,80$ me 3 shufra
Klasat e aftësisë kaluese – Unaza J	
Klasa	Hapi i unazës – J^a , e testuar në përputhje me EN 12350 – 12 (mm)
PJ1	≤ 10 me 12 shufra
PJ2	≤ 10 me 16 shufra
Klasat e rezistencës ndaj segregimit në sitë	
Klasa	Porcioni i segregimit a , e testuar në përputhje me EN 12350 – 11 (%)
SR1	≤ 20
SR2	≤ 15
b. Ky klasifikim nuk është i aplikueshëm për betone me përmasën maksimale të agregatit $D_{max} > 40$ mm	
c. Ky klasifikim nuk është i aplikueshëm për betone me përmasën maksimale të agregatit $D_{max} > 22,4$ mm	

4.11.2.3 Metodatat e testimit

Secili nga parametrat e punueshmërisë do të testohet me një test më vete.

Tabela 4-38: Lista e metodave të testimit dhe vlerat tipike për vetitë e punueshmërisë së SCC

Nr	Metoda	Njësia	Vlerat tipike		Vetia që testohet
			Min	Max	
1	Koni Abrams	mm	650	800	AfHapja
2	Rënia T_{50cm}	sek	2	5	Hapja
3	Unaza – J	mm	0	10	Rrjedhshmeria
4	Hinka – V	sek	6	12	Hapja
5	Hinka – V në $T_{5minuta}$	sek	0	+3	Rezistenca ndaj segregimit
6	Kutia – L	(h_2/h_1)	0.8	1.0	Aftësia kaluese
7	Kutia – U	(h_2-h_1) mm	0	30	Aftësia kaluese
8	Kutia e mbushjes	%	90	100	Aftësia kaluese
9	Testi i qëndrueshmërisë në sitën GTM	%	0	15	Rezistenca ndaj segregimit
10	Orimet	sek	0	5	Hapja

4.11.2.4 Përbërja e përzierjes

Vlera treguese për proporcionet dhe sasitë e nevojshme për të marrë një beton vetë – ngjeshës jepen më poshtë. Duhet të kihet parasysh që për të arritur rezistencën dhe kërkesa të tjera të performancës, do të nevojiten modifikime të mëtejshme.

- Raporti ujë / pluhur në volumin total 0.8 deri në 1.1.
- Përmbajtja totale e pluhurit – (160 – 240) litra/m³ (400 – 600 kg/m³)
- Përmbajtja e agregatit të trashë zakonisht 28 deri 35 % të volumit të përzierjes
- Raporti ujë / çimento përzgjidhet në bazë të udhëzimeve të EN 206. Zakonisht sasia e ujit nuk kalon 200 litra/ m³.
- Sasia e rërës do të jetë e tillë që të balancojë përmbajtjen e përbërësve të tjerë.

Modifikimet që mund të bëhen, përfshijnë:

- Përdorimi i mbushësve shtesë ose i tipeve të ndryshme (nëse ka),
- Modifikimi i proporcioneve të rërës ose të agregatit të trashë
- Përdorimi i një agjenti për modifikimin e viskozitetit, nëse nuk është përfshirë në përzierje
- Përdorimi i tipeve të tjera të superplastifikuesve (VMA), që përshtaten më shumë me materialet lokale
- Rregullimi i dozës së aditivëve për të modifikuar përmbajtjen e ujit, e si rrjedhojë raportin ujë / pluhur.

Me poshtë jepen disa karakteristika kryesore për prodhimin e klasave të ndryshme të betoneve vetë – ngjeshëse.

Tabela 4-39: Karakteristika kryesore të prodhimit të SCC

Përshkrimi	Durabilitet i lartë dhe betone të parandëruara me rezistencë të lartë	Durabilitet dhe rezistencë e lartë		Betone të parapërgatitura	Punime betoni të armuar		Betone masive
Rezistenca karakteristike e (28 ditore)	40	35	30	30	25	20	15
U/Ç (në raport të masës)	2.3	2.1	1.9	1.9	1.7	1.5	1.3
Përmbajtja minimale e çimentos (kg/m ³)	400	375	350	375	325	275	225
Përmasa maksimale e agregatit	19	19	19	13	19	19	19
Limiti i rrjedhshmërisë (mm)	25 – 40	25 – 40	25 – 40	12 – 25	25 – 50	25 – 50	75 – 125

Përshkrimi	Durabilitet i lartë dhe betone të parandëruara me rezistencë të lartë	Durabilitet dhe rezistencë e lartë		Betone të parapërgatitura	Punime betoni të armuar		Betone masive
		Me vibrim	Me vibrim		Me vibrim	Me vibrim	
Metoda e ngjeshjes	Me vibrim	Me vibrim	Me vibrim	Me vibrim	Me vibrim	Me vibrim	Me vibrim

4.11.3 Prodhimi dhe vendosja në vend

4.11.3.1 Prodhimi

Prodhimi i betonit vetë – ngjeshës do të kryhet në impiante të certifikuar sipas ISO 9000 ose të ngjashme me të dhe me punëtori të specializuar dhe të trajnuar për prodhimin e këtij lloji betoni.

4.11.3.2 Ruajtja e materialeve

Ruajtja e materialeve përbërëse të betonit vetë – ngjeshës është e njëjtë me atë të betoneve të zakonshme. Do të ndiqen rekomandimet e prodhuesit për ruajtjen e materialeve.

4.11.3.3 Përzierja

Nuk nevojiten përzierës të veçantë për prodhimin e betonit vetë – ngjeshës. Koha e nevojshme e përzierjes do të përcaktohet me anë të provave në terren.

4.11.3.4 Kontrolli i prodhimit

4.11.3.4.1 Agregatet

Gjatë prodhimit të SCC, do të kryhen teste më të shpeshta në lidhje me gradimin e agregateve dhe përmbajtjen e lagështisë, derisa SCC është më i ndjeshëm se betonet e zakonshme ndaj variacioneve.

4.11.3.4.2 Procesi i përzierjes

Për çdo dërgesë, është e rekomandueshme që të kryhen teste punueshmërie nga prodhuesi, në fillim të prodhimit, derisa të arrihen rezultate konsistente. Me pas, çdo dërgesë do të inspektohet në mënyrë vizuale para transportit dhe testet do të kryhen me një shpeshti siç tregohet në EN 206.

Teste më të shpeshta do të kryhen për proporcionet e përzierjes. Në veçanti, përmbajtja e ujit, në varësi të rezultateve të monitorimit të përmbajtjes së lagështisë në agregate.

4.11.3.4.3 Dërgesa dhe transporti

Megjithëse vendosja në vend është më e shpejtë (sidomos nëse përdoret pompa për hedhjen e betonit), koha e dërgimit dhe e vendosjes në vend të betonit do të jetë e tillë që hedhja të bëhet brenda kohës së punueshmërisë (vetë – ngjeshjes) së betonit.

4.11.3.4.4 Vendosja në vend

Para vendosjes në vend, duhet të konfirmohet që kallëpet dhe armatura të jenë vendosur sipas planifikimit. Kallëpet duhet të jenë në kushte të mira pune. Për kallëpe me thellësi më të madhe se 3 m, do

të merret në konsiderate presioni i plotë hidrostatik i hedhjes së betonit. Kjo kërkon modifikim të kallëpeve dhe / ose të SCC-së.

4.11.3.4.5 Largësitë e vendosjes

Megjithëse është më e lehtë vendosja në vend e SCC sesa betonet e tjera, do të kihen parasysh rregullat e mëposhtme për të mënjeluar ndarjen (segregimin) e betonit:

- Kufizimi i largësisë së rënies së lirë në 5 m.
- Kufizimi i largësisë horizontale të hedhjes së lejuar nga pika e shkarkimi në 10 m.

Shënim: Këto këshilla janë konservative dhe në rast kushtesh të favorshme, Kontraktori mund të vërtetojë që hedhja e betonit mund të bëhet me largësi më të mëdha se ato të lartpërmendura. Vendimi për këtë kërkon miratimin e Mbikëqyrësit.

4.11.3.4.6 Fugat e ndërtimit

Megjithëse SCC lidhet shumë mirë me shtresën e betonit të vendosur më parë, dëmtimet në një fugë ndërtimi nuk mund të rregullohen apo të zbuten nëpërmjet vibrimit, siç mund të bëhet me betonet e zakonshme.

4.11.3.5 Trajtimi

SCC tenton të ngrijë më shpejt se betonet e tjera për shkak të sasive më të vogla të ujit në përzierje. Si pasojë, trajtimi fillestar do të nisë sa më shpejt të jetë e mundur pas vendosjes së betonit në mënyrë që të eliminohet rreziku i plasaritjeve.

4.11.4 Kontrolli i cilësisë

Të gjithë SCC-të do të jenë subjekt i kontrollit gjatë prodhimit nën përgjegjësinë e Prodhuesit dhe kjo do të kryhet në përputhje me kërkesat e EN 206 – 1, paragrafi 8 dhe 9.

4.11.4.1 Pranimi në kantier

Prodhuesi dhe Blerësi, do të nënshkruajnë një marrëveshje pranimi/përputhshmërie në fillim të Kontratës. Kjo do të përfshijë një procedurë për veprimet që do të ndërmerren në rast mos përputhshmërie të dërgesës së betonit.

Blerësi do të sigurohet që të gjitha testimet në terren të kryhen nga persona të përgjegjshëm dhe të trajnuar, në një ambient të përshtatshëm. Kjo nënkupton që testet të kryhen në një zonë të mbrojtur nga kushtet atmosferike, me pajisje të përshtatshme dhe të kalibruara dhe terren të niveluar dhe të qëndrueshëm për kryerjen e testeve.

4.12 KËRKESAT SHITESË QË DUHET TË PLOTËSOJË BETONI PËR PUNIME TË VEÇANTA GJEOTEKNIKE

4.12.1 Të përgjithshme

Ky paragraf jep kërkesa shtesë për specifikimet dhe konformitetin e betonit të përdorur për:

- Pilotat e ndërtuara në përputhje me EN 1536
- Muret diafragmë të ndërtuar në përputhje me EN 1538
- Pilota të ngulura me zhvendosje të dheut të ndërtuara në përputhje me EN 12699
- Mikropilota të ndërtuara në përputhje me EN 14199

Kërkesat për betonet normale mund të aplikohen edhe në këtë rast, për aq kohë sa nuk bien në kundërshtim me kërkesat e këtij paragrafi. Kërkesat e paragrafit 5.11, do të mbizotërojnë për ndërtimin e punimeve të veçanta gjeoteknike.

4.12.1.1 Kërkesa të përgjithshme për specifikimet dhe pranimin e përzierjes së projektimit

Përzierja e betonit duhet të plotësojë kërkesat si më poshtë:

- Nevojën për një rezistencë të lartë ndaj segregimit
- Nevojën për plasticitetin e duhur dhe kohezivitet të mirë
- Nevojën e rrjedhjes mirë
- Nevojën e të qënurit i aftë që të ngjshet nëpërmjet peshës vetjake
- Nevojën për një punueshmëri të mjaftueshme gjatë procesit të vendosjes, duke përfshirë heqjen e ndonjë pjesë të përkohshme

Përzierja e propozuar e betonit do të jetë objekt i miratimit nga Mbikëqyrësi, para vendosjes në vend të betonit.

4.12.2 Përbërësit

4.12.2.1 Çimento

Çimentoja duhet të plotësojë kërkesat specifike në lidhje me klasën e ekspozimit dhe duhet të përmbushë kërkesat për aplikimet gjeoteknike të dhëna në këtë paragraf.

Çimentoja do të jetë nga tipet e mëposhtme në përputhje me EN 197 – 1:

- CEM I
- CEM II / A-S dhe II / B-S
- CEM II / A-D
- CEM II / A-P dhe II / B-P
- CEM II / A-V dhe II / B-V
- CEM II / A-T dhe II / B-T
- CEM II / A-LL
- CEM II / A-M (S-V) dhe CEM II / B-M (S-V)
- CEM II / A-M (S-LL, V-LL) dhe CEM II / B-M (S-LL, V-LL)
- CEM III / A, III / B dhe III / C

4.12.2.2 Agregatet

Në mënyrë që të minimizohet segregimi, agregatet do të gradohen vazhdimisht dhe janë të preferuar agregatet e rrumbullakët.

Përmasa maksimale e agregatit (D_{upper}) nuk duhet të kalojë, cilado qoftë më i vogli, nga kushtet e mëposhtme:

- Për pilotat dhe muret diafragmë: 32 mm dhe 1 / 4 e hapësirës midis shufrave gjatësore,
- Për pilotat e ngulura me zhvendosje: 32 mm dhe 1 / 3 e hapësirës midis shufrave gjatësore,
- Për mikropilotat: 16 mm dhe 1 / 4 e hapësirës midis shufrave gjatësore,
- Në rast të vendosjes në mjedis të zhytur në ujë: 1 / 6 e diametrit të brendshëm të tubit të pompimit.

4.12.2.3 Përmbajtja minimale e kokrrizave të imta dhe përmbajtja minimale e çimentos

Për pilotat e derdhura dhe të ngulura me zhvendosje, përmbajtja minimale e kokrrizave të imta do të jetë në përputhje me tabelën e mëposhtme:

Tabela 4-40: Përmbajtja minimale e çimentos dhe kokrrizave të imta për betonin e pilotave të derdhura dhe të ngulura me zhvendosje

Përmbajtja e çimentos		
Vendosja në kushte të thata	$\geq 325 \text{ kg/m}^3$	
Vendosja në kushte të zhytura (nën ujë apo nën fluide të tjera)	$\geq 375 \text{ kg/m}^3$	
Përmbajtja e kokrrizave të imta ^a		
Për agregate të trashë	$D_{\text{lower}} > 8 \text{ mm}$ $D_{\text{upper}} > 8 \text{ mm}$	$\geq 400 \text{ kg/m}^3$
Për agregate të trashë	$D_{\text{lower}} \geq 4 \text{ mm}$ $D_{\text{upper}} \leq 8 \text{ mm}$	$\geq 450 \text{ kg/m}^3$
a. Kokrrizat e imta do të kenë përmasa $\leq 0.125 \text{ mm}$ (duke përfshirë shtesat dhe çimenton)		

Për betonin gjysmë të thatë, i cili është ngjeshur gjatë instalimit të pilotave të zhytura me zhvendosje, përmbajtja e çimentos do të specifikohet me një minimum prej 350 kg/m^3 dhe klasa e betonit do të jetë të paktën C25/30.

Për mikropilota, përmbajtja minimale e kokrrizave të imta dhe e çimentos do të specifikohen me një minimum prej 375 kg/m^3 dhe përmasa maksimale e specifikuar D_{upper} nuk do të kalojë 16 mm.

Në varësi të D_{max} të përzgjedhur nga prodhuesi i betonit, përmbajtja minimale e çimentos për betonin e përdorur në muret diafragmë do të përputhet me tabelën e mëposhtme:

Tabela 4-41: Përmbajtja minimale e çimentos për betonin e mureve diafragmë

D_{max} (mm)	Përmbajtja minimale e çimentos (kg/m^3)
32	350
22.4	380
16	400

Betoni me $D_{\text{max}} = 32 \text{ mm}$ të përdorur për muret diafragmë do të përputhet me sa më poshtë:

- Përmbajtja e rërës ($D \leq 4 \text{ mm}$) më e madhe se 40 % në masë të agregatit total
- Kokrrizat e imta ($D \leq 0.125 \text{ mm}$) në përzjerjen e betonit (duke përfshirë çimento dhe materiale të tjera të imta) midis 400 dhe 550 kg/m^3 .

4.12.2.4 Raporti ujë çimento

Raporti i specifikuar ujë / çimento nuk do të jetë më i madh se:

- Ai i kërkuar nga klasa e ekspozimit në vendin e përdorimit
- 0,60;

Cilado qoftë vlera më e vogël.

4.12.3 Konsistenca e betonit të freskët

Përveç betonit gjysmë të thatë, konsistenca do të specifikohet si një rrjedhje e synuar, rënie apo shpërndarje e synuar. Vlerat e synuara për diametrin e rrjedhjes dhe rënien që do të specifikohen, jepen në tabelën e mëposhtme:

Tabela 4-42: Vlerat e synuara për konsistencën e betonit të freskët në kushte të ndryshme

Diametri i rrjedhjes në përputhje me EN 12350 – 5 (mm)	Renia në përputhje me EN 12350 – 2 (mm)	Kushtet tipike të përdorimit (shembuj)
500	150	- Betoni i vendosur në kushte të thata
560	180	- Betoni i vendosur me pompë ose - Me tub të zhytur në rastin e punimeve të zhytura
600	200	- Me tub të zhytur në rastin e punimeve të zhytura nën një fluid të mbështetur

Për tu siguruar që të arrihet një përzierje me densitet të lartë, mund të devijohet nga vlerat e mësipërme, duke siguruar që plotësohen kërkesat ndaj klasës së ekspozimit. Në çdo rast duhet të vërtetohet nëpërmjet provave në terren që përzierja është konforme dhe gjithmonë, kjo përzierje do të jetë objekt i miratimit të Mbikëqyrësit para se të përdoret në vepër.

Tolerancat maksimale për vlerat e synuara të konsistencës për betonet e përdorura për vepra të veçanta gjeoteknike, për rrjedhje dhe rënie ≥ 100 mm, janë ± 30 mm.

4.13 BETONI I PARAFABRIKUAR

Materialet dhe punëtoria e betonit të parafabrikuar duhet të jenë siç janë specifikuar në këtë paragraf dhe elementet e betonit duhet të derdhen në kallëpe të fortë dhe të përshtatshëm për të krijuar formën që kërkohet. Kallëpet duhet të jenë të veshur në skaje me flete çeliku, fibra qelqitë përforcuara ose materiale të tjera të miratuara dhe duhet të kihet kujdes për të siguruar që nuk do t'i shkaktohen dëme skajeve ose sipërfaqeve kur të hiqen elementët e betonit nga kallëpet. Të gjitha defektet duhet të rregullohen me udhëzime të Mbikëqyrësit.

Betoni do të jetë i klasës C30/37 A dhe do të vibrohet plotësisht në kallëp. Pavarësisht nga kërkesat e paragrafit 5.2.2, elementët do të largohen nga kallëpet dhe do të ruhen mbi paleta në një atmosferë të lagësht për 24 orë, të mbrojtur nga efektet e diellit dhe të erës.

Elementët e betonit më pas mund të hiqen dhe të ruhen në zonë të mbuluar dhe mbahen të njomë duke i sprucuar ujë për 7 ditë të tjera. Membranat trajtuese mund të përdoren nëse miratohen nga Mbikëqyrësi dhe me specifikimet e Prodhuesit.

Kontraktori do t'i sigurojë për miratim Mbikëqyrësit detaje të plota të pistave të tij të parafabrikimit, duke përfshirë përveç e tjerave, tipin e makinerive dhe prodhimin e tyre; rregullimet e pistës së parafabrikimit; metodat e hedhjes, vibrimit, mirëmbajtjes dhe trajtimit të elementëve të ndryshëm.

Kontraktori do të dorëzojë me propozim të tij një program ku tregon që ky rregullim i pistës dhe metodat e operimit do të bëjnë të mundur përfundimin dhe vendosjen në punë të numrit të kërkuar të elementëve të parafabrikuar.

Elementet e parafabrikuar nuk do të vendosen në vend para se të arrijnë një rezistencë jo më të vogël se ajo e specifikuar në ditën e 28 nga prodhimi për klasën përkatëse të betonit.

Të gjithë elementët e parafabrikuar do të shënohen në mënyrë të qartë me një numër serial dhe datën e prodhimit.

Në rastin e elementeve të parafabrikuar të importit, të gjithë këto elementë duhet të mbartin vulën origjinale të "Conformité Européene" - CE.

5 PUNIMET E ÇELIKUT TË ARMIMIT

5.1 ÇELIKU I ARMIMIT

Shufrat e çelikut duhet të jenë në përputhje me kërkesat e Eurokodit 2 – “Projektimi i Strukturave prej Betoni”, EN 10080 ose me standardet më të fundit të aplikuar.

Kontraktori duhet t'i sigurojë Mbikëqyrësit kopjet e çertifikatave të testeve të prodhuesit për armaturën e çelikut që do të furnizohet. Megjithatë Mbikëqyrësi mund të porosisë që të bëhen teste të pavarura dhe çdo sasi çeliku, që nuk përputhet me testet e përshtatshme të certifikuar të mësipërme, do të refuzohet. Kthimet, rrotullimet, ose punë të tjera të shufrat e armimit duhet të formohen me kujdes në përputhje me Vizatimet dhe Eurocode 2. Shufrat duhet të përthyhen në të ftohtë me një mënyrë të tillë që nuk do të dëmtojë materialin.

Kthimet duhet të bëhen në një formë rrethi me diametër të paktën 4 herë diametrin e shufrave. Aty ku janë të kërkuara shufrat e bashkuara ose të mbivendosura, përveç rasteve kur janë treguar ndryshe në Vizatime, do të kenë një mbivendosje jo më pak se numri i diametrave të shufrave të përshkruara në EN 1992. Numri, madhësia, forma dhe pozicioni i të gjitha shufrave të çelikut për armim, shtrëngimet, lidhjet, stafat dhe pjesët e tjera të armimit do të jenë në përputhje të saktë me vizatimet dhe do të mbahen në pozicionin e duhur dhe me shtresën mbrojtëse të kërkuar, pa zhvendosje, gjatë procesit të ngjeshjes së betonit në vend, në një mënyrë të miratuar nga Mbikëqyrësi. Kontraktori duhet t'i sigurojë të gjitha llojet e distancatorëve për të ruajtur pozicionin e duhur të armimit. Tipi i distancatorit do t'i nënshtrohet miratimit të Mbikëqyrësit. Nuk do të lejohen blloqë druri për mbajtjen e çelikut mbi kallëpe. Çdo shtrëngim, lidhje apo stafë që lidh shufrat do të jetë e shtrënguar në mënyrë të tillë që shufrat të jenë të kapura siç duhen dhe brendësia e ganxhave dhe gremçeve të jetë në kontakt me shufrat rreth të cilave janë të destinuar që të përshtaten.

Shufrat do të lidhen me telin e barit më të mirë me diametër 1.6mm dhe lidhja do të përdridhet me pincë. Skajet e lira të telit për lidhje duhen përthyer nga brenda.

Para betonimit të hekurit, hekuri duhet të jetë i pastruar nga papastërtitë, ndryshku, vajrat, yndyrat apo lëndë të tjera të dëmshme. Betoni që është pjesërisht ngurtësuar, që mund të ngjiten te shufrat e ekspozuar gjatë procesit të betonizimit do të hiqet. Kontraktori duhet të përgatisë oraret e përthyerjes duke detajuar armimin e nevojshëm për punët e përkohshme dhe duhet t'ia paraqesë Mbikëqyrësit për aprovim. Miratimi i orareve nuk e liron Kontraktorin nga përgjegjësitë e tij nën Kontratën për sigurimin e materialeve të kërkuara në vizatim.

Çeliku për përdorim në strukturat beton arme do të mbartë vulën origjinale të “Conformité Européene” - C E.

5.2 ZGARAT E SALDUARA

Zgarat e salduara do të përfshijnë shufra të forta të lidhura në përputhje me BS 4482 dhe BS 4483. Zgarat do të fiksohen mirë në vend nëpërmjet një metode të miratuar. Xhantimi midis dy zgarave të njëpasnjëshme do të jetë minimalisht prej 2 kuadrateve të rrjetës.

5.3 VESHJET KUNDËR NDRYSHKJES SË ARMATURËS

Veshjet kundër ndryshkjes së armaturës do të jenë produkte me bazë llaçin e çimentos dhe që përmbajnë lëndë izoluese nga lagështia si dhe bëjnë të mundur lidhjen (adezionin) e betonit me armaturën e veshur.

Materiali veshës në çdo rast duhet të sigurojë një izolim të plotë të armaturës dhe lidhje adezive mes armaturës dhe betonit dhe në përputhje me kërkesat e dhëna në EN 1504: "Produkte dhe sisteme për mbrojtjen dhe riparimin e strukturave të betonit", Pjesa 7: "Mbrojtja e armaturës nga ndryshkja" dhe Pjesa 9: "Principe të përgjithshme për përdorimin e produkteve dhe sistemeve".

Veshja e armaturës duhet të bëhet sipas udhëzime të prodhuesit dhe nën kushtet e dhëna në pasaportën e materialit. Në përgjithësi veshja duhet të ketë një spesor përfundimtar minimal prej 2mm. Ajo mund të aplikohet në dy apo më shumë duar në varësi të llojit të produktit dhe specifikimeve të prodhuesit. Zakonisht aplikimi i veshjeve kundër ndryshkjes bëhet në temperaturë ambienti që varion nga +5 deri në +30°C, por kjo mund të ndryshojë në varësi të udhëzimeve të dhëna nga prodhuesi. Për të siguruar që të krijohet një lidhje efikase midis armaturës dhe veshjes, duhet që armatura të pastrohet tërësisht nga ndryshku apo papastërtitë e tjera para se të lyhet me veshjen kundër ndryshkjes dhe që kjo veshje të aplikohet në mënyrë të njëtrajtshme dhe uniforme në të gjithë perimetrin e përcaktuar të shufrave të armimit.

Produkti duhet të përmbushë kërkesën për mbrojtje nga ndryshkja duke siguruar që shufrat e mbrojtura të jenë të pastra nga ndryshkja pas cikleve të testeve sipas EN 15183, si më poshtë:

- 10 cikle kondensimi në ujë
- 10 cikle në dioksid sulfuri në përputhje me EN ISO 6988
- 5 ditë në ndikimin e kripërave në përputhje me EN 60068-2-11.

Në fund të këtyre cikleve armatura e mbrojtur duhet të jetë e pastër nga ndryshkja dhe penetrimi i ndryshkjes në zonën e pa mbrojtur duhet të jetë < 1mm.

Produkti duhet të garantojë lidhjen e armaturës së veshur me betonin, të testuar në përputhje me EN 1504 dhe të kalojë testin në rrëshqitje të armaturës së çelikut sipas EN 15184.

Përgatitja, aplikimi, kujdesi dhe siguria në aplikim si dhe ruajtja e produkteve për veshjen kundër ndryshkut të armaturës do të bëhet sipas udhëzimeve të prodhuesit.

Veshja kundër ndryshkjes së armaturës do të mbartë vulën origjinale të "Conformité Européene" - CE ku të jetë shënuar:

- Numri i identifikimit të trupit certifikues
- Emri i identifikimit të markës dhe adresa e prodhuesit
- Numri i standardit Evropian të cilit i referohet
- Përshkrimi i produktit
- Informacion në lidhje me karakteristikat e produktit: kalimi i testit të ndryshkjes, testit të adezionit (lidhjes), përmbajtja e substancave të rrezikshme, etj.

Në çdo rast, përdorimi i tyre në objekt do të jetë subjekt i miratimit të Mbikëqyrësit.

5.4 ARMIMI ME FIBRA

Fibrat e përdorura do të jenë në përputhje me kërkesat e Projektit dhe në rast se mungojnë, do të ndiqen udhëzimet e treguara në këto specifikime.

Fibrat për përforcim do të merren nga prodhues që janë në përputhje me kërkesat e EN ISO 9001 ose të ngjashëm me të.

Fibrat e çelikut mund të jenë fibra të deformueshme çeliku në përputhje me EN 14889 – 1 të marra nga çelik i butë ose nga çelik i tërhequr në të ftohtë. Nëse Mbikëqyrësi e lejon, mund të përdoren edhe fibra në përputhje me kërkesat e ASTM A820.

Fibrat strukturale mikro – sintetike do të jenë në përputhje me EN 14889 – 2. Nëse këto fibra vendosen për arsye strukturale, do të përdoren vetëm fibra të Klasit II.

Mund të përdoren edhe fibra të tjera të cilat i kalojnë të gjitha provat e kërkesave të performancës të specifikuar nga Projektuesi.

Fibrat do të ruhen, mbahen dhe do të hidhen me dozën e kërkuar dhe në përputhje me rekomandimet e prodhuesit. Në përgjithësi kjo do të kërkojë që ato të ruhen në konteniere të thatë dhe të mbyllur që të jenë të sigurtë nga ndryshkja, vajrat, grasot, kloruret dhe materialet e tjera të dëmshme që mund të zvogëlojnë efektivitetin e përzierjes ose mund të zvogëlojnë aftësinë lidhëse midis fibrave dhe betonit.

Fibrat do të kenë një raport gjatësi / diametër prej (30 – 150) për gjatësi 12.7 – 63.5 mm.

Tolerancat do të jenë në përputhje me kërkesat e EN 14889.

Rezistenca minimale në tërheqje e fibrave të çelikut do të jetë 800 MPa dhe për mikro – sintetiket do të jetë 500 MPa.

5.4.1 Kriteri i identifikimit të përmbajtës së fibrave dhe homogjeniteti i betonit të freskët

Procedurat e testimit për përmbajtjen dhe homogjenitetin e fibrave të çelikut do të jetë në përputhje me EN 14721 duke përdorur të paktën 3 mostra për çdo ngarkesë. Procedurat e testimit për përmbajtjen e fibrave polimere të Klasit II do të jenë në përputhje me EN 14488 – 7. Për fibrat polimere të klasit Ia dhe Ib do të përdoren metoda të testimit që janë të mundshme në vendin e përdorimit. Keto metoda do të jenë objekt i miratimit të Mbikëqyrësit. Në çdo rast, do të merren 3 mostra për çdo ngarkesë, nga secila pjesë e një shkarkimi të kryer në 3 pjesë (1 moster për secilën pjesë shkarkimi)

Betoni konsiderohet të vijë nga një familje konform nëse plotësohen të dyja kriteret e tabelës së mëposhtme:

Tabela 5-1: Kriteret e kombinuara të identifikimit të përmbajtjes së fibrave dhe homogjenitetit të betonit të freskët

I aplikueshëm për	Kriteri
Çdo mostër	≥ 0.80 i vlerës minimale të specifikuar
Mesatarja e 3 mostrave të marra nga një ngarkesë	≥ 0.85 i vlerës minimale të specifikuar

6 PUNIMET E ÇELIKUT STRUKTURAL

6.1 REFERENCAT

- EN 1993-1-1 Projektimi i strukturave prej çeliku – Pjesa 1.1: Rregulla të përgjithshme dhe rregulla për ndërtesa
- EN 1993-1-8 Projektimi i strukturave prej çeliku – Pjesa 1.8: Projektimi i nyjeve
- EN 1993-1-10 Projektimi i strukturave prej çeliku – Rezistenca e materialit dhe vetitë nëpërmjet trashësisë
- EN 1090-1 Zbatimi i strukturave prej çeliku dhe alumini - Pjesa 1: Kërkesa teknike për vlerësimin e konformitetit të komponentëve strukturorë
- EN 1090-2 Zbatimi i strukturave prej çeliku dhe alumini - Pjesa 2: Kërkesa teknike për realizimin e strukturave prej çeliku
- EN 10025-1 Produkte të nxehtë-petëzuara prej çeliku strukturor: Kushtet e përgjithshme teknike të dorëzimit
- EN 10025-2 Produkte të nxehtë-petëzuara prej çeliku strukturor: Kushte teknike të dorëzimit të çelikut strukturor pa aliazh
- EN 10025-3 Produkte të nxehtë-petëzuara prej çeliku strukturor: Kushte teknike të dorëzimit të çelikut strukturor të saldeshëm me grimca të imëta, në gjendje të normalizuar/petëzuar-normalizuar
- EN 13479 Elektrodat e saldimit - Standard i përgjithshëm produkti për metalet mbushës dhe shkrirës për saldimit me shkrirje të materialeve metalikë

6.2 ÇELIKU STRUKTURAL

Përveç rasteve ku specifikohet ndryshe, çeliku struktural duhet të plotësojë kërkesat e Eurokodit 3 (EC 3) dhe EN 10025

Duhet të përdoret në përgjithësi tipi 430B ose 430C i çelikut struktural të saldeshëm, përveç rasteve ku në Vizatim është specifikuar përdorimi i 510B or 510C ose një klase tjetër.

Elementet e çelikut struktural të petëzuar, do të jenë në përputhje në dimensionet, peshën dhe tolerancat e dhëna në Eurokodin 3: "Projektimi i Strukturave të Çelikut" ose me Standarde të tjera të tilla Evropiane ose Britanike që mund të jenë të përshtatshme.

Bulonat, dadot dhe rondelet etj. Do të jenë prej çeliku të butë, përveç rasteve ku specifikohet ndryshe. Ato do të jene në përputhje me Eurokodin 3 dhe EN 2089. Mostrat e nevojshme të elementeve do të sigurohen nga mbikëqyrësi me miratimin e tij, përpara fillimit të punimeve.

Kontraktori do të sigurojë për punimet një sasi shtesë prej 5% mbi kërkesën të bulonave, dadove dhe rondeleve të të gjitha përmasave dhe tipeve.

Furnizimi i materialeve do të shoqërohet nga certifikata të karakteristikave përkatëse.

Të gjithë elementet e çelikut struktural të importit do të mbartin vulën origjinale të "Conformité Européene" - C E.

6.2.1 Vizatimet e zbatimit

Kontraktori do të t'i sigurojë Mbikëqyrësit kopje të vizatimeve të detajuara të zbatimit për miratim deri në të paktën 28 ditë para fillimit të prodhimit. Miratimi i këtyre vizatimeve nuk do të çlirojë në asnjë mënyrë Kontraktorin nga përgjegjësitë e tij lidhur me saktësinë e tyre. Një set i vizatimeve të zbatimit do të mbahet nga Mbikëqyrësi dhe një tjetër nga Kontraktori me komente dhe/ose miratime.

Kontraktori do të dorëzojë vizatime të rishikuara ose të ndryshuara për miratim, si edhe listat e materialeve. Të gjitha vizatimet e zbatimit dhe listat e materialeve do të jenë plotësisht të detajuara duke treguar të gjitha lidhjet, pastrimet, detajet dhe procedurat e saldimit, prodhimit, vendosjes së shenjave, etj.

Kontraktori do të t'i dorëzojë Mbikëqyrësit edhe planin e montimit gjithashtu dhe programet për prodhimin dhe montimin.

6.2.2 Elektrodat

Elektrodat e përdorura për saldimin e çelikut të butë (me karbon) dhe çelikut me rezistencë të mesme në tërheqje do të përputhet me kërkesat e Eurokodeve ose të EN ISO 2560:2005 "Welding consumables. Covered electrodes for manual metal arc welding of non-alloy and fine grain steels. Classification".

6.2.3 Prodhimi dhe montimi i punimeve të çelikut

Standardi për punëtorinë dhe procedura e përgjithshme që do të ndiqët për prodhimin dhe montimin do të përputhet me Eurokodin 3 "Projektimi i Strukturave të Çelikut"

Kontraktori do të furnizojë mostra materiale dhe standarde të punëtorisë siç kërkohen nga Mbikëqyrësi. Të gjitha mostrat e miratuara nga Mbikëqyrësi do të konsiderohen si standarde bazë ku Kontraktori do të bazohet për materialet dhe punëtorinë e përfshirë në punime. Testet do të kryhen sipas kërkesave të Eurokodit 3 ose Standardi Britanik për çelikon.

Inspektimi i punimeve do të kryhet nga Mbikëqyrësi ose përfaqësuesi i tij dhe Kontraktori do të japë të dhëna të mjaftueshme të datave kur çeliku i prodhuar është i gatshëm për inspektim. Kontraktori do të sigurojë veçori për vendet dhe datat për prodhimin e të gjitha materialeve për Punimet e Përhershme dhe emrat e prodhuesve. Dy kopje për të gjitha porosinë për materialet do të t'i dërgohen Mbikëqyrësit në momentin e porosities.

Kontraktori do të garantojë që të gjitha themelet dhe mbështetjet, duke përfshirë bulonat e montuar, etj. mbi të cilët janë planifikuar të ngrihen punimet e çelikut, janë në pozicionin e sakte dhe që punimet e çelikut të vendosen në pozicionin e kërkuar pa i sforcuar apo tendosur në asnjë mënyrë. Çdo kontroll nga Mbikëqyrësi i matjeve të Kontraktorit nuk e çliron atë nga përgjegjësia e arritjes se kësaj përputhshmërie.

Kontraktori do të sigurojë miratimin e Mbikëqyrësit për procedurat e montimit që ai ka propozuar të përdoren dhe që përputhen me dispozitat e Eurokodin 3.

Vizatimet dhe llogaritjet për të gjitha punimet e përkohshme do të t'i dorëzohen Mbikëqyrësit për miratim; ky miratim, në asnjë mënyrë, nuk e çliron Kontraktorin nga përgjegjësitë e tij për përshtatshmërinë dhe sigurinë e këtyre punimeve.

Para se të arrihet një përputhje e përshtatshme nuk mund të bëhen bulonime të përhershme apo saldime të elementeve. Kontraktori mund të përdorë grepa të përkohshëm, ankera ose mbështetje gjatë montimit, por do të lejojë që lëvizjet termike të ndodhin të lira në çdo moment.

Nëse kontraktori dëshiron të shpojë vrima ose të rregullojë ngjitjet e punimeve të çelikut për të kryer punime të përkohshme si mbylljet ai do të marrë miratimin e Mbikëqyrësit për pozicionin dhe detajet e të gjitha vrimave apo ngjitjeve dhe do të mbyllë këto vrima dhe të heqë këto lidhje sipas dëshirës së Mbikëqyrësit.

Në përfundim të montimit të çdo pjesë të punimeve të çelikut mbi të cilin Kontraktori dëshiron të shtojë një punim tjetër, p.sh. mbulim etj. ai do të më parë të marrë miratimin për punimet e çelikut të Mbikëqyrësit dhe të ndreq çdo defekt të kërkuar nga Mbikëqyrësi. Çdo miratim i dhënë, në asnjë mënyrë, nuk e çliron Kontraktorin nga përgjegjësitë e tij për sigurimin e vendosjes së saktë dhe për sjelljen e punimeve të çelikut ose pjesëve të tjera të strukturës.

6.2.4 Bulonat, dadot dhe rondelat

Të gjithë bashkimet për mbërthim të prodhuara sipas standardeve EN duhet të mbartin emërtimin e "Conformité Européene" -CE, dhe të jenë në përputhje me standardin EN 15048-1 "Bashkime me bulona strukturore pa parangarkim - Pjesa 1: Kërkesa të përgjithshme". Bashkimet me bulona dhe dado të zakonshme (dhe rondelet nëse përdoren) pa parangarkim duhet të jenë sipas kërkesave të EN 15048.

Tabela 5-1: Bashkimet me bulona

Klasa	Buloni	Dado	Rondele
Bulonat me gjatësi të plotë të filetuar			
4.6	EN ISO 4018	EN ISO 4034 (Klasa 4) ⁽³⁾⁽⁴⁾	EN ISO 7091 (100HV)
8.8	EN ISO 4017 ⁽²⁾	EN ISO 4032 ⁽²⁾ (Klasa 8) ⁽⁵⁾	EN ISO 7091 (100HV)
10.9	EN ISO 4017 ⁽²⁾	EN ISO 4032 ⁽²⁾ (Klasa 10) ⁽⁶⁾	EN ISO 7091 (100HV)
Bulonat me gjatësi të pjesshme të filetuar			
4.6	EN ISO 4016	EN ISO 4034 (Klasa 4) ⁽³⁾⁽⁴⁾	EN ISO 7091 (100HV)
8.8	EN ISO 4014 ⁽²⁾	EN ISO 4032 ⁽²⁾ (Klasa 8) ⁽⁵⁾	EN ISO 7091 (100HV)
10.9	EN ISO 4014 ⁽²⁾	EN ISO 4032 ⁽²⁾ (Klasa 10) ⁽⁶⁾	EN ISO 7091 (100HV)
<p>(1) Mund të përdoren dado të një klase më të lartë.</p> <p>(2) Mund të përdoren gjithashtu bulona të klasës 8.8 dhe 10.9 sipas EN ISO 4014 ose EN ISO 4017 (përmasat dhe tolerancat e EN ISO 4016 ose EN ISO 4018), me dado të klasave sipas EN ISO 4032 (përmasat dhe tolerancat sipas EN ISO 4034).</p> <p>(3) Dado të klasës 4 për bulona të madhësisë M16 ose më të vogla.</p> <p>(4) Dadot për bulonat 4.6 të galvanizuar ose zinkuar me difuzion duhet të jenë të klasës 8.</p> <p>(5) Dadot për bulonat 8.8 të galvanizuar ose zinkuar me difuzion duhet të jenë të klasës 10.</p> <p>(6) Dadot për bulonat 10.9 të galvanizuar ose zinkuar duhet të jenë të klasës 12 sipas EN ISO 4033.</p>			

Tabela 5-2: Bulonat e ankorimit të pllakave

Klasa	Buloni	Dado	Rondele
-------	--------	------	---------

4.6	BS 7419	EN ISO 4032 ⁽²⁾⁽³⁾ (Klasa 4)	EN ISO 7091 (100HV)
8.8	BS 7419	EN ISO 4032 ⁽²⁾⁽³⁾ (Klasa 8)	EN ISO 7091 (100HV)
<p>(1) Mund të përdoren dado të një klase më të lartë.</p> <p>(2) Mund të përdoren gjithashtu dado të klasës sipas EN ISO 4032 me përmasat dhe tolerancat sipas EN ISO 4034.</p> <p>(3) Dadot për bulonat 4.6 të galvanizuar ose zinkuar me difuzion duhet të jenë të klasës 8 dhe dadot për bulonat 8.8 të galvanizuar ose zinkuar me difuzion duhet të jenë të klasës 10.</p>			

Aty ku kërkohen bulona të fiksuar, vrimat do të zgjerohen për t'i dhënë një hapësirë prej 0.25mm dhe pjesët përkatëse do të shënohen me kujdes para çmontimit para dërgimit për të siguruar radhën e saktë të montimit në kantier.

6.2.5 Saldimi

Të gjitha elektrodën e saldimit duhet të jenë të prodhuara sipas standardit EN 13479 dhe të mbartin vulën origjinale të "Conformité Européene" - CE. Elektrodën e saldimit që do të përdoren me hark elektrik në metale duhet të jenë sipas EN 756, EN 760, EN ISO 14341 ose EN ISO 17632. Elektrodën e saldimit që do të përdoren për saldimit në çelëqë sipas EN 10025-5 duhet të kenë një rezistencë ndaj kushteve atmosferike të paktën ekuivalent me metalin kryesor.

Elektrodën e saldimit duhet të magazinohen dhe transportohen siç përshkruhet në standardin EN 1011-1 dhe në përputhje me standardet përkatëse. Çdo tharje e elektrodave të saldimit përpara përdorimit duhet të kryhen në përputhje me rekomandimet e prodhuesit.

Të gjitha saldimit në fabrikë do të kryhen nga saldatorë të kualifikuar të cilët do të jenë nën kompetencën e Mbikëqyrësit. Saldimi do të kryhet në përputhje me Eurokodin 3 ose EN 1011-2:2001: "Saldimi. Rekomandime për saldimitin e materialeve metalik. Saldimi me hark elektrik i çelëqëve me bazë hekuri". Propozimet e Kontraktorit për saldimit do të t'i dorëzohen Mbikëqyrësit për miratim para se të fillojnë punimet. Mbikëqyrësi mund të kërkojë për një testim të aftësive të saldatorit në lidhje me BS 4872: "Testimi i miratimit të saldatorëve kur nuk kërkohet miratim i procedurës së saldimit: Pjesa 1 Saldimi me fuzion i çelikut" dhe të makinerisë së saldimit me kërkesat e EN ISO 14171:2016: "Elektrodën e saldimit. Elektrodën me tela të forta, elektrodën me bazë tubolare dhe kombinimi elektroda/fluks për saldime nënujore me hark elektrik të çelëqëve pa aliazhe dhe të mirë strukturuar" ose EN ISO 14343 2009: "Elektrodën e saldimit. Elektrodën në formë teli, elektrodën në formë rripi, telat dhe shufrat për saldimitin me hark elektrik të çelikut të pandryshkshëm dhe zjarr – durues" do të përdoret kurdo që të jetë e mundshme.

Punimet do të jenë të përgatitura si për saldimitin dhe për sekuencën e saktë ku të mbështetet. Ku të jetë e mundshme, pjesët mund të manipulohen për të bërë të mundur zbatimin me dorë të vizatimeve të zbatimit.

Në rastin e saldimeve në terren, procedura e saldimit për krijimin e çdo lloji nyje të miratuar nga Mbikëqyrësi para fillimit të punimeve dhe Kontraktori do të bëjë saldime provë që mund të kërkojë Mbikëqyrësi duke treguar saktësinë e metodës së propozuar dhe kompetencën e punëtorëve të tij.

6.2.6 Provat në terren të saldimeve

Në rastet kur përdoret saldimi në kantier, të gjitha nyjet e salduara do të kontrollohen nga Mbikëqyrësi. Numri i kontrolleve mund të variojë sipas zgjedhjes së Mbikëqyrësit në varësi të cilësisë së saldimit të prodhuar.

Të gjitha saldimet që konsiderohen si me defekt nga Mbikëqyrësi do të priten dhe saldimi të ribëhet dhe të testohet për të kënaqur kërkesat e Mbikëqyrësit.

Kostoja totale e testimi dhe veprimeve rregulluese duke përfshirë çdo vonesë që mund të rezultojë, do të përballohet nga Kontraktori.

6.2.7 Lyerja e punimeve të çelikut

Sipërfaqja që do të lyhet duhet të pastrohet nga pluhurat, vajrat, copëra boje dhe nga lagështia. Përpara aplikimit duhet të aplikohet pastrim me letër rëre për të larguar ndryshkun nga sipërfaqja. Do të aplikohen dy veshje primer kundër korrozionit. Për mbrojtje më të mirë primeri duhet të lyhet me bojë të përshtatshme.

6.2.8 Galvanizim

Kur struktura kërkohet të galvanizohet, së pari do të t'i kenë të hequra pas prodhimit të gjitha mbetjet e saldimeve, skorjet dhe aderentë të tjerë dhe më pas do të ruhen, të lahen dhe të galvanizohen në të nxehtë. Të gjitha pjesët do të pasivohen pas galvanizimit në mënyrë që minimizohet çngjyrosja.

Aty ku stukturat e galvanizuara janë prerë ose dëmtuar në terren, Kontraktori do të rregullojë menjëherë dëmet e zinkimit ose pjesëve të prera me anë të një bojatisje të miratuar të galvanizimit në të ftohte të pasur me zink. Boja do të aplikohet në mënyrë strikte në lidhje me udhëzimet e prodhuesit dhe me miratimin e Mbikëqyrësit. Rregullimet e objekteve të dëmtuara do të kryhen vetëm me miratimin e Mbikëqyrësit.

6.2.9 Zgarat e çelikut të galvanizuara

Zgarat duhet të bëhen me elemente çeliku të bashkuar me elektricitet Fe360B EN 10025. Skajet do të saldohen me panelin e zgarave me saldim elektrik, pa shtesa materialesh. Veshja e galvanizuara duhet të aplikohet sipas UNI-E 14.07.000.0.

duhet të garantohet ngarkesa minimale e pranueshme prej 1300 Kg në një sipërfaqe 175x400 mm me një ulje elastike maksimale në qendër e panelit të barabartë me 1/200 e hapësirës. Ganxha të mjaftueshme të zinkuara, të tipit të miratuar nga Mbikëqyrësi, duhet të garantojnë ankorimin e zgarave në strukturë dhe të secilit panel me atë ngjitur.

Zgarat e çelikut të galvanizuara të importit duhet të mbartin vulën origjinale të "Conformité Européene"-CE.

6.2.10 Çeliku i brinjëzuar

Fletët e çelikut të brinjëzuara dhe të zinkuara duhet të prodhohen duke profilizuar çelikun e zinkuar në të nxehtë të tipit FE250G – EN 10147 me σ_{adm} 166N/mm². Fletët e çelikut të zinkuar të çatisë duhet të përputhet me Standardet EN dhe rekomandimet.

Fletët e rrudhosura të çelikut të zinkuar duhet të dorëzohen të lyera nga sistemi i Veshjes Spirale me ngjyrën e miratuar nga Mbikëqyrësi.

Fletët duhet të dorëzohen me të gjitha pajisjet dhe aksesorët (vidat e zinkuara, etj.) për të bërë të mundur montimin në strukturat e çelikut. Asemblazhi (bashkimi) duhet të kryhet në përputhje me Standardet EN.

Fletët e çelikut të rrudhosura të importit duhet të mbartin vulën origjinale të "Conformité Européene" - CE.

6.3 KORIMANOT, SHKALLËT E SHËRBIMIT DHE SHKALLËT.

Profilet e çelikut dhe tubat për mbajtëset e parmakëve dhe shkallët, duhet të sigurohen të montuara dhe të fiksohen siç tregohen në Vizatime.

Ato duhet të mbrohen me galvanizim (zinkim).

6.3.1 Materialet

Çeliku për korimanot, shkallët, shkallët e shërbimit dhe dyshemetë duhet jetë në përputhje me sa më poshtë:

- Tubat e çelikut dhe tubolaret e përshtatshëm për vidhosje sipas udhëzimeve për tubat në: EN 10255:2004
 - Seksionet e petëzuara në të nxehtë: EN 10025-4
- Seksionet e çelikut struktural të petëzuara në të nxehtë
- Kënde të barabartë dhe të ndryshëm EN 10210-2:2006
 - Seksionet me zgavër EN 10210-2:2006
 - Çeliku struktural i saldueshëm EN 10210-1:2006

Çeliku i pandryshkshëm për korimanot, shkallët dhe shkallët e shërbimit do të jetë X2CrNi19-11 ose X2CrNi18-10 sipas EN 10277 ose të gradës 304 S 15 sipas BS 970. Tubat e çelikut të pandryshkshëm do të jenë tuba të salduar në gjatësi në përputhje me EN 10296. Tubat për korimanot do të jenë të lëmuar.

Alumini për korimanot, shkallët, shkallët e shërbimit dhe dyshemetë duhet të jetë në përputhje me sa më poshtë:

Alumin i punuar dhe aliazhe alumini për qëllime të përgjithshme inxhinierike.

- Pllaka, fletët dhe rripat EN 485-2:2016
- Tuba të përpunuar në të ftohtë EN 754-7:2016
- Shufrat, tubat rrethorë të nxjerrë dhe seksionet EN 755-9:2016
- Alumini do të anodizohet deri në Gradë AA 25 në përputhje me EN ISO 7599:2010

Për korimanot, shkallët, shkallët e shërbimit dhe dyshemetë duhet të përdoren bulonat, dadot, vidat, rondelet dhe gozhdët e zinkuara; për korimanot, shkallët, shkallët e shërbimit dhe dyshemetë e aluminit përdoren bulonat, dadot, vidat, rondelet dhe gozhdët e aluminit; bulonat, dadot, vidat, rondelet dhe gozhdët e çelikut të pandryshkshëm do të përdoren për korimano, shkallë, shkallë shërbimi dhe dysheme të

tipeve të tjera. Bulonat, dadot, vidat dhe rondelet do të izoloohen nga alumini me rondele dhe mbështjellëse jo metalike.

Llaçi për mbushjen e bulonave rregullues do të përbëhet nga 1 pjesë çimento dhe 3 pjesë rërë bashke me sasinë minimale të ujit të nevojshëm për të arritur një konsistencë të përshtatshme për të mbushur plotësisht vrimat e bulonave. Ky bashkim do të përmbajë një përzierje kundër tkurrjes. Llaçi për ndërtimin e bordurave të dyshemeve të çelikut do të përbëhet nga 1 pjesë çimento dhe 3 pjesë rërë bashke me sasinë minimale të ujit të nevojshëm për të arritur një konsistencë të përshtatshme për punimin. Ky bashkim do të përmbajë një përzierje kundër tkurrjes.

Të gjithë materialet e importit do të mbartin vulën origjinale të "Conformité Européene" - C€.

6.3.2 Vizatimet e zbatimit të Kontraktorit

Vizatimet e zbatimit të korimanove, shkallëve të shërbimit, shkallëve dhe dyshemeve duhet të projektohen nga Kontraktori dhe duhet të perputhen me kërkesat e mëposhtme:

- a) Korimanot do të jenë të afta të përballojnë një ngarkesë horizontale prej 740 N/m. Deformimi i korimanove nuk do të kalojë 1/200 në mesin e hapësirës.
- b) Shkallët do të projektohen për një ngarkesë të perkohëshme 5 KPa.
- c) Dyshemetë do të projektohen për një ngarkesë të perkohëshme prej 5 KPa. Deformimi i dyshemeve nuk do të kalojë 1/200 e hapësirës.
- d)

6.3.3 Prodhimi i punimeve të çelikut

Punimet e çelikut për korimanot, shkallët e shërbimit, shkallët dhe dyshemetë duhet të prodhohen në përputhje me EN 1993-1-2:2005.

6.3.4 Saldimi i çelikut

1. Saldimet e çelikut për korimanot, shkallët e shërbimit, shkallët dhe dyshemetë do të jenë saldime me seksion të plotë. Sipërfaqja e salduar duhet të jetë e pastër dhe e rrafshet para aplikimit të shtresës mbrojtëse.
2. Çeliku nuk do të saldohet pas zinkimit përveç rasteve kur lejohet nga Mbikëqyrësi; nëse lejohet, zonat e saldimit duhet të pastrihet nga skorjet dhe smërçi dhe do të trajtohet me një sistem alternativ zinkimi të miratuar nga Mbikëqyrësi.

6.3.5 Prodhimi i korimanove

Korimanot do të ndërpriten në nyjet e lëvizshme të strukturës. Hapësira midis mbajtëseve do të jetë e rregullt dhe nuk do të kalojë 1.6m. Korimanot e harkuara nuk do të përbëhen nga një seri e vazhdueshme.

6.3.6 Prodhimi i shkallëve të shërbimit

1. Shkallët e shërbimit do të perputhen me BS 4211:2005+A1:2008

2. Shkallët e shërbimit të çelikut do të jenë të galvanizura në të nxehtë
3. Shkallët e shërbimit të aluminit do të jenë prej aluminit Gradë 6082, Spec: EN 573-3:2009
4. Këmbët e shkallës, zgjerimet e shkeljeve, kafazet e sigurisë dhe mbajtëset do të saldohen me mbështetjet e shkallëve.
5. Këmbët tek shkallët e aluminit do të kenë hapësira gjatësore dhe aliazhe të presura alumini do të fiksohen në skajet e hapura.

6.3.7 Prodhimi i shkallëve

Shkallët do të përputhen me BS 5395:2011 - Pjesa 1.

7 PUNIME MURATURE

7.1 MURET DHE NDARJET

7.1.1 Llaç për muret për 1 m³ llaç realizohet me këto përbërje:

Llaç bastard me rërë natyrale lumi (me lagështi, shtesë në volum 20% dhe porozitet 40 % e formuar me rërë në raporte 1: 0, 8 : 8. Gëlqere e shtuar në 110 lt, çimento 300, 150 kg, rërë 1.29 m³.

Llaç bastard marka 25 me rërë natyrale lumi (me lagështi, shtesë në volum 20% me çimento: gëlqere: rërë në raporte 1: 0,5: 5,5. Gëlqere e shuar 92 lt, çimento 300, 212 kg, rërë 1,22 m³.

Llaç bastard marka 15 me rërë të larë (porozitet 35%) e formuar me, çimento, gëlqere, rërë në raport 1: 0,8: 8. Gëlqere e shuar 105 lt, çimento 300, 144 kg, rërë 1,03 m³.

Llaç bastard marka 25 me rërë të larë (porozitet 35%) e formuar me, çimento: gëlqere, rërë në raport 1: 0,5:5,5. Gëlqere e shuar 87 lt, çimento 300, 206 kg, rërë 1,01 m³.

Llaç çimento marka 1:2 me rërë të larë e formuar me çimento, rërë në raport 1:2. Çimento 400, 527 kg, rërë 0,89 m³.

7.1.2 Specifikimi i përgjithshëm për tullat

Tulla si element i ndërtimit duhet të plotësojë kushtet e mëposhtme për ndërtimet antisizmike:

Rezistencën në shtypje, e cila duhet të jetë: për tullën e plotë 75 kg/cm²; për tullat me vrima 80 kg/cm²; për sapet 150 kg/cm².

Rezistencën në prerje, e cila duhet të jetë: për të gjitha tullat me brima 20 kg/cm².

Përqindjen e boshllëqeve, e cila duhet të jetë: për tullën e plotë 0-25 %; dhe për të gjitha tullat me brima 25-45 %

Trashësia e mishit perimetral dhe të brendshëm për tullat e plota, të mos jetë më e vogël se 20 mm dhe për të gjitha tullat me brima, trashësia e mishit perimetral të mos jetë më e vogël se 15 mm dhe e mishit të brendshëm, jo më e vogël se 9 mm.

Sipërfaqja e një brime të mos jetë më e madhe se 4.5 cm².

Ujëthithja në përqindje duhet të jetë nga 15 – 20 %.

7.1.3 Mur me tulla të plota 25 cm

Muraturë me tulla të plota mbajtëse në lartësi deri 3 m, rrealizohet më llaç bastard m-25, sipas pikës 5.1.1 me përmbajtje për m³: tulla të plota nr. 400, llaç bastard m³ 0.25, çimento 400, për çdo trashësi muri, duke përfshirë çdo detaj dhe kërkesë për dhëmbët e lidhjes, qoshet, parmakët, skelat e shërbimit ose skelerinë, si dhe çdo gjë tjetër të nevojshme për mbarimin e muraturës dhe realizimin e saj. Për muraturën e katit përdhe, sipërfaqja e xokulit duhet të jetë e niveluar me një shtresë llaçi çimento 1:2 me trashësi jo më të vogël se 2cm.

7.1.4 Mur me tulla të lehtësuara

Muraturë me tulla të lehtësuara, në lartësi deri 3 m, realizohen me Llaç bastard m-25 sipas pikës 1.2, me përmbajtje për m³: tulla të lehtësuara nr. 205, Llaç bastard m³ 0.29, çimento 400, për çdo trashësi, duke përfshirë çdo detaj dhe kërkesë për dhëmbët e lidhjes, qoshet, hapjet në parapetet e dritareve, skelat e shërbimit ose skelerinë, si dhe çdo gjë tjetër të nevojshme për mbarimin e muraturës dhe realizimin e saj.

Për muraturën e katit përdhe, sipërfaqja e xokollaturës duhet të jetë e niveluar me një shtresë llaçi çimento 1:2 me trashësi, jo më të vogël se 2 cm.

7.1.5 Mur ndarës 12 cm

Muraturë me tulla të plota me trashësi 12 cm dhe llaç bastard m-25 sipas pikës 5.1.1. me përmbajtje për m³ : tulla të plota 424 copë, llaç 0.19 m³, çimento 400 dhe ujë.

7.1.6 Mur i brendshëm me tulla të plota

Muraturë me tulla të plota, me trashësi 25 cm realizohet me llaç bastard m- 25 sipas pikës 5.1.1 me përmbajtje për m³: tulla të plota nr. 400, llaç 0,25 m³, çimento 400, 38 kg dhe ujë, përfshirë çdo detaj e kërkesë për dhëmbët e lidhjes, qoshet, hapjet në parapetet e dritareve, skelave të shërbimit ose skelerinë si dhe çdo gjë tjetër të nevojshme për mbarimin e muraturës dhe realizimin e saj. Për muraturën e katit përdhe, sipërfaqja e xokolaturës duhet të jetë e niveluar me një Shtresë llaçi çimento 1:2 me trashësi, jo më të vogël se 2 cm.

7.1.7 Mur i brendshëm me tulla me birra 11 cm

Muraturë me tulla me 6 brima, me trashësi 11 cm dhe llaç bastard m-25 sipas pikës 5.1.1 me përmbajtje për m³: tulla me 6 vrima 177 copë, llaç 0,10 m³, çimento 400 dhe ujë, përfshirë çdo detaj e kërkesë për dhëmbët e lidhjes, qoshet, hapjet në parapetet e dritareve, skelave e shërbimit ose skelerinë si dhe çdo gjë tjetër të nevojshme për mbarimin e muraturës dhe realizimin e saj. Për muraturën e katit përdhe sipërfaqja e xokolaturës duhet të jetë e niveluar me një Shtresë llaçi çimento 1:2 me trashësi jo më të vogël 2 cm.

7.1.8 Mur i brendshëm me tulla me birra 20 cm

Muraturë me tulla me 6 brima, me trashësi 20 cm realizuar me llaç bastard m-25 sipas pikës 5.1.1 me përmbajtje për m³: tulla me 6 vrima 172 copë, llaç 0,12 m³, çimento 400 dhe ujë, përfshirë çdo detaj e kërkesë për dhëmbët e lidhjes, qoshet, hapjet në parapetet e dritareve, skelave të shërbimit ose skelerinë si dhe çdo gjë tjetër të nevojshme për mbarimin e muraturës dhe realizimin e saj. Për muraturën e katit përdhe sipërfaqja e xokolit duhet të jetë e niveluar me një Shtresë llaçi çimento 1:2 me trashësi, jo më të vogël se 2 cm.

7.1.9 Dopolio mur me tulla

Njëlloj si në rastet e paraqitura më sipër, vetëm se këtu kemi dy rreshta mur tulle të vendosur ngjitur me njëri tjetrin dhe të lidhur ndërmjet tyre me mjeshtëri.

7.1.10 Dopolio mur me tulla të lehtësuara

Njëlloj si në rastet e paraqitura më sipër, vetëm se këtu kemi dy rreshta mur tulle të lehtësuara të vendosur ngjitur me njëri tjetrin dhe të lidhur ndërmjet tyre me mjeshtëri.

7.1.11 Mure me blloqe betoni

Të përgjithshme:

1. Materialet dhe prodhimi i blloqeve të betonit:

Çimento, ujë, rërë dhe agregatet për prodhimin e betonit shih pikën 4.1

Blloqet me brima janë të parapërgatitura ose mund të përgatiten në kantier. Blloqet nga një prodhues I aprovuar duhet të shoqërohen me çertifikatën e prodhimit, e cila do t'i paraqitet Supervizorit.

Derdhja e blloqeve duhet bërë në kallëpe në përmasat e kërkuara, si dhe të ngjeshet mirë betoni me anë të vibratorit.

2. Përbërja dhe përzjerja:

Përbërja e blloqeve çimento Portland e zakonshme dhe agregatët e tjerë me cilësi të aprovuar të imët dhe të ashpër me maksimumin e kokrrizës 10 mm; përzjerja për blloqet që do të përdoren për mure duhet të jetë 1: 2: 4, sasia e çimentos nuk duhet të jetë më pak se 225 kg për një metër kub të betonit.

3. Rezistenca e blloqeve duhet të jetë: për blloqe me boshllëqe 7 N / mm²; për blloqe solide 10 N / mm²; për blloqe me brima 5 N / mm².

4. Mbas derdhjes blloqet duhen mbajtur të lagura mirë me ujë për një periudhë 10 ditore dhe nuk duhen përdorur para 30 ditëve nga dita e prodhimit.

5. Llaçi për muret me blloqe betoni duhet të jetë me përzjerje 1 : 4 (1 pjesë çimento e zakonshme Portland dhe 4 pjesë rërë e cila duhet të jetë e larë. Llaçi, nëse nuk përzihet me përzjerës mekanik duhet të përzihet tërësisht 2 herë I thatë dhe dy herë pasi ti jetë shtuar uji në një platformë të pastër të papërshkrueshme nga uji. Llaçi I cili ka filluar ngrirjen ose ka qënë përzjer para më shumë se 30 minutave nuk duhet të përdoret apo ripërzihet.

6. Vendosja e blloqeve prej betoni

a) I gjithë punimi me blloqe duhet bërë në përmasat e treguara në vizatime

b) Muret duhen ngritur në mënyrë të rregullt, pa lënë asnjë pjesë më shumë se 1 metër më ulët se pjesa tjetër, vetëm nëse është marrë aprovimi për të bërë një gjë të tillë nga Supervizori. Punimi që është lënë në disnivele të ndryshme nuk do të pranohet. Në raste të mureve me kavitate, të dy trashësitë nuk duhet të jenë më shumë se afërsisht 400 mm.

c) Rradhët e blloqeve duhet të nivelohen siç duhet. Fugat vertikale duhet të shfaqen mirë dhe këndet e dyerve, dritareve apo të qosheve të vihen në plumbçe siç duhet.

d) Të gjitha muret duhet të jenë të lidhur (vendosur) në përputhje me praktikën me kushtet teknike KTZ.

e) Të gjitha blloqet e betonit duhet të zhyten në ujë, para se të përdoren ne mur dhe rreshti i sipërm i blloqeve të vendosur në mur duhet lagur, para se të rifillojë muri i ri mbi to. Faqet e mureve duhet të mbahen të pastër dhe pa llaç apo pika të tij.

f) Të gjitha blloqet duhen mbuluar mirë me llaç përpara se të shtrihet rreshti pasardhës dhe të gjitha fugat duhet të jenë të mbyllura dhe të qëndrueshme në të gjithë trashësinë e murit të një rreshti.

g) Muret që do të suvatohen t'i kenë fugat horizontale të pambushura në një thellësi prej 15 mm.

h) Punimi me blloqe duhet të lidhet tek kolona betonarme çdo dy rreshta me shufra të galvanizuara hekuri: 3 mm të trasha; 10 cm të futen në kolonë dhe 15 cm të jenë përgjatë rreshtit.

Muraturë me blloqe betoni me dimensione 0.4 x 0.25 x 0.19 m dhe llaç bastard m-25 sipas pikës 5.1.1 me dozim për m³: blloqe betoni copë 52, llaç 0,103 m³, çimento 400 dhe ujë, përfshirë çdo detaj e kërkesë për dhëmbët e lidhjes, qoshet, hapjet në parapetet e dritareve, skela e shërbimit ose skelerinë si dhe çdo gjë tjetër të nevojshme për mbarimin e muraturës dhe realizimin e saj. Për rreshtin e parë të muraturës së katit përdhe sipërfaqja e xokolaturës duhet të jetë e niveluar me një shtresë llaçi çimento 1:2 me trashësi jo më të vogël se 2 cm.

7.1.12 Mure me gurë

Muraturë e ngritur deri në lartësinë 3 m, e formuar nga gur gëlqeror me përmasa më të mëdha se 20 cm me formë të përshtatshme dhe llaç bastard m-25, sipas pikës 5.1.1 me përmbajtje për m³: gurë 1,05 m³, llaç bastard 0,33 m³, çimento 400, për çdo trashësi duke përfshirë çdo detaj e kërkesë për dhëmbët e lidhjes, qoshet, hapjet në parapetet e dritareve, skela e shërbimit ose skelerinë si dhe çdo gjë tjetër të nevojshme për mbarimin e muraturës dhe realizimin e saj. Për muraturën e katit përdhe sipërfaqja e xokolaturës duhet të jetë e niveluar me një Shtresë Llaçi çimento 1:2 me trashësi, jo më të vogël se 2 cm.

Në çdo një metër lartësi muri me gur, duhet të realizohet një brez betoni me beton M 100 me lartësi 10 - 15 cm.

7.1.13 Mure të thatë (karton gipsi)

Përdorimi i kartongipsit për ndërtimin e mureve kufizohet vetëm në mure ndarëse brenda ndërtesës dhe jo si mure mbajtës.

Ai mund të përdoret për dy raste:

- o Për ndarjen e hapësirës
- o Për restaurimin e mureve të dëmtuar

Përdorimi i kartongipsit lejohet kryesisht në ambiente të thata, por rrallë edhe në ambiente me lagështirë. Në rast të përdorimit në ambiente me lagështirë, pllakat e gipskartonit duhet të kenë shenjë të veçantë nga prodhuesi, me të cilën lejohet përdorimi i tyre në ambiente të tilla.

Metodat e montimit të mureve prej gipskartoni duhet të merren nga prodhuesi. Edhe pse montimi i tyre nuk ndryshon shumë nga njëri - tjetri prodhues i sistemeve të gipskartonit, duhet të zbatohen regullat e montimit, të cilat i jep dhe për të cilat garanton prodhuesi.

Sistemi i mureve prej gipskartoni përbëhet nga këto komponente:

☒ Pllakë prej gipskartoni:

Pllakat në përgjithësi kanë këto dimensione: 62.5 cm x 250 cm dhe 125 cm x 250 cm, kurse trashësia është 12,5 mm ose 15 mm. Për të arritur mure më të mirë për hermetizimin e zhurmave ose kundër zjarrit, munden nga secila anë e murit të vendosen nga dy pllaka njëra sipër tjetrës dhe hapësira ndërmjet dy faqeve të mbushet me material termoizolues dhe bllokues zhurmash. Pllakat duhet të jenë të shenjuara për ambiente të thata apo me lagështirë prej prodhuesit.

Konstruksioni mbajtës

Konstruksionet mbajtëse i ndajmë në dy lloje, sipas materialit që përdoret për këtë qëllim:

☒ Metalikë (llamarinë) me trashësinë prej 50, 75 ose 100 mm për shinat që vendosen larte dhe poshtë, kurse shinat që vendosen (futen) në shinat e lartpërmendura kanë trashësinë 48.8, 73.8 ose 98.8 mm. Për këtë shiko figurën Nr. 1;

Druri (ristela) me dimensione, të cilat varen prej materialit termoizolues dhe bllokues zhurmash. Për këtë shiko figurën Nr. 2.

Konstruksioni mbajtës në drejtimin vertikal duhet vendosur secili 62,5 cm. Ky konstruksion së bashku me shinat që vendosen poshtë dhe lart, rrisin shkallën e stabilitetit në murin që ndërtohet.

Materiali termoizolues, mbrojtës ndaj zjarrit dhe bllokues zhurmash

Ky material kryen të treja funksionet e lartpërmendura. Materiali futet ndërmjet plakave dhe ndërmjet konstruksionit mbajtës. Trashësia e tij duhet të jetë min. 50 mm për të garantuar një kalim zhurmash vetëm 50 db, gjë që është brenda normave të lejuara. Ai duhet të ketë rezistencë kundër zjarrit prej më së

pakti 30 minuta. Ky material përbëhet kryesisht nga lesh xhami natyror ose komponentë të tjera, që gjenden në treg dhe që plotësojnë kushtet e mësipërme.

Materiale të tjera për këto mure janë vidat, gozhdat, rripi i mbylljes së fugave, pluhur gipsi për të mbushur fugat, etj

Kombinimi i komponentëve të lartpërmendur lejojnë një variacion në prodhimin e këtyre mureve. Poshtë janë përmendur disa kombinime, që janë të mundshme në rast të përdorimit të konstruksionit mbajtës prej metali:

Konstruksioni mbajtës njëfish, plakat njëfish.

Konstruksioni mbajtës njëfish, plakat dyfish

Konstruksioni mbajtës dyfish me hapësirë ndërmjet, pllakat njëfish ose dyfish

Sistemi i kartongipsit mund të përdoret edhe në raste të restaurimit të mureve të dëmtuar. Atëherë konstruksioni mbajtës mbështetet në murin ekzistues dhe pastaj mbi të montohen pllakat. Në rast se ka nevojë, është e mundur që ndërmjet murit të vjetër/dëmtuar dhe pllakës, të futet materiali termoizolues për rritjen e shkallës së izolimit.

Sistemi i murit prej kartongipsi mund të përpunohet si çdo mur tjetër. Ai mund të lyhet me çdo lloj boje, në të mund të bëhen instalimet elektrike dhe hidraulike si dhe në atë mund të instalohen të gjitha llojet e pllakave prej qeramike.

7.1.14 Mure zjarrdurues

Sipas normave ndërkombëtare, zjarrdurueshmëria e materialeve për ndërtim bëhet në këto klasa.

Klasa e zjarrdurueshmërisë

Zjarrdurueshmëria në minuta

F 30

min. 30 minuta

F 60

min. 60 minuta

F 90

min. 90 minuta

F 120

min. 120 minuta

F 180

min. 180 minuta

Arkitekti / Inxhinieri duhet të përcaktojë klasën e zjarrdurueshmërisë, sipas vendit ku do të ndërtohet ky mur.

Kërkesat e zjarrdurueshmërisë të murit janë këto:

Izolimi i zjarrit në atë pjesë të ndërtesës në të cilën është përhapur, deri sa të dalin njerëzit nga rreziku dhe të vijnë zjarrfikësit.

Aftësia mbajtëse e murit të cilës klasë i takon, duhet që gjatë asaj kohe të jetë e siguruar.

Secila ndërtesë duhet ndarë në pjesë zjarri, ndërmjet të cilave vendosen mure të klasës F 90. Ata pjesë duhet ta lokalizojnë dhe izolojnë zjarrin dhe të mos e lejojnë atë të përhapet nëpër pjesët e tjera të ndërtesës, përderisa zjarrfikësit të marrin masa kundër zjarrit që është përhapur.

Muret zjarrdurues ndërtohen kryesisht për: ambientin ku depozitohet lënda djegëse, ku instalohet transformatori dhe gjeneratori. Në rastet e lartpërmendura, duhet që klasa e zjarrdurueshmërisë të jetë F 90.

Në raste kur materiali me të cilin është ndërtuar muri nuk e plotëson njërin prej klasës së duhur, atëherë janë këto mundësi për ta rritur klasën e zjarrdurueshmërisë:

Suvatimi i mureve me një llaç, i cili përbëhet prej agregatëve si psh lesh xhami i ashpër, si dhe solucione speciale. (Vermiculite ose Perlite)

Mbulimi i mureve ekzistuese me pllaka prej betoni

Mbulimi i mureve me pllaka prej kartongipsi ose pllaka të ngjashme

Spërkatja e murit me një material kimik, i cili në rast zjarri shkumëzon dhe ashtu zhvillohet një barrierë kundër zjarrit.

Në foton e mëposhtme është një shembull i një muri me kartongips, i cili e plotëson klasën e F 90. (muri është i përbërë prej 4 pllakave nga kartongipsi me trashësinë 12,5 mm si dhe 20 cm material termoizolues).

8 RIFINITURAT

8.1 RIFINITURAT E MUREVE

8.1.1 Suvatimi i brendshëm në rikonstruksione

Sistemim i sipërfaqeve ku është e nevojshme për suvatime për nivelimet e parregullsive, me anë të mbushjes me llaç bastard me më shumë shtresa dhe copa tullash n.q.s është e nevojshme, edhe për zonat e vogla si dhe çdo detyrim tjetër për ta përfunduar plotësisht stukimin.

Përpara se të hidhet sprucimi duhet që sipërfaqja që do të suvatohet të laget mirë me ujë. Sprucim i mureve dhe tavaneve për muraturë të pastruar me llaç çimentoje të lëngët për përmirësimin e ngjitjes së suvasë dhe rforcimin e sipërfaqeve të muraturës, duke përfshirë skelat e shërbimit dhe çdo detyrim tjetër për ta përfunduar plotësisht sprucimin.

Suvatim me drejtues i realizuar nga një shtresë me trashësi 2 cm llaçi bastard m-25 me përmbajtje për m²: rërë e larë 0,005 m³; llaç gëlqereje m- 1 : 2, 0.03 m³; çimento 400, 6.6 kg; ujë, i aplikuar me paravendosje të drejtuesve në mure (shirtit me llaç me trashësi 15 cm çdo 1 deri në 1,5 m), dhe e lëmuar me mistri e bërda, duke përfshirë skelat e shërbimit si dhe çdo detyrim tjetër për ta përfunduar plotësisht suvatimin.

8.1.2 Suvatim i brendshëm në ndërtime të reja

Sprucim i mureve dhe tavaneve me llaç çimentoje të lëngët, për përmirësimin e ngjitjes së suvasë dhe rforcimin e sipërfaqeve të muraturës, duke përfshirë skelat e shërbimit dhe çdo detyrim tjetër për ta përfunduar plotësisht sprucimin.

Suvatim i realizuar nga një shtresë me trashësi 2 cm llaçi bastard m-25 me përmbajtje për m²: rërë e larë 0,005 m³; llaç gëlqereje m- 1: 2, 0.03 m³; çimento 400, 6.6 kg; ujë, i aplikuar me paravendosje të drejtuesve në mure (shirtit me llaç me trashësi 15 cm çdo 1 deri në 1,5 m), dhe e lëmuar me mistri e bërda, duke përfshirë skelat e shërbimit si dhe çdo detyrim tjetër për ta përfunduar plotësisht suvatimin.

8.1.3 Suvatim i jashtëm në rikonstruksione

Stukim dhe sistemim i sipërfaqeve ku është e nevojshme, për suvatime për nivelimet e parregullsive, me anë të mbushjes me llaç bastard me më shumë shtresa dhe copa tullash n.q.s është e nevojshme, edhe për zonat e vogla si dhe çdo detyrim tjetër për ta përfunduar plotësisht stukimin.

Përpara se të hidhet sprucimi duhet që sipërfaqja që do të suvatohet të laget mirë me ujë. Sprucim i mureve dhe tavaneve për muraturë të pastruar me llaç çimentoje të lëngët për përmirësimin e ngjitjes së suvasë dhe rforcimin e sipërfaqeve të muraturës, duke përfshirë skelat e shërbimit dhe çdo detyrim tjetër për ta përfunduar plotësisht sprucimin.

Suvatim i realizuar nga një shtresë me trashësi 2 cm llaçi bastard m-25 me dozim për m²: rërë e larë 0,005 m³; llaç bastard 0.03 m³; çimento 400, 7.7 kg; ujë, i aplikuar me paravendosje të drejtuesve në mure (shirtit me llaç me trashësi 15 cm çdo 1 deri në 1,5 m), dhe e lëmuar me mistri e bërda, duke përfshirë skelat e shërbimit si dhe çdo detyrim tjetër për ta përfunduar plotësisht suvatimin.

8.1.4 Suvatim i jashtëm në ndërtime të reja

Sprucim i mureve dhe strehve, me llaç çimentoje të lëngët për përmirësimin e ngjitjes së suvasë dhe rforcimin e sipërfaqeve të muraturës, duke përfshirë skelat e shërbimit dhe çdo detyrim tjetër për ta përfunduar plotësisht sprucimin.

Suvatim i realizuar nga një shtresë me trashësi 2 cm llaçi bastard m-25 me dozim për m²: rërë e larë 0,005 m³; llaç bastard 0.03 m³; çimento 400, 7.7 kg; ujë, i aplikuar me paravendosje të drejtuesve në mure (shirtit me llaç me trashësi 15 cm çdo 1 deri në 1,5 m), dhe e lëmuar me mistri e bërda, duke përfshirë skelat e shërbimit si dhe çdo detyrim tjetër për ta përfunduar plotësisht suvatimin.

8.1.5 Patinimi

Patinurë muri realizohet me stuko, çimento dhe me gëlqere të cilësisë së lartë, mbi sipërfaqe të suvatuara më parë dhe të niveluara, me përmbajtje: gëlqere 3 kg për m². Lartësia e patinurave për ambientet e ndryshme të ndërtesës duhet të vendoset nga Supervizori, përfshirë dhe çdo punë tjetër dhe kërkesë për ta konsideruar patinurën të përfunduar dhe të gatshme për tu lyer me çdo lloj boje.

8.1.6 Lyerje me bojë plastike në rikonstruksion

Lyerje me bojë plastike e sipërfaqeve të brendshme

Proçesi i lyerjes me bojë plastike i sipërfaqeve të mureve të brendshme kalon nëpër tre faza si më poshtë:

1-Përgatitja e sipërfaqes që do të lyhet.

Para lyerjes duhet të bëhet pastrimi i sipërfaqes, mbushja e gropave të vogla apo dëmtimeve të sipërfaqes së murit me ane të stukimit me material sintetik dhe bërja gati për paralyerje. Në rastet e sipërfaqeve të patinuara bëhet një pastrim i kujdesshëm i sipërfaqes.

Para fillimit të proçesit të lyerjes duhet të bëhet mbrojtja e sipërfaqeve që nuk do të lyhen. (dyer, dritare, etj) me anë të vendosjes së letrave mbrojtëse.

2- Paralyerja e sipërfaqes së brendshme të pastruar.

Në fillim të proçesit të lyerjes bëhet paralyerja e sipërfaqeve të pastruara mirë me vinovil të holluar (Astar plastik). Për paralyerjen bëhet përzierja e 1 kg vinovil me 2.5-3 litra ujë. Me përzierjen e përgatitur bëhet paralyerja e sipërfaqes vetëm me një dorë.

Norma e përdorimit është 1 litër përzierje vinovil me ujë duhet të përdoret për 20 m² sipërfaqe.

3- Lyerja me bojë plastike e sipërfaqeve të brendshme.

Në fillim bëhet përgatitja e përzierjes së bojës plastike e cila është e paketuar në kuti 5 litërshe. Lëngu i bojës hollohet me ujë në masën 20-30 %. Kësaj përzierje i hidhet pigmenti derisa të merret ngjyra e dëshiruar dhe e aprovuar nga Supervizioni I punimeve dhe pastaj bëhet lyerja e sipërfaqes. Lyerja bëhet me dy duar.

Norma e përdorimit është 1 litër bojë plastike e holluar duhet të përdoret për 4-5 m² sipërfaqe. Kjo normë varet ashpërsia e sipërfaqes së lyer.

Lyerje me bojë akrelik i sipërfaqeve të jashtme

Para lyerjes duhet të bëhet mbrojtja e sipërfaqeve që nuk do të lyhen. (dyer, dritare etj) me anë të vendosjes së letrave mbrojtëse.

Në fillim të procesit të lyerjes bëhet paralyerja e sipërfaqeve të pastruara mirë me vinovil të holluar (Astar plastik). Në fillim bëhet përgatitja e astarit duke bërë përzierjen e 1 kg vinovil të holluar me 3 litër ujë. Me përzierjen e përgatitur bëhet paralyerja e sipërfaqes vetëm me një dorë.

Norma e përdorimit është 1 litër vinovil i holluar që duhet të përdoret për 20m² sipërfaqe.

Më pas vazhdohet me lyerjen me bojë akrelik. Kjo bojë ndryshon nga boja plastike sepse ka në përbërjen e saj vajra të ndryshme, të cilat e bëjnë bojën rezistente ndaj rrezeve të diellit, ndaj lagështirës së shirave, etj.

Në fillim bëhet përgatitja e përzierjes së bojës akrelik me ujë. Lëngu i bojës hollohet me ujë në masën 20-30 %. Kësaj përzierje i hidhet pigmenti deri sa të merret ngjyra e dëshiruar. Pastaj, bëhet lyerja e sipërfaqes. Lyerja bëhet me dy duar. Norma e përdorimit është 1 litër bojë akrelik i holluar në 4-5 m² sipërfaqe (në varësi të ashpërsisë së sipërfaqes së lyer).

Personeli, që do të kryejë lyerjen duhet të jetë me eksperiencë në këtë fushë dhe duhet të zbatojë të gjitha kushtet teknike të lyerjes të KTZ dhe STASH.

8.1.7 Lyerje me bojë plastike në ndërtime të reja

Përpara fillimit të punimeve, kontraktori duhet t'i paraqesë për aprovim Supervisorit, markën, cilësinë dhe katalogun e nuancave të ngjyrave të bojës, që ai mendon të përdorë.

Të gjitha bojrta që do të përdoren duhet të zgjidhen nga një prodhues që ka eksperiencë në këtë fushë. Nuk lejohet përzierja e dy llojevë të ndryshme markash boje gjatë procesit të punës. Hollimi i bojës duhet të bëhet vetëm sipas udhëzimeve të prodhuesit dhe aprovimit të Supervisorit. Përpara fillimit të lyerjes duhet që të gjitha pajisjet, mobiljet ose objekte të tjera që ndodhen në objekt të mbulohen në mënyrë që të mos bëhen me bojë. Është e domosdoshme, që pajisjet ose mobilje që janë të mbështetura ose të varura në mur të largohen në mënyrë që të bëhet një lyerje komplet e objektit. Materiali i pastrimit të njollave duhet të jetë me përmbajtje të ulët toksikimi. Pastrimi dhe lyerja duhet të kordinohen në atë mënyrë që gjatë pastrimit të mos ngrihet pluhur ose papastërti dhe të bjerë mbi sipërfaqen e sapolyer. Furçat, kovat dhe enët e tjera ku mbahet boja duhet të jenë të pastra. Ato duhet të pastrohen shumë mirë përpara çdo përdorimi sidomos kur duhet të punohet me një ngjyrë tjetër. Gjithashtu, duhet të pastrohen kur mbaron lyerja në çdo ditë.

Personeli që do të kryejë lyerjen, duhet të jetë me eksperiencë në këtë fushë dhe duhet të zbatojë të gjitha kushtet teknike të lyerjes sipas KTZ dhe STASH.

8.1.8 Lyerja me bojë hidromat në punime rehabilitimi e të reja

Në rehabilitim

Proçesi i lyerjes së sipërfaqeve të mureve dhe tavaneve kalon nëpër tre faza si më poshtë:

1-Prëgatitja e sipërfaqes që do të lyhet

Para lyerjes duhet të bëhet kruajtja e ashpër e bojës së mëparshme nga sipërfaqja e lyer, mbushja e gropave të vogla apo dëmtimeve të sipërfaqes së murit me anë të stukimit me material sintetik dhe bërja gati për paralyerje

Përpara fillimit të procesit të lyerjes duhet të bëhet mbrojtja e sipërfaqeve që nuk do të lyhen (dyer, dritare, etj.) me anë të vendosjes së letrave mbrojtëse.

2-Paralyerja e sipërfaqes së pastruar

Në fillim të procesit të lyerjes, bëhet paralyerja e sipërfaqeve të pastruara mirë me gëlqeren të holluar (Astari). Për paralyerjen bëhet përzierja e 1 kg gëlqere me një litër ujë. Me përzierjen e përgatitur bëhet paralyerja e sipërfaqes vetëm me një dorë.

Norma e përdorimit është 1 litër gëlqere e holluar duhet të përdoret për 2 m² sipërfaqe.

3-Lyerja me bojë hidromat e sipërfaqes

Në fillim bëhet përgatitja e përzierjes së bojës hidromat të lëngët e cila është e paketuar në kuti 5 – 15 litërshe. Lëngu i bojës hollohet me ujë në masën 20-30 %. Kësaj përzierje i hidhet pigmenti deri sa të merret ngjyra e dëshiruar dhe e aprovuar nga Supervizori i punimeve dhe pastaj bëhet lyerja e sipërfaqes. Lyerja bëhet me dy duar.

Norma e përdorimit është 1 litër bojë hidromat i holluar duhet të përdoret për 2.7 – 3 m² sipërfaqe. Kjo normë varet nga ashpërsia e sipërfaqes dhe lloji i bojës së mëparshme.

Në ndërtime të reja para lyerjes duhet të bëhet pastrimi i sipërfaqes që do të lyhet nga pluhurat dhe të shikohen dëmtimet e vogla të saj, të bëhet mbushja e gropave të vogla apo dëmtimeve të sipërfaqes së murit me anë të stukimit me material sintetik dhe bërja gati për lyerje.

Para lyerjes duhet të bëhet mbrojtja e sipërfaqeve që nuk do të lyhen (dyer, dritare, etj) me anë të vendosjes së letrave mbrojtëse.

Në fillim të procesit të lyerjes bëhet paralyerja e sipërfaqeve të pastruara mirë me gëlqere të holluar (Astari). Në fillim bëhet përgatitja e astarit duke përzier 1 kg gëlqere me 1 litër ujë. Me përzierjen e përgatitur bëhet paralyerja e sipërfaqes vetëm me një dorë.

Norma e përdorimit është 1 litër gëlqere e holluar duhet të përdoret për 2 m² sipërfaqe.

Më pas vazhdohet me lyerjen me bojë si më poshtë:

-Bëhet përgatitja e përzierjes së bojës hidromat të lëngshëm me ujë. Lëngu i bojës hollohet me ujë në masën 20 – 30 %. Kësaj përzierje i hidhet pigment derisa të merret ngjyra e dëshiruar.

- Bëhet lyerja e sipërfaqes. Lyerja bëhet me dy duar. Norma e përdorimit është 1 litër bojë hidromat i holluar në 2.7 – 3 m² sipërfaqe (në varësi të ashpërsisë së sipërfaqes së lyer).

8.1.9 Lyerje e mureve me pllaka gipsi

Përpara kryerjes së procesit të lyerjes së mureve me pllaka gipsi, duhet që të kenë përfunduar të gjitha finiturat e tyre (mbushja e fugave, e vendeve ku janë futur vidat, qoshet etj).

Proçesi i lyerjes së këtyre mureve me bojë plastike kryhet njëlloj si në pikën 6.1.8.

8.1.10 Lyerje me bojë vaji në rikonstrukcion

Përpara bojatisjes, bëhet gërryerja dhe heqja e lyerjeve të vjetra nga sipërfaqet. Kjo realizohet me shumë shtresa mbi dyert dhe dritaret prej druri, mbi patinime ekzistuese si dhe sipërfaqe hekuri: (me solvent, me dorë ose pajisje të mekanizuar), duke përfshirë skelat e shërbimit ose skelerinë si dhe lëvizja në ambientin e kantierit.

Stukim dhe zmerilim të dritareve prej druri, patinimeve dhe elementeve prej hekuri, duke përdorur stuko të përshtatshme për përgatitjen e sipërfaqeve për lyerjen me bojë vaji.

Lyerje e elementeve prej hekuri, fillimisht me bojë të përgatitur me një dorë minio plumbi ose antiruxho ose në formën e vajit sintetik, me përmbajtje për m², 0.080 kg.

Lyerje me bojë vaji sintetik për sipërfaqe druri, metalike dhe patinime, me dozim për m²: bojë vaji 0.2 kg dhe me shumë duar, për të patur një mbulim të plotë dhe perfekt të sipërfaqeve si dhe çdo gjë të nevojshme për mbarimin e plotë të lyerjes me bojë vaji.

8.1.11 Lyerje me bojë vaji në ndërtime të reja

Stukim dhe zmerilim të dritareve prej druri, patinimeve dhe elementeve prej druri, duke përdorur stuko të përshtatshme për përgatitjen e sipërfaqeve për lyerjen me bojë vaji.

Lyerje me bojë vaji sintetik për sipërfaqe druri dhe patinime, me dozim për m^2 : bojë vaji 0.2 kg dhe me shumë duar për të patur një mbulim të plotë dhe perfekt të sipërfaqeve si dhe çdo gjë të nevojshme për mbarimin e plotë të lyerjes me bojë vaji.

8.1.12 Lyerje e sipërfaqeve metalike

Stukim dhe zmerilim të elementeve prej hekuri duke përdorur stuko të përshtatshme për përgatitjen e sipërfaqeve për lyerjen me bojë vaji.

Lyerje e elementeve prej hekuri, me bojë të përgatitur fillimisht me një dorë minio plumbi ose antiruxho ose në formën e vajit sintetik, me dozim per m^2 , 0.080 kg.

Lyerje me bojë vaji sintetik për sipërfaqe metalike, me dozim per m^2 : bojë vaji 0.2 kg dhe me shumë duar për të patur një mbulim të plotë dhe perfekt të sipërfaqeve si dhe çdo gjë të nevojshme për mbarimin e plotë të lyerjes me bojë vaji në mënyrë perfekte.

8.1.13 Lyerje e sipërfaqeve të drurit

Lyerja e drurit bëhet si zakonisht për 2 arsye:

për arsye dekor

si dhe për të rritur qëndrueshmërinë (ndaj lagështirës, ndaj rrezeve intensive të diellit, ndaj infektimit prej dëmtuesve të drurit si dhe ndaj infektimit prej këpurdhave etj).

Materialet që përdoren për lyerjen e drurit si zakonisht duhet dhe i plotësojnë të dyja këto kritere. Lyerja mund të bëhet me te gjitha bojrat për lyerjen e drurit, të cilat janë pajisur me certifikatë.

Punimet duhet të bëhen sipas kërkesës të arkitektit/Supervizorit, por sipërfaqja e drurit duhet të lyhet të paktën dy herë (në raste të kërkesës të arkitektit/ Supervizorit edhe më shumë herë).

8.1.14 Veshja e mureve me pllaka, granil, mermer, gurë etj.

Kur flitet për veshjen e mureve me pllaka prej materialeve të ndryshme duhet menduar se për çfarë muri bëhet fjalë. Muret duhet të ndahen në mure të brendshme dhe te jashtme.

Po ashtu, duhet marrë parasysh materiali prej së cilës është ndërtuar muri (kartongips, betoni, mure me tulla, etj.) Sipas materialeve ndërtimore të murit dhe sipërfaqes se tij metodat e veshjes së murit mund të ndahen po ashtu dy klasa.

Ngjitja e pllakave me llaç (për sipërfaqe jo të drejta)

Ngjitja e pllakave me kollë (për sipërfaqe të drejta)

Përsa i takon ngjitjes të pllakave të tipeve të ndryshme me llaç, duhet që punimet t'u permbahen këtyre kushteve:

Baza në të cilën ngjiten pllakat e tipeve të ndryshme, duhet të jetë e pastër nga pluhuri dhe të jetë e qëndrueshme.

Përbërja e llaçit është e njëjta siç është e përshkruar më lart në pikën 6.2.1. Trashësia e llaçit duhet të jetë jo më pak se 15 mm. Llaçi në raste se përdoret për veshjen e mureve të jashtme duhet të jetë rezistent ndaj ngricës dhe koeficienti i marrjes së ujit në % të jetë < 3 %. Po ashtu, llaçi duhet t'i plotësojë kriteret e ruajtjes së ngrohjes dhe të rezistencës kundër zërit.

Ngjitja e pllakave me kollë, bëhet kur sipërfaqja e bazës mbajtëse është e drejtë. Kolli vendoset sipas nevojës me një trashësi prej 3 mm deri në 15 mm. Të gjitha kriteret e lartpërmendura, të cilat duhet t'i plotësojë Ilaçi, vlejne edhe për kollin.

Mbasi të thahet Ilaçi ose kolli, duhet që fugat e planifikuara, të mbushen me një material të posaçëm (bojak).

Fugat nëpër qoshe dhe lidhje të mureve duhet të mbushen me ndonjë masë elastike (si psh silikon).

Për secilën sipërfaqe 30 m² të veshur me pllaka të ndryshme, është e nevojshme vendosja e fugave lëvizëse.

Kushtet e punimeve me pllaka gres duhet t'u përmbahen kushteve të përmendura në pikat 6.2.4 dhe 6.2.5.

Të gjitha pllakat duhet të jenë rezistente kundër ngricës si dhe të kenë një durueshmëri të lartë.

Në fotografitë e mëposhtme mund të shihet se si duhet të vendosen pllakat në mure.

8.2 RIFINITURAT E SHKALLËVE

8.2.1 Shkallë betoni veshur me granil

Dozimi për një m² me një trashësi prej 1 cm i dyshemesë me granil të derdhur është: 13 kg çimento të tipit 400, 0.002 m³ granil dhe ujë, duke përfshirë kallëpet, përforcimin dhe çdo detyrim tjetër për mbarimin e punës në mënyrë perfekte. Dozimi i granilit duhet para se të bëhet, të lejohet nga arkitekti/Supervizori.

8.2.2 Shkallë betoni veshur me mermer

Për veshjen e shkallëve të betonit me mermer duhet të parashikohen këto punë:

Në fillim duhet që shkallët e betonit të pastrohen mirë si dhe të rrafshohet vendi. Pastaj duhet që shkalla prej betoni të lyhet me qumësht çimentoje, i cili e lehtëson ngjitjen e pllakave të mermerit.

Ngjitja e pllakave të mermerit bëhet ose duke përdorur Ilaç ose në rast se shkallët e betonit janë të rrafshta, atëherë mundet që këto të ngjiten edhe me kollë. Ngjitja e pllakave të mermerit nuk ndryshon nga ngjitja e pllakave në mur, pikë e cila është përshkruar gjerësisht në 6.1.14.

8.2.3 Korimanot metalike

Korimanot në ndërtime kanë funksione të ndryshme për të plotësuar. Ata duhet të ofrojnë mbrojtje dhe siguri gjatë të ecurit në shkallë. Po ashtu, korimanot luajnë një rol të veçantë në pamjen dhe bukurinë arkitektonike të një ndërtimi.

Duhet që korimonat të jenë të larta 100 cm. Në raste kur gjatësia e shkallëve është më e madhe se 12 m korimonat duhet të jenë 110 cm të larta. Masa prej 100/110 cm varet edhe prej sipërfaqes të sheshpushimit.

Korimanot montohen në shkallë ose anash shkallëve, të fiksuara mirë që të garantohet stabiliteti dhe qëndrueshmëria e tyre.

Korimanot ose duhen mbuluar me elemente druri mund të sigurohen me ristela prej druri ose metali. Listelat ndërmjet tyre duhet të jenë më pak se 12 cm.

Në rastet kur shkallët janë më të gjëra se 100 cm, atëherë duhet që përveç korimaneve, vendosen në muret e anës tjetër të shkallëve, parrakë për të siguruar një ecje të sigurt.

Parmakët nëpër shkallë nuk duhet të jenë më të ulëta se 75 cm dhe jo më të larta se 110 cm. Kur flitet për shkollë ata të vendosen në një lartësi prej 80 cm. Parmakët duhen larguar nga muret min. 4 cm.

Parmakët, preferohet të vendosen prej një materiali dhe forme të tillë, që prekja e tyre të jetë e lehtë dhe pa dëmtime. Preferohet që parmakët të prodhohen prej druri, sepse parmakët prej çeliku të lenë një përshtypje të ftohtë.

8.2.4 Bordurat vertikale dhe aksesorë të tjerë

Bordurat vertikale (plintuesat) sipas llojit të shtrimit të shkallëve i kemi:

Me qeramike, për shkallë me pllaka qeramike. Ato janë me ngjyrë të errët ose me të njëjtën siç janë pllakat që është veshur shkalla, me lartësi 8 cm dhe trashësi 1.5 cm, i vendosur në vepër me llaç çimento 1 : 2 ose me kollë. Ky proces përfshin stukimin, pastrimin si dhe çdo detyrim tjetër për mbarimin e plotë të punës.

Për shkallët me parket, plintuesat e drurit janë me të njëjtin material si ai i parketit. Montimi duhet të bëhet në mënyrë perfekte dhe pas vendosjes bëhet lemimi, stukimi dhe ilustrimi i dërrasave duke përdorur vernik special transparent.

Plintuesa PVC për shkallët me PVC ose linoleum. Mënyra e vendosjes duhet të bëhet sipas rekomandimeve të prodhuesit dhe nga personel me eksperience.

Me mermer, për shkallë me mermer. Plintuesi i mermerit duhet të jetë 8 cm e lartë dhe 2 cm e trashë dhe vendoset në vepër me llaç çimento 1 : 2 ose me kollë.

8.3 RIFINITURAT E TAVANEVE

8.3.1 Tavan i suvatuar dhe i lyer me bojë

Te përgjithshme:

Te gjitha sipërfaqet që do të suvatohen do të lagen më parë me ujë. Aty ku është e nevojshme ujit do ti shtohen materiale të tjera, në mënyrë që të garantohet realizimi i suvatimit më së miri. Në çdo rast kontraktori është përgjegjës i vetëm për realizimin përfundimtar të punimeve të suvatimit.

Materialet e përdorura:

Llaç bastard marka-25 sipas pikës 5.1.1

Llaç bastard marka 1:2 sipas pikës 5.1.1.

Bojë hidromat ose gëlqere.

Përshkrimi i punës:

Sprucim i tavaneve, me llaç çimentoje të lëngët për përmiresimin e ngjitjes së suvasë dhe rforcimin e sipërfaqes të muraturës duke përfshirë skelat e shërbimit dhe çdo detyrim tjetër për të bërë plotësisht sprucimin.

Suvatim i realizuar nga një shtresë me trashësi 2 cm llaç bastard marka-25 me dozim per m², rërë e larë 0,005m³, llaç bastard (marka 1:2) 0,03m³, çimento (marka 400), 6,6 kg, uje I aplikuar në bazë të udhëzimeve të përgatitura në mure e tavane dhe e lëmuar me mistri e berdaf, duke përfshirë skelat e shërbimit, si dhe çdo detyrim tjetër për të bërë plotësisht suvatimin me cilësi të mirë.

Lyerje dhe lemim i sipërfaqës së suvatuar të tavanit, bëhet mbas tharjes së llaçit, për tu lyer me vonë.

Lyerje e sipërfaqes me hidromat ose me gëlqere, minimumi me dy shtresa. Ngjyra duhet të jetë e bardhë dhe duhet aprovuar nga Supervizori.

8.3.2 Tavan i varur me pllaka gipsi

Specifikimi i tavaneve:

Tavanet e varur zakonisht janë të ndarë me panele dhe perimetri është i barabartë ose me i madh në gjerësi sesa $\frac{1}{2}$ e modulit të pllakës së plotë. Këto panele duhet të priten në madhësi të përshtatshme me skeletin përbërës të tavanit të varur. Drejtimi i instalimit duhet të jetë i treguar mbi planet e tavanit.

Konditat e montimit:

Kërkesa stabël për instalimin e tavanit të varur në objekt është vetëm nqs ndërtesa është plotësisht e thatë (nuk ka lagështi) kushtet e motit janë të mira, ndërtesa ka ndriçim të plotë, si dhe gjatë muajve të stinës së dimrit është siguruar tharje nga ngrohtësia. Ajrosja e mirë duhet të bëhet për të reduktuar ngrohjen e tepërt, të krijuar gjatë ditës nga nxehtësia e solarit.

Kontrulli i ajrosjes duhet të përdoret për të shpërndare lageshtine në ajër. Tharësi mekanik i ajrit është projektuar për të reduktuar përmbajtjen e lagështisë në ajër brenda ndërtesës. Djegia direkte e fosileve të lëndës djegëse të tilla si gas butani ose propan nuk është i rekomanduar sepse këto lëshojnë afërsisht 2.2 litër ujë për çdo 500 gram djegie të lëndës djegëse. Është me mirë të përdoret ngrohës për tharje elektriciteti ose indirekt ajër i ngrohtë të përdoret tharës vetëm për të reduktuar përqindjen e RH të krijuar nga lagështia e emetuar nga struktura.

Mirëmbajtja dhe pastrimi:

Mirëmbajtja e tavanit të varur duhet të kryhet vetëm mbas efektit të krijuar nga difektet kur punohet për një punë e tillë instalimi, si dhe dëmtimet (në veçanti zjarri dhe performanca akustike), janë plotësisht të vlerësuara. Në rast të tillë bëhet konsultimi tek teknikët.

Sidoqoftë, kur mirëmbajtja është e nevojshme, sigurohet vazhdimësi të lartë.

Pastrimi:

Së pari hiqet pluhuri nga tavani duke përdorur një furçë të butë. Njollat e shkrimet etj, duhet të hiqen me një gomë fshirësë të zakonshme. Një metodë tjetër alternative pastrimi është me rrobe të lagur ose sfungjer të futur në ujë me përbërje sapuni ose detergjent diluted. Sfungjeri duhet të përmbajë sa më pak ujë që të jetë e mundur. Tavani nuk duhet të jetë i lagur. Mbas larjes, pjesët me sapun e tavanit duhet të fshihet me një copë ose sfungjer të lagur në ujë të pastër.

Pastruse abraziv nuk duhet të përdoren.

Rekomandohen këto kimikate

o Ceramaguard ceilings nuk janë të ndikueshëm nga lagështia.

o Parafon Hygien and ML Bio Board mund të jenë larës të shpejtë dhe do të qëndrojnë pastrues detergjent për myqe dhe germicidal.

Specialisti kontraktori me shërbimin e pastrimit për zgjidhjet kimike të përdorimit të këtyre pastruesve. Në vendet që përdoren këto metoda pastrimi, është e rekomandueshme një provë paraprake. Është në të mirë të punës që kontakti për kryerjen e këtyre provave të kryhet në një zonë jo-kritike të ndërtesës.

8.4 RIFINITURA TË NDRYSHME

8.4.1 Mbrojtëset e këndeve të Mureve

Furnizimi dhe vendosja e mbrojtëseve të këndeve të mureve përshkruhet në specifikimet teknike të dhëna nga kontraktori. Ato përbëhen nga material alumini profil L të cilat janë sipas standarteve Europiane

dhe janë profile të lyera përpara se të vendosen në objekt. Ngjyra e tyre do të jetë sipas kërkesës së investitorit (zakonisht përdoret ngjyra e bardhë e emaluar).

Mbrojtëset e këndeve të mureve kanë përmasa: gjatësi 150 cm x 2 cm x 2 cm dhe janë në formën e profilit L të zgjedhur. Trashësia e profilit është 2 mm.

Profili në të dy anët e tij mund të jetë me vrima me $d=6-8$ mm, të cilat duhen për fiksimin sa më të mirë të mbrojtëses në mure. Në këtë rast mbrojtësja vendoset në mure para se të bëhet patinimi. Gjatë patinimit të dy anët e profilit të saj mbulohen.

Seksionet e profilit të aluminit do të jenë të lyera me anë të procesit të pjekjes lacquering.

Ngjitja ndërmjet mbrojtëses dhe murit do të bëhet duke përdorur materiale elastiko plastike të posaçëm për këto lloj profilesh alumini. Ngjitja bëhet me anë të një furçe të ashpër, pasi të jetë bërë mbyllja dhe suvatimi i çdo të çare të murit. Karakteristikat e ngjitësit kundër agjentëve atmosferike duhet të jenë të provuar dhe të certifikuar nga testimi që prodhuesit kryejne për këto mbrojtëse.

Për mbrojtjen e këndeve të mureve mund të përdoren edhe mbrojtëse prej druri pishe të mbrojtura me një mbrojtëse speciale druri (llak për materiale druri). Në këtë rast trashësia e profilit të tyre duhet të jetë 3-5 mm kurse përmasat do të jenë 150 x 3 x 3 cm. Bashkimi i dy shiritave prej druri bëhet me anë të thumbave të vegjël, vendi i të cilëve stukohet më pas. Në pjesën e bashkimit të tyre shiritat prej druri duhet të priten, me kënd 45 gradë.

Të gjitha punët e lidhura me instalimin dhe vendosjen e tyre në objekt duhet të bëhen sipas kërkesave teknike të supervizorit dhe të projektit. Një model i mbrojtëses së këndeve të mureve do ti jepet për shqyrtim supervizorit për një aprovim, para se të vendoset në objekt. Me kërkesë të veçantë të Supervizorit, mbrojtëset këndore mund të jenë edhe me lartësi deri në 2m.

8.4.2 Sipërfaqe prej xhami (vetratat)

Vetrata- Furnizimi dhe vendosja e vetratave prej xhami siç përshkruhet në specifikimet teknike me dimensione të dhëna nga kontraktori, përbëhen nga material alumini profilet e të cilit janë sipas standarteve Europiane dhe janë profile të lyera përpara se të vendosen në objekt. Ngjyra e tyre do të jetë sipas kërkesës së investitorit.

Korniza fikse e vetratave do të ketë një dimension që do të përcaktohet nga vizatimet teknike. Ato kanë elemente që shërbejnë për vëndosjen dhe ankorimin e vetratave në strukturat e murit. Forma e profilit të vetratave është tubolare me qëllim që të mbajë gjithë aksesorët e saj. Profili i skeletit të vetratës do të jetë me dimensione jo më pak se 25 mm që profili kryesor që do të fiksohet në mur të jetë i zbuluar.

Profilet e kornizave të lëvizshme kanë një dimension thellësia 32 mm dhe lartësia 75 mm të sheshta ose me zgjedhje ornamentale. Të dyja korniza fikse ose të lëvizshme janë projektuar dhe janë bërë me dy profile alumini të cilat janë bashkuar me njëra tjetrën dhe kanë një fugë ajri që shërben si thyerje termike, ato janë të izoluara nga një material plastik 15 mm.

Fiksimi i vetratave me kontrotelajo solide do të bëhet me kujdes me fashetat e hekurit për tek muri me llaç (me tapa me filete). Vendosja (fiksimi i vetrates) duhet të ketë një distancë të preferueshme nga qoshja e kornizës jo më shumë sesa 150 mm dhe midis tyre jo më shumë se 800 mm. Skeleti i fiksuar i vetratës do të vidhohet me telajon pas përfundimit të suvatimit dhe bojatisjes. Kanate të hapshëm me xhama do të vendosen me mentesha në skeletin e vetratës dhe do të pajisen me bravë mbyllëse dhe dorezë. Ngjitja dhe mbushja midis kasave dhe përbërjes së ndërtesës do të kryhet duke përdorur materiale elastiko-plastike, mbas mbylljes së çdo të çarë me materiale izoluese. Midis brendësisë së kornizës suportuese të hekurit dhe kornizës së jashme fikse të aluminit është e preferueshme të ruash një tolerancë instalimi prej

6mm, duke konsideruar një dalje të hapësira fiksuese prej rreth 2 mm. Toleranca dimensionale dhe trashësia do të jenë sipas standarteve Europiane.

Panelet e xhamit do të jenë të fiksuara në skeletin metalik me anë të listelave të aluminit në profilet metalike të vetratës dhe të shoqëruara me gomina. Të gjitha punet e lidhura me muraturën dhe të gjitha kërkesat e tjera për kompletimin e punës duhet të bëhen me cilësi.

Tullat e xhamit janë pjesë të xhamta, kompakte dhe të destinuara për ndërtim. Aplikimi i tyre rekomandohet në shtëpi të ndryshme, shkolla, spitale, apartamente, ndërtesa industriale, etj

Ato mund të jenë dy llojesh si më poshtë:

8.4.2.1 Tulla me dopio xham

Ato janë formuar nga dy pjesë të pavarura, që janë ngjitur së bashku gjatë procesit të prodhimit, duke rezultuar në një pjese të vetme e cila mban në brendësi një dhomë ajri për dehidratim me presion të ulët (0.3 atm), që shërben si material izolimi termik dhe akustik.

Vetitë e tyre fizike janë:

- Izolimi akustik: afro 45 dB
- Koeficienti I transmetimit termik në faqet e jashtme: 3 Kcal/h.m²
- Koeficienti I transmetimit termik në faqet e brendshme: 2 Kcal/h.m²
- Rezistenca kundër zjarrit: ¼ orë
- Rezistenca e zjarrit kundër flakës 2 orë

8.4.2.2 Tulla me tek xham

Ato konsistojnë në një tip tulle me tek xham kompakt në mes:

Vetitë e tyre fizike janë:

- Izolimi akustik: afro 40 dB
- Koeficienti I transmetimit termik në faqen e jashtme: 4 Kcal/h.m²
- Koeficienti I transmetimit termik në faqet e brendshme: 3 Kcal/h.m²
- Rezistenca kundër zjarrit: ¼ orë
- Rezistenca e zjarrit kundër flakës 2 orë

Muret e hollë të bërë me tulla xhami, përveç trashësisë së fortë, duhet të sigurojnë:

- Qëndrueshmëri nga goditjet
- Indeks i lartë hollimi akustik
- Qëndrueshmëri dhe rezistent ndaj djegies
- Qëndrueshmëri kundër agjentëve kimike
- Izolim termik

Koeficienti i transmetimit të ndriçimit duhet të jetë 0,8 – 0,9. Maksimumi i madhësisë së faqeve të përdorshme është 5 m për modulë me dopio xham dhe 3 m për modulë me xham tek. Përsa i përket moduleve me xham trefish, madhësia e përdorur do të varet nga: tipi i modulit të xhamit, mbipesha në kg/m², dimensionet e hapësirës që do të mbulohet dhe numri I pikave ku do të mbështete pllaka.

Zakonisht, madhësia e tullave të xhamit është 240 x 240 x 80 mm ose 240 x 115 x 80 mm.

Ka dy sisteme të ndryshme për tulla xhami për ndërtim në ditët e sotme:

8.4.2.3 Sistemi Tradicional

Realizohet nga bashkimi i shufrave të hekurit me lidhje betoni. Për këtë është e nevojshme të ndjekesh rregullat e mëposhtme:

☒ Çdo kontakt midis hekurit rrethor dhe pjesëve të xhamit duhet të shmanget:

☒ Panelet e xhamit gjysëm të tejdukshëm do të jenë plotesisht të pavarur. Nyjet zgjeruese do të vendosen në një distancë jo më shumë se 4 mm nga njëra tjetra.

8.4.2.4 Sistemi Tabiluz

Është i bazuar në vendosjen e tullave të xhamit pjesë pjesë me mbushje PVC në nyje (fuga), që shmang kontaktin midis tyre, duke qënë e tëra një model i qëndrueshëm brenda një kornize PVC, që siguron një lidhje të fortë definitive dhe një konsolidim prej ngjitësit special.

Kjo mund të aplikohet për dy lloje muresh (të brendshëm e të jashtëm) duke lejuar ndërtimin e paneleve të mëdha në një kohë të shkurtër, me lehtësi të madhe për pastrim. Panelet TABILUZ, si dhe çdo lloj tjetër xhami i mbyllur nuk duhet të mbajnë ndonjë ngarkesë të strukturave në të cilat ato janë përfshirë. Elementet e përfshirë në sistemin tabiluz bëhen me PVC të fortë në ngjyrë gri.

Instalimi i tullave të xhamit duhet të bëhet si më poshtë:

- Përgatitja e panelit të xhameve brenda perimetrit në mënyrë që madhësia e panelit të jetë e përshtatshme me kornizën e PVC (korniza duhet të jetë axhustuar mirë me madhësinë e panelit).
- Prerje e kornizës së PVC që bëhet sipas madhësisë së planifikuar me një kënd 45 gradë. Krahët e kornizës duhet të mbahen në mënyrë të tillë me qëllim që të fiksohen ato, menjëherë kur të ketë përfunduar muri.
- Vendos kornizën në vrimë për të shënuar pikën fikse për të punuar.
- Shpon me turjele dhe vendos fiksuesit plastik në të cilat do të vendosen vidat.
- Fiksohet korniza në mënyrë që të jetë e gatshme për punë (nivelimi I saj)
- Vendos xhamin e parë xhamit në kallëp me të cilin korrespondon profili vertikal i nyjës
- Vëndos profilin horizontal të nyjës
- Përdor ngjitësa që kanë shkallë ashpërsie të lartë për ngjitje sa më efektive
- Për restaurimin e nyjeve lidhëse, përdor vaj silikoni

8.4.3 Elemente me panele sanduiç

Element me panele tip sanduiç do të jetë i përbërë nga:

- Mbështetja metalike
- Izolim
- Gomina e vetë elementit
- Ngjitës adesive

a- Mbështetja metalike:

- Galvanizimi i hekurit bëhet sipas normave të EN 10147/10142;
- Hekur i lyer paraprakisht me sistem mbulimi e parashikuar sipas studimeve duke plotësuar të gjitha kërkesat e parashikuar;
- Hekur i galvanizuar me shtresë mbulesë plastike;
- Alumin;

- Bakër i pastër dhe të tjera

b- Izolimi:

Përdorim lënde termoizoluese polyurethane ose polyisocyanurate, i shkrirë me flakë duke perfituar një adezion perfekt tek mbështetja metalike dhe duke lejuar të fitohet, nëse kërkohet, reaksioni i zjarrit, në përputhje me standartet e kohës të ISO.

Densiteti mesatar: 35 – 40 kg/m³

Koefiçenti termik: 0,0195 Kcal/mh gradë Celsius

Qelizat e mbyllura: > 95 % (jo- hygroscopic)

c- Toleranca Dimensionale:

Lartësia e brinjës: + 1 mm;

Gjërësia (1000 mm) + 2 mm;

Gjatësi : + 10 mm;

Devijimi Squariness: $\leq 0,5$ % të gjërësisë së përdorshme

Përkulja në gjatësi: ≤ 2 mm /metër

Camber: ≤ 1 e gjatësisë

Valëzimi i majave: + 2 mm në 500 m;

Trashësia e paneleve: + 2 mm e trashësisë nominale mbi të gjithë sipërfaqen;

4-Rrafshësia:

Valëzim i lehtë, veçanërisht për mbështetësit metalik të hollë ose mbështetësa me material alumin, nuk do të konsiderohet si një difekt ,

Për atë kohë sa ato nuk do të përfshihen në funksionin e panelit.

d- Adhesion:

Disa zona të fleteve jo- adhesive, në kufi të 0,5% të të gjithë sipërfaqes së panelit nuk do të konsiderohet si një difekt.

Trashësia e elementit të panelit kapacitet i ngarkesës, tipi i mbështetjes (hekur ose alumin) dhe hapësirave.

8.4.4 Mbrojtëse horizontale të mureve (shiritat)

Furnizimi dhe vendosja e mbrojtëseve horizontale të mureve në klasa e korridore, përshkruhet në specifikimet teknike të dhëna nga kontraktori. Ato përbëhen nga material dërrase të lyera përpara se të vendosen në objekt. Ngjyra e tyre do të jetë sipas kërkesës së investitorit.

Mbrojtëset e mureve kanë përmasa 10 -15 cm x 2 cm dhe gjatësia është sipas përmasave të dhomave.

Fiksimi bëhet me profil në formë shiriti me trashësi 2 cm ,me vrima me $d= 6-8$ mm të cilat duhen për fiksimit në mure. Profili i fiksohet në mur para se të bëhet patinimi. Gjatë patinimit të dy anët e profilit të saj mbulohen.

Mbrojtëset janë të siguruar me elemente që shërbejnë për vendosjen dhe ankorimin në strukturat e murit

Lartësia e vendosjes së mbrojtësve duhet të jetë në funksion të lartësisë së karrigeve.

Ngjitja ndërmjet mbrojtësve dhe murit do të bëhet duke përdorur materiale vida dhe elastiko plastike për profilet PVC.

Për mbrojtjen e mureve mund të përdoren edhe mbrojtëse prej druri pishe të mbrojtura me një shtresë speciale (llak për materiale druri). Në këtë rast trashësia e profilit fiksues të shiritave mbrojtës duhet të jetë 3-5 mm. Bashkimi i shiritit prej druri bëhet me anë të thumbave të vegjël, vendi i te cilëve stukohet më pas. Në pjesën e bashkimit të tyre profili prej druri dhe PVC duhet të priten me kënd 45 gradë.

Të gjitha punët e lidhura me instalimin dhe vendosjen e tyre në objekt duhet të bëhen sipas kërkesave teknike të supervisorit dhe të projektit. Një model i mbrojtëses së mureve do të jepet për shqyrtim supervisorit për një aprovim para se të vendoset në objekt.

9 DYER DHE DRITARE

9.1 DRITARET/INFORMACION I PËRGJITHSHËM/KËRKESAT

Dritaret janë pjesë e rëndësishme arkitektonike dhe funksionale e ndërteses. Ato sigurojnë ndriçimin për pjesët e sipërfaqes së brendshme të tyre. Madhësia (kupto dimensionet) e tyre variojnë, varet nga kompozimi arkitektonik, nga madhësia e sipërfaqes së brendshme dhe kërkesat e tjera të projektuesit. Dritaret duhet të jenë në kuotë 80-90 cm mbi nivelin e dyshemesë, kjo varet dhe nga kërkesat e projektuesit.

Dritaret mund të jenë të prodhuara me dru, alumin ose PVC.

Pjesët kryesore të dritareve janë: Kasa e dritares që fiksohet në mur me elemente prej hekuri përpara suvatimit. Korniza e dritares do të vidhohet me kasën e saj mbas suvatimit dhe bojatisjes. Në bazë të vizatimit të dritares së treguar në vizatimin teknik, korniza do të pajiset në kasë me mentesha dhe bllokues të tipeve të ndryshme të instaluara në te. Kanate me xhama të hapshëm, të pajisur me mentesha, doreza të fiksuara dhe me ngjitës transparent silikoni, si dhe me kanata fikse.

9.2 KOMPONENTËT

Dritare prej druri, të trajtuara me mbulose mbrojtëse të drunjtë do të përbëhen nga:

një kasë druri që fiksohet në mur me anë të kunjave prej çeliku përpara suvatimit (gjerësia e kornizës është 4 cm kurse madhësia sipas kasës së dritares)

një kornizë druri (seksion 7x4cm) që do të vidhohet te kasa e drurit të dhënë më sipër mbas suvatimit dhe bojatisjes të mureve. Për dritaret e dhëna në vizatimet teknike, korniza do të jetë me mentesha dhe bllokues të ankoruar në të për, dritare me kanate, dritare me kornizë, dritare për papafingo, dritare për ndriçim.

kanate me xham tek ose dopio, të hapshëm të pajisur me mentesha, doreza të fiksuar, panele xhami, (4 mm të trashë kur janë transparent, 6 mm kur janë të përforcuar me rrjet teli), të fiksuara me listela të plota druri dhe ngjitës transparent silikoni, bllokues dritaresh me zinxhir ose kompas.

shirita druri të plotë rreth perimetrit të brendshëm të dritares, kur realizohen me paturë nga brenda dhe jashtë në mungesë të paturës.

Bojatisje me boje vaji ose llak. Dritaret e përbëra me profil duralumini i kemi me:

Hapje vertikale

Hapje horizontale

Me rreshqitje dhe janë të përbëra nga:

Korniza e fiksuar e aluminit (me përmasa 61-90mm) do të jetë e fiksuar në mur me telajo hekuri të montuara përpara suvatimit. Dritaret janë të pajisura me elemente, që shërbejnë për ankorimin dhe fiksimin e tyre në mur si dhe pjesët e dala, që shërbejnë për rrëshqitjen e kanatit të dritares.

Kanati i dritares do të vidhohet në kornizën e dritares mbas punimeve të suvatimit dhe bojatisjes.

ulluqet e mbledhjes së ujit

Aksesorët

rrota për rrëshqitjen e tyre dhe korniza e grilave

përforcues hekuri

ulluk prej gome

doreza dhe bllokues të ankoruar në të

panel me xham të hapshem (4 mm të trashë kur është transparent, 6 mm kur janë të përforcuar me rrjet teli ose dopio xham). Ato do të fiksohen në kornizat metalike nga listela alumini dhe ngjitës transparent silikoni

Dritaret PVC do të përbëhen nga:

kasë PVC (me gjerësi 58mm) do të jetë e fiksuar në mur me fasheta hekuri të përshtatshëm përpara suvatimit. Kornizat PVC do të jenë të pajisura me mentesha dhe bllokuesit e ankoruar.

korniza e dritares PVC do të vidhohet me kasën mbas punimeve të suvatimit dhe bojatisjes

kanate me xham të hapshëm (4 mm e trashë kur është transparent dhe 6 mm të trashë kur janë të përforcuar me rrjet teli ose dopio xham) e do të fiksohen me dritaren në tre pika të ankoruara doreza dhe bllokues.

ulluqe të mbledhjes së ujit

rrota për rrëshqitjen e tyre dhe korniza e grilave

përforcues hekuri i galvanizuar

ulluk prej gome

doreza dhe bllokues te ankoruar në të

ngjitës special leshi për izolimin

9.3 RIPARIMIN I DRITAREVE PREJ DRURI

Riparimi i dritareve prej druri përfshin:

zëvendësimin e plotë ose të pjesshëm të pjesëve që mungojnë ose të prishura me dru të njëjtë, të stazhionuar dhe me përmasa si të seksioneve ekzistuese;

zdrukthimin e të gjitha pjesëve të deformuara;

stukimin e çdo plasaritje me stuko të përshtatshme të së njëjtës ngjyrë me atë të drurit;

verifikimin, kontrollin, kalibrimin, vajtjen dhe zëvendësimin e mundshëm të të gjitha menteshave dhe të të gjitha pjesëve të tjera përbërëse;

vendosjen në vepër të dritareve të riparuar dhe nëse është e nevojshme edhe punime murature, çdo detyrim tjetër të nevojshëm për të siguruar funksionimin e plotë të dritareve;

furnizimin dhe vendosjen në vepër të xhamave;

përgatitjen dhe lyerjen me bojë të dritareve, skelat e shërbimit ose skelerine, punimet e

muraturës si dhe çdo detyrim tjetër për mbarimin e punës.

9.4 PRAGJET E DRITAREVE, GRANIL, MERMER, GRANIL TË DERDHUR

Pragjet e dritareve janë dy llojesh: pragje të brendshme dhe të jashtme. Ato mund të jenë me material granili të derdhur, me pllakë mermeri ose me pllakë granili me ngjyrë dhe me pikë kullim uji, sipas vizatimit teknik ose udhëzimeve të supervizorit. Pragjet do të kenë kënde të mprehta dhe çdo detyrim tjetër për përfundimin e punës. Pragu i jashtëm duhet te paiset me një kanal ose prag nga poshte në të gjithë gjatësinë në mënyrë që të bëhet kullimi i ujrave pa krijuar lepirje.

9.5 DRITARE DRURI

Materialet ë perdorura:

Telajo dërrase (me seksione minimum 7 x 4 cm), mentesha dhe bllokues për tipe të ndryshëm dritarësh, kanate dritare, sopraluçe, doreza, xhama (me trashësi 4 mm kur janë transparent dhe 6 mm kur

janë të përforcuara me rrjet teli), listela druri të plotë, ngjitës transparent silikoni, bllokues dritarësh me zinxhir ose kompas.

Përshkrimi i punës:

Furnizim dhe vendosje dritare, përmasat e të cilës duhet të përcaktohen sipas projektit dhe realizohen nga prodhuesi në vendin e prodhimit, në dru pishe të stazhionuar, i imprenjuar e përbëre nga:

një kontratelajo dërrase (me gjerësi 3 cm, me madhësi sa kasa e dritares) që do të vendoset në mur me fasheta hukuri përpara punimeve të suvatimit.

një telajo dërrase (me seksione min 7x4cm) që do të vidhohet në kontratelajo pas kryerjes së suvatimit dhe bojatisjes. Në bazë të vizatimit të dritares së treguar në vizatim telajo do të pajiset me mentesha dhe bllokues për tipe të ndryshëm dritarësh, kanate dritare, superliça etj.

shirita druri të plotë rreth perimetrit të dritares nga brenda, kur realizohen me paturë dhe nga brenda e jashtë në mungesë të paturës (dhëmbit)

duke përfshirë bërjen e shpatullave të muraturës, si dhe çdo pajisje tjetër për mbarimin e punës në mënyrë precize

kampione të artikujve të propozuar, do ti paraqiten paraprakisht supervisorit për aprovim paraprak

Dritare me kanate të pahapshëm të pajisur me: xhama (me trashësi 4mm kur janë transparent, 6mm kur janë të përforcuar me rrjete teli, ose me dopio xham), fiksuar me listela druri të plotë dhe ngjitës transparent silikoni, bllokues dritarësh me zinxhir ose kompas,

9.6 DRITARE DURALUMINI

Furnizimi dhe vendosja e dritareve, siç përshkruhet në specifikimet teknike me dimensione të dhëna nga kontraktori, përbëhen nga material alumini, profilet e të cilit janë sipas standarteve Europiane EN 573-3 dhe janë profile të lyera përpara se të vendosen në objekt. Ngjyra e dritares do të jetë sipas kërkesës së investitorit.

Korniza fikse e dritares do të ketë një dimension 61-90mm ose sic tregohet në vizatime. Ato janë të siguruar me elemente që shërbejnë për vendosjen dhe ankorimin në strukturat e murit, si dhe me pjesët e dala që shërbejnë për rrëshqitjen e skeletit të dritares. Forma e profilit është tubolare me qëllim që të mbledhë gjithë aksesorët e saj. Profili i kanates të dritares do të jetë me dimensione të tilla 25 mm që do të mbulohet nga profili kryesor që do të fiksohet në mur.

Profilet e kornizave të lëvizshme kanë një dimension: gjërësia 32 mm dhe lartësia 75 mm të sheshta ose me zgjedhje ornamentale.

Të dyja korniza fikse ose të lëvizshme janë projektuar dhe janë bërë me dy profile alumini të cilat janë bashkuar me njëra tjetrën dhe kanë një fugë ajri që shërben si thyerje termike, ato janë të izoluar nga një material plastik 15 mm.

Profili është projektuar me një pjesë boshllëku qëndror për futjen e një mbështetëse lidhëse këndore (me hapësirë 18 mm të lartë nga xhami i dritares) dhe trolleys për rrëshqitjen e tyre.

Ngjitja është siguruar nga furça me një fletë qëndrore të ashpër. Karakteristikat e ngjitësit kundër agjentëve atmosferike duhet të jenë të provuar dhe të çertifikuar nga testimi që prodhuesit të këne kryer në kornizat e dritareve ose nga prodhuesit e profileve.

Profilet e aluminit do të jenë të lyera sipas procesit të pjekjes lacquering. Temperatura e pjekjes nuk duhet të kalojë 180 gradë, dhe koha e pjekjes do të jetë më pak se 15 minuta. Trashësia e lacquering duhet të jetë së paku 45 mm. Pudrosja e përdorur do të bëhet me resins acrylic te cilesisë së lartë ose me polyesters linear.

Spesori i duraluminit dueht të jetë minimumi 1,5 mm.

Panelet e xhamit (4mm të trasha kur xhami është transparent dhe 6 mm të trasha kur janë të përforcuara me rrjet teli ose me dopio xham). Ato do të jenë të fiksuara në skeletin metalik me anë të listelave të aluminit në profilet metalike të dritares dhe të shoqëruara me gomina. Të gjitha punët e lidhura me muraturen dhe të gjitha kërkesat e tjera për kompletimin e punës duhet të bëhen me kujdes. Një model i materialeve të propozuara do të shqyrtohet nga supervizori për një aprovim paraprak.

9.7 DRITARE PVC

Furnizimi dhe vendosja e dritareve siç përshkruhet në specifikimet teknike me dimensione të dhëna nga kontraktori, përbëhen nga material PVC profilet e të cilit janë sipas standarteve Europiane ISO EN 9002. Ngjyra e dritares do të jetë sipas kërkesës së investitorit.

Dritaret rrëshqitëse të PVC duhet të sigurojnë izolim meanë të një gome dhe adaptues në lidhje me kornizën. Seleksionimi I hapësirave të ndryshme lejon përdorim xhami tek ose dopio. Boshllëku brenda xhamit dopio duhet të jetë 20-24mm.

Sistemet e dritareve PVC duhet të sigurojnë në mënyrë perfekte izolimin nga ajri dhe uji. Ato duhet të sigurojnë një rezistence nga uji nën 500Pa (të barazvlefshme me shpejtësinë e erës prej 150km/orë). Testet për këtë duhet të jenë në përputhje me DIN 18055. Koeficienti I konduktivitetit termal duhet të jetë 2.0W (m2K) e cila konfirmon Standartet Europiane. Në lidhje me izolimin e zërit, dritaret prej PVC duhet të sigurojnë izolim ndaj tingujve deri në shkallën 4 (>40dB).

Korniza fikse e dritares (ndarjet) do të ketë një dimension 74-116mm. Ato janë të siguruar me elemente, që shërbejnë për vendosjen dhe ankorimin në strukturat e murit si dhe pjesët e dala që shërbejnë për rrëshqitjen e skeletit të dritares. Forma e profilit është tubolare me qëllim që të mbledhë gjithë aksesorët e saj. Profili i skeletit të dritares do të jetë me përmasën 25 mm e cila do të mbulohet nga profili kryesor që do të fiksohet në mur.

Të dyja korniza fikse ose të lëvizshme janë projektuar dhe janë ndërtuar me fugë ajri që shërben si thyerje termike. Ato duhet të ofrojnë zbatim të Standarteve Europiane të vendosjes së xhamit (Xham tek 4-6mm, xham dopio 20-24mm, xham tresh 24-28 mm), me kullues uji me mbledhës uji, me inklinim 2 gradë për të siguruar kullim uji perfekt, mbyllje perfekte nga mbyllësit qëndror, trashësi muri që arrin EN (t-3.1mm), izolim për erën dhe shiun ulluk unik I projektuar për të ndihmuar instalimin e materialeve të gomuar, që shërbejnë për këtë qëllim. Karakteristikat e ngjitësit kundër agentëve atmosferike duhet të jenë të provuar nga një testim i çertifikuar i bërë, nga prodhuesit e kornizës së dritares ose nga prodhuesit e profileve.

Panelet e xhamit (4mm të trasha kur xhami është transparent dhe 6 mm të trasha kur janë të përforcuara me rrjet teli). Sipas kërkesës së investitorit, dritaret prej PVC mund të jenë me xham dopio (20-24mm) ose xham tresh (24-28mm).

Të gjitha punët e lidhura me muraturën dhe të gjitha kërkesat e tjera për kompletimi e punës duhet të bëhen me kujdes. Një model i materialeve të propozuara do të shqyrtohet nga supervizori për një aprovim paraprak.

9.8 DYERT - INFORMACION I PËRGJITHSHËM

Dyert janë një pjesë e rëndësishme e ndërtesave. Ato duhet të sigurojnë hyrjen në pjesët e brendshme të tyre. Në varësi të funksionit që kanë, dyert mund të jenë të brendshme ose të jashtme. Madhësite (kupto

dimensionet) e tyre janë të ndryshme në varësi të kompozimit arkitektonik, kërkesave të projektit dhe të Investitorit. Dyer mund të jenë të prodhuara me dru, MDF, metalike, duralumini, plastike etj.

Pjesët kryesore të dyerve janë:

1. Kasa e derës e fiksuar në mur dhe e kapur nga ganxhat, vidat prej hekuri përpara suvatimit (materialet e dritares mund të jenë metalike, duralumini ose prej druri të fortë të stazhionuar);
2. Korniza e derës e cila lidhet me kasën me anë të vidave përkatese pas suvatimit dhe bojatisjes;
3. Kanati i derës i cili mund të jetë prej druri, metalike, alumin ose PVC të përforcuara sipas materialit përkates, si dhe aksesoret e derës, ku futen menteshat, dorezat, çelëzat, vidat shtrënguese, etj.

9.9 DYERT - KOMPONENTET

Pjesët përbërëse të çdo lloji derë janë në varësi të llojit të derës dhe materialit që përdoret për prodhimin e tyre. Për secilën prej llojeve të dyerve pjesët përbërëse do të jenë si më poshtë:

Dyert e brendshme prej druri pishe, të trajtuara me mbulesë mbrojtëse të drunjtë do të përbëhen nga:

një kase ë bërë me dru pishe të stazhionuar (me trashësi 4 cm) e trajtuar me një mbulesë mbrojtëse të drunjtë, e dimensionuar sipas gjerësisë së murit, (duke marrë parasysh edhe rritjen prej mbulesës së murit) mbërthehet fuqishëm në mur me vida hekuri dhe me laç çimento

Një kasë me binarë pishe, kur dyert janë me dhëmbë, me përmasa 7 x 5 cm, që mbërthehet në mur me ganxha e me laç çimento.

një kornizë e kasës së drurit që fiksohet tek kasa e drurit e dhënë më sipër pas suvatimit dhe lyerjes. Për dyert e dhëna në Vizatimet Teknike, korniza do të sigurohet me mentesha dhe ankerat e bravës për të gjitha llojet e dyerve (Dyer me kasë binarë, dyer pa kasë, me dritë në pjesën e sipërme, etj).

Kanatet hapëse me kornizë të drunjtë (tamburate) të bërë me një kornizë druri të fortë (janë me përmasa minimalisht 10 x 4 cm), pjesë horizontale dhe vertikale me të njëjtin seksion çdo 40 cm. Në pjesën e poshtme, paneli më i ulët horizontal do të jetë në një lartësi prej 20 cm nga fundi. Kanatet me dru pishe të stazhionuar (me trashësi 3 cm) dhe e trajtuar me mbulesë mbrojtëse të drunjtë dhe të përforcuar në pjesët e brendshme me struktura druri, të cilat duhet të sigurohen të paktën nga 3 mentesha me gjerësi minimale 16 cm.

një bravë metalike sekrete dhe tre kopje çelësash, doreza dyersh dhe doreze shtytëse të derës

Dyert e brendshme prej duralumini do të përbëhen nga:

Kasa fikse në formë profilesh tubolare prej duralumini me thellësi 61-90 mm, të cilat sigurohen me elemente të posaçëm për fiksimin dhe mbërthimin në strukturat e mureve. Profilet fikse të kasës do të jenë me një mbulesë jo më e vogël 25 mm larg murit.

Kanata lëvizëse në formë profili duralumini me një thellësi prej 32 mm dhe një lartësi prej 75 mm i rrafshët ose me zgjidhje ornamentale. Profili duhet të jetë me një hapësirë qendrore që nevojitet për futjen e bashkuesve të qosheve (me hapësirë prej 18 mm për vendosjen e xhamit) dhe rrulat për rrëshqitjet e tyre.

Panelet e xhamit të cilat mund të jenë transparente (4 mm trashësia minimale) dhe me rretë të përforcuar (6 mm trashësia minimale). Gjithashtu mund të përdoren edhe mbulesa prej druri të laminuar MTP me trashësi minimale prej 1 cm.

Një bravë metalike dhe tre kopje çelësash tip sekret, doreza dyersh dhe dorezë shtytëse të derës duhet të vendosen si pjesë përbërëse e derës.

Gjithashtu dyert e blinduara mund të jenë të pajisura me një lente xhami për pamje nga të dy anët e dëres (syri magjik).

Dyert e jashtme prej druri të fortë pishe, të trajtuara me mbulesë mbrojtëse të drunjte do të përbëhen nga:

- një kasë druri që fiksohet në mur me anë të ganxhave në formë thike prej çeliku përpara suvatimit. (Gjerësia e kasës është 3 cm kurse gjerësia e saj sipas madhësisë së murit).

- Kasa binare për dyer me dhëmbë kur dyer janë me dhëmbë, me përmasa 7 x 5 cm, që mbërthehet në mur me ganxha dhe me llaç çimentoje.

- Një kornizë e kasës së drurit që fiksohet tek kasa e drurit e dhënë me sipër pas suvatimit dhe lyerjes. Për dyert e dhëna në Vizatimet Teknike, korniza do të sigurohet me mentesha dhe ankerat e çelësit gjatë instalimit të pjesëve hapëse të derës.

- Kanatat hapëse me kornizë të drunjte (tamburate) janë me përmasa minimalisht 10 x 3 cm, pjesë horizontale dhe vertikale me të njëjtin seksion dhe me një lartësi të fundit prej 25 cm e cila është e ndarë me panele prej druri të trajtuara me mbulesë mbrojtëse të drunjte. Ajo është e kompletuar me mentesha (të paktën 3 për çdo pjesë hapëse).

- Dy mbulesa të drunjta me trashësi 2-3 mm (një nga çdo anë). Përmasat do të jenë në varësi të madhësisë së derës së përcaktuar në projekt. Mbulesat mund të jenë të rrafshta ose me gdhendje.

- Bravat e sigurisë së lartë së bashku me tre kopje çelësi tip sekret si dhe aksesoret e nevojshëm për instalimin e tyre. Bravat duhet të jenë tip cilindrike, me shasi prej çeliku dhe kasë të fishekut të kyçjes në platë zinku, me cilindra tip kunjash. Bravat duhet të jenë të kyçshme në grup dhe të zbatueshme për çelësat sipas standartit.

- Menteshat (të paktën 3 për çdo pjesë hapëse) në tre pika ankorimi.

- Dorezat përkatëse, me butonin shtytës në dorezën e brendshme që kyç dorezën e jashtme. Dorezat duhet të jenë plotësisht të kthyeshme nga ana e djathtë ose e majte e derës. Doreza e jashtme duhet të jetë gjithmonë aktive, ndërsa kthimi i dorezës së brendshme ose çelësit të bëjë ç'kyçjen e fishekut.

9.10 DYERT - VENDOSJA NË VEPËR

Vendosja e dyerve në vepër duhet të bëhet sipas kushteve teknike për montimin e tyre të dhëna në standartet shtetërore. Mënyra e vendosjes së tyre është në varësi të llojit të derës dhe materialit që përdoret për prodhimin e tyre. Për secilin prej llojeve të dyerve vendosja në vepër duhet të bëhet si më poshtë:

Dyert e brendshme prej druri pishe, të trajtuara me mbulesë mbrojtëse të drunjte do të instalohen sipas kësaj rradhe pune:

- një kasë dërrase e bërë me dru pishe të stazhionuar (me trashësi 4 cm) ose kasë binare 7 x 5 cm, e dimensionuar sipas gjerësisë së murit, (duke marrë parasysh edhe rritjen prej mbulesës së murit) mbërthehet fuqishëm në mur me ganxha ose me vida hekuri (çdo një metër) dhe me llaç çimento;

- një kornizë e kasës së drurit fiksohet tek kasa e drurit pas suvatimit dhe lyerjes. Korniza do të sigurohet me mentesha dhe ankerat e çelësit për të gjitha llojet e dyerve (Dyer me kasë dërrase, binare me dyer pa kasë, me dritë në pjesën e sipërme, etj). Në këtë kornizë do të fiksohen mbulesat mbrojtëse të drunjta dhe shiritat e sigurisë me dru të fortë të siguruar nga një bravë sigurie. Trashësia totale e dyerve do të jetë 4,5 cm minimalisht.

- një bravë metalike dhe tre kopje çelësash tip sekret si dhe doreza e dyerve.

Instalimi i Dyerve të brendshme prej duralumini:

Instalimi i dyerve të brendshme prej duralumini të dhëna në Vizatimet Teknike, dimensionet e të cilave jepen nga Porositesi, do të bëhen me anë të montimit të profileve të duralimini (korniza fikse dhe korniza lëvizëse) sipas standartit European EN 573 - 3 dhe të lyer, kur të jenë përfunduar suvatimet e

shpatullave ose vendosur veshjet me pllaka mermer etj. Të dyja pjesët (fikse dhe lëvizëse) duhet të jenë të projektuara për të bërë dyer që thyejnë nxehtësinë dhe të jenë me dy profile duralumini, të cilat bashkohen me një tjetër me anë të dy shiritave hidroizolues gome ose me material plastik.

Një kasë solide duhet të fiksohet me kujdes me anë të vidave të hekurit në mur dhe në brendësi të llaçit të çimentos. Fiksimi duhet të ketë një distancë prej qosheve jo më tepër se 150 mm dhe ndërmjet pjesëve fiksuese jo më tepër se 800 mm. Kasat fikse të dyerve do të bashkohen me kornizat pasi të ketë përfunduar suvatimi dhe lyerja. Mbushja e boshllëqeve bëhet me material plastiko elastik dhe pastaj bëhet patinimi i tyre duke përdorur fino patinimi.

Kanatat e xhamit do të vendosen tek korniza e dyerve dhe do të mbërthehen në tre pika ankorimi me mentesha. Gjithashtu do të vendosen edhe bravat dhe dorezat metalike ose duralumini. Mbushja ndërmjet kasës dhe murit të ndërtesës do të bëhet duke përdorur material plastiko-elastik pasi të jetë mbushur me materialin e duhur hidroizolues. Ndërmjet mbështetjes së kasës të brendshme dhe pjesës së jashtme prej duralumini është e preferushme të mbahet një tolerance e instalimit prej 6 mm, duke e konsideruar hapësirën e fiksimit rreth 2 mm.

Dyert e jashtme metalike të blinduara do të instalohen në përputhje me kërkesat e standartit shtetëror për montimin e tyre si më poshtë:

▣ një kasë metalike fiksohet në mur me anë të ganxhave të çelikut ose me anë të betonimit në mur përpara suvatimit. Kasa metalike duhet të lyhet me bojë metalike kundra korrozionit para se të montohet në objekt. Madhësia e saj është në varësi të trashësisë së murit ku do të vendoset. Trashësia e fletëve të çelikut të kasës duhet të jetë minimalisht 1,5 mm. Gjerësia e pjesëve anësore të kasës duhet të jetë minimalisht 10 cm kurse gjerësia e pjesës qendrore është në varësi të gjerësisë së murit dhe llojit të derës. Fletët e çelikut të kasës duhet të kthehen ose të saldohen sipas Kushteve Teknike të Zbatimit

Kanati i derës së blinduar fiksohet tek kasa pas suvatimit dhe lyerjes. Kanati do të sigurohet me mentesha dhe ankerat e çelësit gjatë instalimit të pjesëve hapëse të derës. Në këtë kanat do të vendosen elementet e sigurisë si dhe të gjithë aksesorët e nevojshëm të saj.

Kanati i derës ka në brendësi (ndërmjet fletëve të llamarinës) shufrat metalike të sigurisë me diametër minimal prej 16 mm të cilat vendosen në distance midis tyre minimalisht 30 cm. Ato duhet të saldohen në kornizën metalike kanatit të derës së blinduar.

Ndërmjet shufrave vendosen materiale mbrojtëset termoizoluese polisteroli me trashësi minimale $t = 3$ cm. Vendosja e termoizoluesit duhet të bëhet pas saldimit të shufrave metalike dhe përfundimit të punimeve të prodhimit të kornizës metalike të derës.

Dera metalike mund të jetë veshur me llamarinë me trashësi jo më të vogël se 2 mm si dhe mund të vendosen mbi të edhe mbulesa të drunjta me trashësi 2-3 mm (një nga çdo anë), që vendosen mbi secilën prej faqeve prej llamarine çeliku, e cila është salduar tek shufrat e sigurisë me përmasa të madhësisë së derës.

Bravat e sigurisë së lartë së bashku me çelësat sekret montohen në kornizën e derës me anë të vidave prej çeliku

Dyert e blinduara duhet të jenë të kompletuara me mentesha (të paktën 3 për çdo pjesë hapëse) në tre pika ankorimi.

Kasa e derës duhet të lyhet me bojë të emaluar, transparente përpara fiksimit të derës.

Kur është veshur me flete druri mbyllja bëhet me shirita solide druri të cilat vendosen përreth perimetrit të derës, punë e cila duhet të bëhet me cilësi të lartë sipas të gjitha kërkesave.

Të gjitha punët e lidhura me instalimin dhe vendosjen e dymve në objekt duhet të bëhen sipas kërkesave teknike.

9.11 KASAT E DYERVE

Kasat e dymve janë në varësi të llojit të derës dhe materialit që përdoret për prodhimin e tyre. Ato mund të jenë metalike, druri ose alumini. Për secilin prej llojeve të dymve kasat përkatëse do jenë si më poshtë:

Në dymet e brendshme prej druri pishë, të trajtuara me mbulesë mbrojtëse të drunjtë vendosen në kasa të bëra me dru pishë binarë 7 x 5 cm dhe dërrase të stazhionuar (me trashësi 4 cm), e dimensionuar sipas gjerësisë së murit, (duke marrë parasysh edhe rritjen prej mbulesës së murit). Kasa mbërthehet fuqishëm në mur me vida ose ganxha hekuri dhe mbulohen me llaç çimento

Në dymet e brendshme prej alumini montohen në kasa fikse në formë profilesh tubolare prej duralumini me përmasa 61-90 mm, të cilat sigurohen me elemente të posaçëm për fiksimin dhe mbërthimin në strukturat e mureve. Profilet fikse të kasës do të jenë me një mbulesë që është 25 mm brenda murit.

Në dymet e jashtme metalike do të montohen në një kasë metalike që fiksohet në mur me anë të ganxhave të çelikut të betonimit në mur përpara suvatimit. Kasa metalike duhet të jetë e lyer me bojë metalike kundra korrozionit para se të montohet në objekt. Madhësia e saj është në varësi të trashësisë së murit ku do të vendoset. Trashësia e fletëve të çelikut të kasës duhet të jetë minimalisht 1,5 mm. Gjerësia e pjesëve anësore të kasës duhet të jetë minimalisht 10 cm kurse gjerësia është në varësi të gjerësisë së murit dhe llojit të derës. Fletët e çelikut të kasës duhet të kthehen ose të saldohen sipas Kushteve Teknike të Zbatimit. Kasa duhet të lyhet me bojë të emaluara transparente përpara fiksimin të derës.

Të gjitha punët e lidhura me instalimin dhe vendosjen e kasave të dymve në objekt duhet të bëhen sipas kërkesave teknike të supervisorit dhe të projektit.

9.12 DYER TË BRENDSHME

a) Dyer të brendshme me dru të fortë

Furnizimi dhe instalimi i dymve të brendshme prej druri Pishë dhe të trajtuara me mbulesë mbrojtëse të drunjtë, dimensionet e të cilave jepen nga Porositesi, përbëhet nga:

- një kasë e bërë me dru pishë të stazhionuar (me trashësi 4 cm) e trajtuar me një mbulesë mbrojtëse të drunjtë, e dimensionuar sipas gjerësisë së murit, (duke marrë parasysh edhe rritjen prej mbulesës së murit) mbërthehet fuqishëm në mur me vida hekuri dhe me llaç çimento

- Një kornizë e kasës së drurit që fiksohet tek kasa e drurit e dhënë më sipër pas suvatimit dhe lysterjes. Për dymet e dhëna në Vizatimet Teknike, korniza do të sigurohet me mentesha dhe ankerat e çelësit për të gjitha llojet e dymve (Dyer me kasë, dym pa kasë, me dritë në pjesën e sipërme, etj).

- Pjesët hapëse të dymve I kemi disa tipe: tamburate dhe me dru masiv. Ato me tamburato kanë kornize druri të fortë (me përmasa minimalisht 10 x 4 cm), pjesë të vendosura horizontalisht dhe vertikalisht me të njëjtin seksion çdo 40 cm. Në pjesën e poshtme, paneli më i ulët horizontal do të jetë në një lartësi 20 cm nga fundi. Pjesët me dru masiv pishë të stazhionuar (me trashësi 3 cm) dhe e trajtuar me mbulesë mbrojtëse të drunjtë dhe të përforcuar në pjesët e brendshme me struktura druri, të cilat duhet të sigurohen të paktën nga 3 mentesha me gjatësi minimale prej 16 cm.

- Një bravë metalike dhe tre kopje çelësash tip sekrete, doreza dymsh dhe dorezë shtytëse të derës

- Mbyllja bëhet me shirita solide druri, të cilat vendosen përreth perimetrit të derës me anë të thumbave, pune që duhet të bëhet më cilësi, sipas të gjitha kërkesave të duhura teknike që duhen për kompletimin e kësaj pune.

Furnizimi dhe instalimi i dyerve të brendshme prej druri Pishë me panel xhami është njëloj si më sipër dhe sipas përshkrimeve të dhëna në Vizatimet Teknike por me ndryshimin se në vend të paneleve të drunjta vendosen panele xhami. Kanata e xhamit mund të jenë transparente (4 mm trashësia minimale) dhe me rrjetë të përforcuar (6 mm trashësia minimale). Kanata e xhamit do të instalohen pas lyerjes së derës me boje.

Furnizimi dhe instalimi i dyerve të brendshme prej druri Pishë pranë e kondicionerit është njëloj si më sipër por me ndryshimin se në pjesën e poshtme të panelit të drunjta vendoset një pjesë duralumini, sipas kërkesave të punës të sistemit të kondicionimit.

Furnizimi dhe instalimi i dyerve të brendshme prej druri Pishë me dritë në lartësi është njëloj si më sipër por me ndryshimin se në vend të kanatave të drunjta apo të xhamta në pjesën e sipërme të derës, sipas Vizatimit Teknik, vendosen pjesë xhami me hapje dhe me xham me rrjete të përforcuar.

Një model i zërave të mësipërm të propozuar, duhet ti jepet Supervizorit për aprovim paraprak

b) Dyer të brendshme MDF

Furnizimi dhe instalimi i dyerve të brendshme prej materiali MDF dimensionet e të cilave jepen nga Porositësi, përbëhet nga:

- një kasë e bërë me dru pishe të stazhionuar (me trashësi 4 cm) e trajtuar me një mbulesë mbrojtëse të drunjta, e dimensionuar sipas gjerësisë së murit, (duke marrë parasysh edhe rritjen prej mbulesës së murit) mbërthehet fuqishëm në mur me vida hekuri (çdo një metër) dhe me llaç çimento;
- Një kornizë e kasës së drurit që fiksohet, tek kasa e drurit e dhënë me sipër, pas suvatimit dhe lyerjes. Për dyert e dhëna në Vizatimet Teknike, korniza do të sigurohet me mentesha dhe ankerat e çelësit për të gjitha llojet e dyerve (Dyer me kasë, dyer pa kasë, me dritë në pjesën e sipërme, etj).
- Kanatet hapëse të dyerve të bëra me material MDF të një cilësie të lartë dhe shirita ndërmjet druri të fortë të siguar nga një bravë sigurie. Dy panelet e melamisë do të jenë 8 mm të trasha dhe të gjitha kufijtë e derës do të mbrohen nga një shirit druri i fortë. Trashësia totale e dyerve do të jetë 4,5 cm minimalisht dhe duhet të varen të paktën nga 3 mentesha me gjerësi minimale 16 cm.
- Një bravë metalike dhe tre kopje çelesash tip sekrete, doreza dyersh dhe doreze shtytëse të derës
- Mbyllja bëhet me shirita solide druri, të cilat vendosen përreth perimetrit të derës me anë të thumbave, pune që duhet të bëhet me cilësi, sipas të gjitha kërkesave të duhura teknike që duhen për kompletimin e kësaj pune.

Furnizimi dhe instalimi i dyerve të brendshme "MDF me panel xhami është njëloj si më sipër dhe sipas përshkrimeve të dhëna në Vizatimet Teknike por me ndryshimin se në vend të paneleve të drunjta vendosen panele xhami. Panelet e xhamit mund të jenë transparente (4 mm trashësia minimale) dhe me rrjetë të përforcuar (6 mm trashësia minimale). Kanatet e xhamit do të instalohen pas lyerjes së derës me bojë të emaluar dhe vendosjes së tyre.

Një shembull i zërave të mësipërm të propozuar duhet ti jepet Supervizorit për aprovim paraprak

c) Dyer të brendshme me profile duralumini

Furnizimi dhe instalimi i dyerve të brendshme prej duralumini të dhëna në Vizatimet Teknike, dimensionet e të cilave jepen nga Porositësi, do të bëhen nga profile duralumini sipas standartit European EN 573 - 3 dhe të lyer më parë. Ngjyra do të jetë sipas kërkesës së Investitorit.

Profilet e kornizave fikse do të kenë përmasa 61-90 mm. Ato sigurohen me elemente të posaçëm për fiksimin dhe mberthimin në strukturat e mureve mure të përshtatshme për këto mbërthime duke lejuar rrëshqitjen e këtyre pjesëve. Profili është tubular me qëllim që të mbledhë të gjithë aksesorët e duhur. Profilet e kasës do të jenë me një mbulesë që është 25 mm në mur. Profili lëvizës i kasës ka një thellësi prej 32 mm dhe një lartësi prej 75 mm i rrafshët ose me zgjidhje ornamentale.

Të dyja pjesët (fikse dhe levizëse) duhet të jenë të projektuara për të bërë dyer që thyejnë nxehtësinë dhe të jenë me dy profile duralumini të cilat bashkohën me një tjetër me anë të dy shiritave hidroizolues të bërë me materiale plastik. Thyerja e nxehtësisë bëhet me anë të futjes së shiritave poliamidi me trashësi 2mm dhe gjatësi 15 mm të përforcuar me fibër xhami

Profili duhet të jetë me një pjesë qendrore që nevojitet për futjen e bashkuesve të qosheve (me hapësirë prej 18 mm për vensojen e xhamit) dhe trollet për rrëshqitjet e tyre.

Mbushja e boshllëqeve bëhet me furçë duke përdorur fino patinimi. Karakteristikat e kësaj mbushje për mbrojtjen nga agjentë atmosferike duhet të jetë e vërtetuar me anë të çertifikatave të testimit të dhëna nga prodhuesit e profileve të dritareve të duraluminit.

Profilet e duraluminit duhet të lyhen gjatë një procesi me pjekje. Temperatura e pjekjes nuk duhet të jetë më tepër se 180 gradë celsius, koha e pjekjes jo më pak se 15 minuta. Trashësia e shtresës së lyer duhet të jetë të paktën 45 µm. Boja e përdorur duhet të jetë e përbërë nga rezine akrilike me cilësi ose poliester lineare.

Një kasë solide duhet të fiksohet me kujdes me anë të vidave të hekurit në mur dhe në brendësi të llaçit të çimentos. Fiksimi duhet të ketë një distance prej qosheve jo më tepër se 150 mm dhe ndërmjet pjesëve fiksuese jo më tepër se 800 mm. Kasat fikse të dyerve do të bashkohen me kornizat pasi të ketë përfunduar suvatimi dhe lyerja. Kanatet e xhamit do të vendosen tek korniza e dyerve dhe do të mbërthehen në tre pika ankorimi. Gjithahstu do të vendosen edhe bravat dhe dorezat. Mbushja ndërmjet kasës dhe murit të ndërtesës do të bëhet duke përdorur material plastiko-elastik, pasi të jetë mbushur me materialin e duhur hidroizolues. Ndërmjet mbështetjes të kasës së brendshme prej hekuri dhe pjesës së jashtme prej duralumini, është e preferueshme të mbahet një tolerancë e instalimit prej 6 mm, duke e konsideruar hapësirën e fiksimit rreth 2 mm..Toleranca e trashësisë duhet të jetë sipas EN 755 - 9

Dyert hapëse bëhen me profile standart duralumini dhe me pjesë të brendshme prej druri të laminuar me trashësi minimale prej 100 mm

Një bravë metalike dhe tre kopje çelasash tip sekrete, doreza dyersh dhe doreze shtytëse të derës duhet të vendosen si pjesë përbërëse e derës.

Furnizimi dhe instalimi i dyerve të brendshme prej duralumini me kanat xhami është njëlloj si me sipër dhe sipas përshkrimeve të dhëna në Vizatimet Teknike por me ndryshimin se në vend të paneleve melaminë vendosen panele xhami. Panelet e xhamit mund të jenë transparente (4 mm trashësia minimale) dhe me rrjetë të përforcuar (6 mm trashësia minimale).

Furnizimi dhe instalimi i dyerve të brendshme prej duralumini pranë kondicionerit është njëlloj si më sipër por me ndryshimin se në pjesën e poshtme të panelit të derës vendoset një pjesë duralumini, sipas kërkesave të punës të sistemit të kondicionimit.

Furnizimi dhe instalimi i dyerve të brendshme duralumini me dritë në lartësi është njelloj si me sipër, por me ndryshimin në pjesën e sipërme të derës, sipas Vizatimit Teknik, vendosen pjesë xhami me hapje dhe me xham me rrjetë të përforcuar.

Një model të zërave të mësipërm të propozuar, duhet ti jepet Supervizorit për aprovim paraprak

9.13 DYER TË JASHTME

a) Dyer të jashtme Druri

Furnizimi dhe instalimi i dyerve të jashtme prej druri P Ashe dhe të trajtuara me mbulesë mbrojtëse të drunjtë përbëhet nga:

☒ një kasë druri që fiksohet në mur me anë të kunjave çeliku përpara suvatimit. (Gjerësia e kornizës është 4 cm kurse madhësia sipas kasës së derës)

☒ Panelet hapëse me kornizë të drunjtë (tamburate) janë me përmasa minimalisht 10 x 5 cm, pjesë horizontale dhe vertikale me të njëjtin seksion dhe me një lartësi të fundit prej 25 cm e cila është e ndarë me panele prej druri të trajtuara me mbulesë mbrojtëse të drunjtë. Ajo është e kompletuar me mentësja (të paktën 3 për çdo pjesë hapëse), tre pika ankorimi, si dhe tre kopje të çelësit të hapje-mbylljes. Gjithashtu, është e pajisur edhe me dorezën përkatëse

☒ Mbyllja bëhet me shirita solide druri të cilat vendosen përreth perimetrit të derës me anë të thumbave, pune e cila duhet të bëhet me cilësi, sipas të gjitha kërkesave të duhura teknike që duhen për kompletimin e kësaj pune.

Kasa ku vendosen panelet hapëse duhet të lyhen me bojë të emaluara transparente përpara fiksimit të derës. Një model i zërit të propozuar, duhet ti jepet Supervizorit për aprovim paraprak

b) Dyer të jashtme Druri me panel xhami

Furnizimi dhe instalimi i dyerve të jashtme prej druri P Ashe me panel xhami është njelloj si më sipër, por me ndryshimin se në vend të paneleve të drunjtja vendosen panele xhami sipas kërkesës (4 mm trashësi kur duhet transparencë dhe 6 mm trashësi kur kërkohet me rrjete të përforcuar. Ajo fiksohet me kunja druri të fortë dhe me mastiç silikoni transparentë. Panelet e xhamit do të instalohen pas lyerjes së derës me bojë të emaluar dhe vendosjes se tyre. Një model i zërit të propozuar, duhet t'i jepet Supervizorit për aprovim paraprak

c) Dyer të jashtme Druri me dritë në lartësi

Furnizimi dhe instalimi i dyerve të jashtme prej druri P Ashe me dritë në lartësi është njelloj si më sipër, por me ndryshimin se në vend të paneleve të drunjtja apo të xhamta në pjesën e sipërme të derës vendosen pjesë fikse xhami, në kornizë të drunjtë, duke përfshirë mentësja kunjat dhe të gjitha punimet e tjera që kërkohen për përfundimin e vendosjes së dyerve, sipas kërkesave të duhura për të kompletuar një punë me cilësi të lartë. Pjesa fikse e xhamit do të instalohet pas lyerjes së derës me bojë të emaluar dhe vendosjes së tyre. Një model i zërit të propozuar, duhet ti jepet Supervizorit për aprovim paraprak

9.14 BRAVAT

Furnizimi dhe fiksimi i bravave të çelikut tip sekret, sipas përshkrimeve në Vizatimet Teknike. Pjesët kryesore përbërëse të tyre janë:

Mbulesa mbrojtëse

Fisheku i kyçjes dhe vidat e tij

Shasia prej çeliku

Çelësat

Dorezat.

Bravat mund të jenë:

- 1) Brava tip Tubolare,
- 2) Brava me levë tip tubolare,
- 3) Brava Tip Cilindrike
- 4) Brava me leve tip Cilindrike.

1- Në se Kontraktori do të instalojë Brava tip Tubolare. Të dhënat teknike të tyre duhet të jenë si më poshtë:

Shasia prej çeliku dhe kasa e fishekut të kyçjes, të vendosur në një pjesë të zinguar për mbrojtje nga korrozioni.

Garancia e Braves mbi 150 000 cikle jete

Gjuza duhet të jetë prej çeliku inoks ose bronxi. Dy dorezat e rrumbullakta sipas standartit, Bravat duhet të jenë të kyçshme me një vidë të posaçme për të përmirësuar sigurimin e derës, Bravat duhet të jenë të kyçshme në një kombinim të thjeshtë dhe përdorim të lehtë, Bravat duhet të jenë të lehta për t'u instaluar.

Trashësia e mbulesës mbrojtëse duhet të jetë 1 mm dhe madhësia e saj në përmasat 45mm x 57 mm, Thellësia e fishekut të kyçjes duhet të jetë 60 - 70 mm,

Dorezat duhet të jenë plotësisht të kthyeshme nga ana e majtë ose e djathtë e derës,

Trashësia e derës duhet të jetë 35 mm - 50 mm sipas standartit ose në raste speciale 50-70 mm,

Të zbatueshme për çelësat sekret sipas standartit, por mund të jenë të zbatueshme edhe për mundësi të tjera të çelësave.

Bravat tip Tubolare mund të përdoren për dyert hyrëse, dyert e banjove ose për dyert që nuk kanë nevojë për kyçje.

Për dyert hyrëse do të kemi:

Fishek kyçës për kyçje të posaçme

Çelës ose doreza me thumb kyçje dhe çkyçje

Kthim nga brenda i thumbit kyçës ose çelësi do të mbyllë të dy dorezat. Kthimi në drejtim të kundërt do të çkyçë dorezat.

Për dyert e banjove apo të tjera :

Çdo dorezë vepron me vidën e posaçme për kyçje kur bëhet kyçja nga kthimi i thumbit të futur.

Një pjesë metalike e futur dhe e kthyer për rastet e emergjencës do të çkyçë derën nga jashtë.

Për dyert që nuk kanë nevojë për kyçje do të kemi:

Asnjë dorezë nuk vepron me fishekun e kyçjes gjatë të gjithë kohës.

I përshtatshëm për përdorim në dhomat e ndenjes, guzhinat apo dhomat e fjetjes së fëmijëve

2- Në se Kontraktori do të instalojë brava me leve tip Tubolare (Ato janë veçanërisht të përdorshme për femijët dhe handikapet), të dhënat teknike të tyre duhet të jenë si më poshtë:

Shasia prej çeliku dhe kasa e fishekut të kyçjes të vendosur në një pjesë të zinguar për mbrojtje nga korrozioni.

Garancia e Braves mbi 150 000 cikle jete

Gjuza duhet të jetë prej zinku me mbrojtje katodike ose bronx solid.

Bravat duhet të jenë të kyçshme me një vidë të posaçme për të rritur sigurimin e derës,

Bravat duhet të jenë të kyçshme në një kombinim të thjeshtë dhe përdorim të lehtë,

Bravat duhet të jenë të lehta për tu instaluar.

Trashësia e mbulesës mbrojtëse duhet të jetë 1 mm dhe diamteri i saj duhet të jetë 67 mm, Thellësia e fishekut të kyçjes duhet të jetë 60 - 70 mm, Dorezat duhet të jenë plotësisht të kthyeshme nga ana e djathtë e derës, Trashësia e derës duhet të jetë 35 mm - 50 mm sipas standartit Të zbatueshme për çelësat tip Yale sipas standartit por mund të jenë të zbatueshme edhe për mundësi të tjera të çelësave.

Pjesa e kthyeshme duhet të jetë e përshtatshme deri në 60 -70 mm.

Bravat me levë tip Tubolare mund të përdoren për dyert hyrëse, dyert e banjove ose për dyert që nuk kanë nevojë për kyçje.

Për dyert hyrëse do të kemi:

Fishek kyçës për kyçje të posaçme

Çelësi ose doreza me thumb të kyçë dhe të çkyçe brenda dhe jashtë gjuzën e bravës

Kthim nga brenda i thumbit kyçës ose çelësi do të mbylle gjuzën. Kthimi në drejtim të kundërt do të çkyçe gjuzën.

Për dyert e banjove apo të tjera :

Gjuzat e jashtme dhe të brendshme veprojnë me vidën e posaçme për kyçje kur bëhet kyçja nga kthimi i thumbit të futur.

Një pjesë metalike e futur dhe e kthyer për rastet e emergjencës do të çkyçe derën nga jashtë.

Për dyert që nuk kanë nevojë për kyçje do të kemi:

Gjuzat e jashtme dhe të brendshme veprojnë me fishekun e kyçjes gjatë të gjithë kohës.

I përshtatshëm për përdorim në dhomat e ndenjes, guzhinat apo dhomat e fjetjes së fëmijëve

3- Në se Kontraktori do të instaloje brava tip Cilindrike, të dhënat teknike të tyre duhet të jenë si më poshtë:

Shasia prej çeliku dhe kasa e fishekut të kyçjes të vendosur në një pjesë të zinguar për mbrojtje nga korrozioni.

Garancia e Braves mbi 150 000 cikle jete

Gjuza duhet të jetë prej çeliku inoksi ose bronxi.

Bravat duhet të jenë të kyçshme ne grup për të përmirësuar paraqitjen,

Bravat duhet të jenë të kyçshme në një kombinim të thjeshtë për familjet dhe përdorim të lehtë,

Bravat duhet të jenë të lehta për t'u instaluar.

Cilindra me 5 kunjja, prize bronzi me tre çelësa bronzi të larë me nikel.

Trashësia e mbulesës mbrojtëse duhet të jetë 2 mm dhe madhësia e saj duhet të jetë 28 x 70 mm, Thellësia e fishekut të kyçjes duhet të jetë 12,5 mm,

Dorezat duhet të jenë plotësisht të kthyeshme nga ana e djathtë ose e majtë e derës,

Trashësia e derës duhet të jetë 35 mm - 50 mm sipas standartit ose në raste të veçanta 50-70 mm.

Të zbatueshme për çelësat tip Yale sipas standartit por mund të jenë të zbatueshme edhe për mundësi të tjera të çelësave.

Pjesa e kthyeshme duhet të jetë e përshtatshme deri në 60 -70 mm.

Bravat tip Cilindrike mund të përdoren për dyert hyrëse, dyert e banjove, për dyert që nuk kanë nevojë për kyçje ose dhomat e ndenjes.

Për dyert hyrëse do të kemi:

Fishek kyçës për kyçje të posaçme

Butoni shtytës në dorezën e brendshme kyç dorezën e jashtme

Doreza e jashtme gjithmonë aktive

Kthimi i dorezës së brendshme ose çelësit çkyç fishekun e kyçjes

Çdo Dorezë vepron tek fisheku përveç rastit kur doreza e jashtme është e mbyllur nga brenda.

Për dyert e banjove apo të tjera :

Çdo dorezë vepron me vidën e posaçme për kyçje pa dorezën e jashtme që është e mbyllur nga shtyrja e butonit në brendësi.

Doreza e brendshme gjithmone aktive

Një pjesë metalike e futur dhe e kthyer për rastet e emergjences do të çkyçe derën nga jashtë.

Butoni i brendshëm shtytës kyç dorezën e jashtme.

Për dyert që nuk kanë nevojë për kyçje do të kemi:

Çdo dorezë vepron me fishekun e kyçjes gjatë të gjithë kohës.

I përshtatshëm për përdorim në dhomat e ndenjes, guzhinat apo dhomat e fjetjes së fëmijëve

Për përdorim në dyert e dhomave të ndenjes, hoteleve dhe dyert dalëse do të kemi:

Fisheku i kyçjes vepron me dorezën e brendshme dhe çelësi nga jashtë.

Doreza e brendshme gjithmone aktive

Doreza e jashtme është gjithmonë rigjide

4- Në se Kontraktori do të instalojë Brave me levë tip Cilindrike, të dhënat teknike të tyre duhet të jenë si më poshte:

Shasia prej çeliku dhe kasa e fishekut të kyçjes të vendosur në një pjesë të zinguar për mbrojtje nga korrozioni.

Garancia e Bravës mbi 150 000 cikle jete

Gjuza duhet të jetë prej zinku me plate gize ose bronx solid.

Bravat duhet të jenë të kyçshme me vide të posaçme për kyçje për të rritur sigurinë,

Bravat duhet të jenë të lehta për tu instaluar.

Cilindra me 5 kunjë, prize bronzi me tre çelësa bronzi të larë me nikel.

Trashësia e mbulesës mbrojtëse duhet të jetë 2 mm dhe madhësia e saj duhet të jetë 28 x 70 mm,

Thellësia e fishekut të kyçjes duhet të jetë 12,5 mm,

Dorezat duhet të jenë plotësisht të kthyeshme nga ana e djathtë ose e majte e derës,

Trashësia e derës duhet të jetë 35 mm - 50 mm sipas standartit.

Të zbatueshme për çelësat tip Yale sipas standartit por mund të jenë të zbatueshme edhe për mundësi të tjera të çelësave.

Bravat me levë tip Cilindrike mund të perdoren për dyert hyrëse, dyert e banjove, për dyert që nuk kanë nevojë për kyçje ose dhomat e ndenjes.

Të gjitha punimet e instalimit duhet të bëhen sipas kërkesave për kompletimin e një pune me cilësi të lartë

Një shembull i bravës që do të përdoret duhet ti jepet për shqyrtim Supervisorit për aprovim paraprak para fiksimit.

9.15 MENTESHAT

Furnizimi dhe fiksimi i menteshave të bëra me material çeliku inoks ose të veshur me shtresë bronxi, sipas përshkrimeve të dhëna në Vizatimet Teknike, do të bëhet sipas standartit dhe cilësisë. Materiali i çelikut duhet të sigurojë qëndrueshmërinë e lartë të menteshave, mos thyeshmërinë e tyre ndaj goditjeve mekanike, elasticitetin e duhur të menteshave, jetëgjatësinë prej 180 000 cikle jete gjatë punës, etj.

Menteshat duhet të jenë të përbëra prej:

Kunji prej çeliku të veshur me shtresë bronxi, me fileto, tip mashkull;

Kunji prej çeliku të veshur me shtresë bronxi, tip femër;

Katër vidat e çelikut që përdoren për mberthimin e tyre në objekt.

Forma dhe përmasat e pjesëve përbërëse jepen në Vizatimet teknike.

Të dy kunjat e mësipërm duhet të levizin lirshëm tek njëri tjetri duke bërë të mundur një lëvizje sa më të lehtë të kornizës së derës ose të dritares kundrejt kasës së tyre. Gjatë montimit si dhe gjatë shfrytëzimit këto kunjat mund të lyhen me vaj për të eliminuar zhurmat që mund të bëhen gjatë punës së tyre.

Menteshat që përdoren për dyert përbëhen prej dy kunjave të mësipërm dhe 4 vidave metalike për mberthimin e tyre. Kunjat me fileto tip mashkull duhet të jenë me diametër $d=14-16$ mm. Gjatësia e kunjit tip mashkull është $L1 = 60$ mm kurse gjatësia e filetos së tij duhet të jetë të paktën $L2 = 40$ mm. Ky kunj filetohet në kornizën e derës sipas përshkrimit të dhënë në Vizatimet Teknike. Koka e kunjit duhet të jetë në formën e kokës të gurit të shahut. Kunji metalik tip femër mberthehet me anë të katër vidave metalike në pjesën tjetër të derës. Menteshat e poshtme që vendosen në derë duhet të jetë jo më shumë se 25 cm mbi pjesën e poshtme të kornizës së derës.

Menteshat që përdoren për dritaret përbëhen prej dy kunjave të mësipërm dhe 4 vidave metalike për mberthimin e tyre. Kunjat me fileto tip mashkull duhet të jenë me diametër $d=12-13$ mm. Gjatësia e kunjit tip mashkull duhet të jetë $L1 = 50$ mm kurse gjatësia e filetos së tij duhet të jetë të paktën $L2 = 30$ mm. Koka e kunjit duhet të jetë në forme të rrumbullakët. Ky kunj filetohet në kornizën e dritares sipas përshkrimit të dhënë në Vizatimet Teknike. Kunji metalik tip femër mberthehet me anë të katër vidave metalike në pjesën tjetër të dritares. Menteshat e poshtme që vendoset në dritare duhet të jetë jo më shumë se 15 cm mbi pjesën e poshtme të kornizës së dritares.

Gjatë montimit të dyerve duhet të vendosen të paktën 3 mentesha në tre pika ankorimi në largësi minimale prej njëra tjetres $L_{min} = 50$ cm dhe për dritaret 2 mentesha në largësi minimale prej njëra tjetres me $L'_{min} = 30$ cm. Lloji i menteshave që do të vendosen janë të përcaktuara në projekt. Ato janë në varësi të llojit dhe madhësisë së dyerve dhe dritareve.

Të gjitha punët e lidhura me instalimin dhe vendosjen e tyre në objekt duhet të bëhen sipas kërkesave teknike të supervizorit dhe të projektit. Një model i menteshës, së bashku me çertifikatën e cilësisë dhe të origjinës së mallit, duhet ti jepet për shqyrtim supervizorit për aprovim para se të vendoset në objekt.

9.16 DOREZAT

Të përgjithshme

Dorezat e dyerve / dritareve duhet të jenë të njejta në të gjitha ambientet e shkollës. Në mënyrë që të plotësohet ky kusht duhet që këto doreza të jenë të tilla, që mund të përdoren si në ambientet e thata ashtu edhe në ato me lagështirë.

Kriteret që duhet të plotësojnë

Dorezat e dyerve dhe të dritareve duhet të jenë:

a) Të kenë shkallë të lartë sigurie në përdorim (jetëgjatësi gjatë përdorimit të shpeshtë);

Jetëgjatësia e dorezave varet kryesisht nga materialet me të cilat janë prodhuar ato, si dhe nga mënyra e lidhjes së dorezës me elementët e tjerë (cilindrit, bravës etj.)

Për këtë sugjerohet që të zgjidhen doreza, të cilat janë prodhuar me material të fortë dhe rezistentë psh. Çelik jo i ndryshkshëm

b) Të garantojnë rezietencë momentale ndaj ngarkesave (të sigurojë qëndrueshmëri në rastet e keqpërdorimit: varjet, goditjet, përplasjet etj);

Duke patur parasysh përdoruesit e këtyre dorezave, duhet që ato të kenë koeficientë të lartë qëndrueshmërie në ngarkesë, pra duhet ti rezistojnë peshës së fëmijëve tek doreza.

Sipas normave Evropiane (DIN) ekzistojnë dy klasa qëndrueshmërie. Tabela e mëposhtme paraqet ngarkesat për këto dy klasa nga të cilat për rastin tonë do të sugjerohet klasën ES2.

c) Të mos shkaktojnë dëmtime fizike gjatë përdorimit.

Përsa i takon kësaj pike duhet të themi se meqënëse keto doreza do të montohen në dyert dhe dritaret e kopshteve, shkolla filllore, tetëvjeçare e të mesme, pra do të përdoren nga fëmijë duhet që dorezat të zgjidhen të tilla, që të mos shkaktojnë dëme fizike tek fëmijët. Në rast modeli i dorezës i paraqitur në tabelën e mëposhtme i plotëson të gjitha kushtet, meqënëse ajo përdoret më shumë në ambientet e brendshme dhe është më e sigurtë, për rastet e largimit të emergjencës, pasi është në formë rrethore.

Montimi

Përpara se të bëhet montimi i dorezave ato duhet ti tregohen supervizorit dhe vetëm pas miratimit të tij të bëhet montimi.

Montimi i dorezave duhet të bëhet i tillë që të plotësojë kriteret e lartpërmendura.

Në montimin e dorezës duhet të zbatohen me korrektësi të plotë udhëzimet e dhëna nga ana e prodhuesit të saj.

9.17 DYER TË BLINDUARA

Furnizimi dhe instalimi i dyerve të jashtme të blinduara do të bëhet sipas dimensioneve të dhëna nga Kontraktori. Këto dyer duhet të jenë dyer metalike të siguruara me elementë të tjerë blindues që shërbejnë për të bërë sigurimin e plote të objektit. Dyert e blinduara duhet të jenë të trajtuara me mbulesë mbrojtëse të drunjtë.

Dyert e blinduara përbëhen nga këto pjesë kryesore:

Një kasë metalike që fiksohet në mur me anë të ganxave të çelikut ose me anë të betonimit në mur përpara suvatimit. Kasa metalike duhet të lyhet me bojë metalike kundra korrozionit para se të montohet në objekt. Madhësia e saj është në varësi të trashësisë së murit ku do të vendoset. Trashësia e fletëve të çelikut të kasës duhet të jetë minimalisht 1,5 mm. Gjerësia e pjesëve anësore të kasës duhet të jetë minimalisht 10 cm kurse gjerësia e pjesës qendrore është në varësi të gjerësisë së murit dhe llojit të derës. Fletët e çelikut të kasës duhet të kthehen ose të saldohen sipas Kushteve Teknike të Zbatimit

Një kanatë e derës së blinduar që fiksohet tek kasa e dhënë më sipër pas suvatimit dhe lyerjes. Për dyert e dhëna në Vizatimet Teknike, korniza do të sigurohet me mentesha dhe ankerat e çelësit gjatë instalimit të pjesëve hapëse të derës. Në këtë kanatë do të vendosen elementet e sigurisë si dhe të gjithë aksesorët e nevojshëm të saj.

Shufrat metalike të sigurisë të cilat montohen në brendësi të kanatës do të jenë me diametër minimal prej 16 mm të cilat vendosen në distancë midis tyre minimalisht 30 cm. Ato duhet të saldohen në kornizën metalike të kanatit të derës së blinduar sipas kushteve teknike të zbatimit gjatë prodhimit të tyre.

Materiale mbrojtëse termoizoluese të vendosur ndërmjet shufrave, polisteroli me trashësi minimale $t = 3$ cm. Vendosja e termoizoluesit duhet të bëhet pas saldimit të shufrave metalike dhe perfundimit të punimeve të prodhimit të kornizes metalike të derës.

Dera metalike mund të jetë veshur me llamarinë me trashësi jo më të vogël se 2 mm ose me mbulesa të drunjtë me trashësi 2-3 mm (një nga çdo anë).

Dy tabakë llamarine me trashësi 2 mm (një nga çdo anë). Përmasat do të jenë në varësi të madhësisë së derës së përcaktuar nga Kontraktori.

Dy Mbulesat e drunjta me trashësi 2-3 mm (një nga çdo anë). Përmasat do të jenë në varësi të madhësisë së derës së përcaktuar nga Kontraktori. Mbulesat mund të jenë të rrafshta ose me gdhendje. Ngjyra dhe modeli i tyre do të përcaktohet nga Supervizori para se të vendosen në objekt.

Bravat e sigurisë së lartë së bashku me tre kopje çelësi sekrete si dhe aksesoret e nevojshëm për instalimin e tyre. Bravat duhet të jenë tip Cilindrike, me shasi prej çeliku dhe kasë të fishekut të kyçjes në plate zinku, me 5 cilindra tip kunjash, me garanci mbi 150 000 cikle jete, me thëllesi të fishekut të kyçjes 12,5 mm dhe me trashësi të mbulesës prej 2mm. Gjuza duhet të jetë prej çeliku ose bronxi. Bravat duhet të jenë të kyçshme në grup dhe në një kombinim të thjeshtë për përdorim familjar.

Ato duhet të jenë të zbatueshme për çelësat sekrete sipas standartit, por mund të jenë të zbatueshme edhe për mundësi të tjera të çelësave.

Dyert e blinduara duhet të jenë të kompletuara me mentesha (të paktën 3 për çdo pjesë hapëse) në tre pika ankorimi.

Dyert duhet të jenë të pajisura me dorezat përkatëse, me butonin shtytës në dorezën e brendshme që kyç dorezën e jashtme. Dorezat duhet të jenë plotësisht të kthyeshme nga ana e djathtë ose e majtë e derës.

Doreza e jashtme duhet të jetë gjithmonë aktive ndërsa kthimi i dorezës së brendshme ose çelësit të bejë çkyçjen e fishekut. Çdo Dorezë duhet të veproje tek fisheku përveç rastit kur doreza e jashtme është e mbyllur nga brenda.

Gjithashtu dyert mund të jenë të pajisura me nje sy magjik për pamje nga të dy anët e derës.

Kasa ku vendosen pjesët hapëse, duhet të lyhet me bojë të emaluara transparente përpara vendosjes së kanatit të derës.

Mbyllja anësore në dyert e veshura me fletë druri bëhet me shirita solide druri të cilat vendosen përreth perimetrit të derës, punë e cila duhet të bëhet sipas të gjitha kërkesave të duhura teknike që duhen për kompletimin e kësaj pune.

Të gjitha punët e lidhura me instalimin dhe vendosjen e tyre në objekt duhet të bëhen dhe sipas kërkesave teknike të supervizorit dhe të projektit. Një model i derës së blinduar duhet ti jepet për shqyrtim supervizorit për një aprovim para se të vëndoset në objekt.

10 PUNIME ELEKTRIKE

10.1 PASJISJET E KABINES ELEKTRIKE

10.1.1 Transformatorët e fuqisë

Lloji	I thate
Lloji I sinjalit te punes	AC
Vendi I instalimimt	Brenda
Lartesia mbi nivelin e detit	< 1000 m
Lloji I ftohjes	Anaf
Materiali I peshtjellave	Baker
Numri I fazave	3
Fuqia nominale	400/500 kVA
Frekuenca	50 Hz
Tensioni paresor nominal	20 kV
Tensioni dytesor nominal	0.4 kV
Tesnioni I izolimit ne frekuenca 50 Hz per 20/0.4 kv	24/1.1 kV
Shaklla nominale e tensionit te izolimit	50 kv/3 kV AC
Tensioni impulsiv per 1.2/50 µs	125 kV
Grupi I lidhjes	Dyn5
Shkalla e ndryshimit te tensionit	+/- 2 x 2.5 %
Rezistenca e lidhjes se shkurter	6 %
Rritja e temperatures se peshtjellave	100 K
Klasa termike	F
Temperatura e mjedisit gjate punes	-25...40 °C for C2
Temperatu e mjedisit per ruajtje	-50...40 °C C4
Çertifikimi mjedisor 0...95 % (E4)	Environmental
Standardi IEC 60076-11:2018	Standards IEC 60076-

10.1.2 Çelat e tesnionit te mesem

Forma	Kuboid
Lloji i izolimit	Me gas SF6
Çela e hyrjes	Me ndares
Çela e daljes	Me ndares
Çela e transformatorit 1	Me ndares dhe sigures
Çela e transformatorit 2	Me ndares dhe sigures
Rryma nominale	630 A
Rryma e lidhjes se shkurter	12.5 Ka
Tensioni i rrjetit/nominal	20/24 kV
Frekuenca nominale	50 Hz
Tensioni ndihmes	220 V AC

10.1.3 Gjeneratori i emergjences

Specifikimet e motorit me diegie te brendshme

Fuqia gatishmeri/nominale	70/63 kVA
Shpejtesia	1500 rrot/min
Numri I cilindrave	4

Lloji i udheheqesit	Elektronik
Induktimi	Turbocharged
Sistemi i djegies	Drejperdrejte
Sistemi i ftohejes	Me uje
Konsumi (litra/ore)	100% - 15 litra 75% - 11.1 litra 50% - 7.7 litra
Kapaciteti i sistemit te lubrifikimit	14 litra
Kapaciteti total I ftohjes	17.9 litra

Specifikimet e gjeneratorit elektrik

Fuqia gatishmeri	70 kVA
Frekuenca	50 Hz
Numri i poleve	4
Lloji i ndertimit	Pa furça
Tensioni nominal	400 V
Numri I fazave	3
A.V.R	Sx460
Klasas e izolimit	H
Shkalla e mbrojtjes	IP23
Faktori i fuqise	0.8

10.1.4 UPS

Tensioni i hyrjes	230 V/400 V
Numri i fazave	1/3 fazore
Tensioni I daljes	230 V
Fuqia nominale	15 kVA
Lloji i baterive	Acide
Frekuenca	40 – 70 Hz
Tensioni hyres kufi	160-280 V
Maksimumi i rrymes ne hyrje	90 A
Faktori i fuqise se ngarkeses	0.8
Faktori i fuqise per ngarkese te plote	0.95
Koha maksimale e punes ne mbingarkese	60 sekonda ne 125 % dhe 30 sekonda ne 150 %
Autonomia ne ngarkese te plote	15 min
Rendimenti	93 %
Certifikimi	VDE
Standardi	EN/IEC 62040-1:2019/A11:2021 EN/IEC 62040-2:2006/AC:2006 EN/IEC 62040-2:2018
Temperatura e mjedisit te punes	0...40 °C
Lageshtia relative	0...95 %
Shkalla e mbrojtjes	IP20

10.2 SISTEMI I NDRIÇIMIT, I EMERGJENCËS DHE SIGURISË

10.2.1 Sistemi i ndriçimit

Të gjithë ndriçuesit që do të përdoren për ndriçimin e ambienteve të godinës do të jenë Led, me efikasitet të lartë. Për ndriçimin e ambienteve të përbashkëta dhe ballkoneve do të përdoren ndriçues tip plafon me llampë LED 10W, për të marrë maksimumin e ndriçimit dhe duke ulur konsumin e energjisë. Ndërsa në ambientet e apartamenteve do të ketë dalje ndricimi ku përfshihet llampa LED 10W. Më poshtë jepen¹ specifikimet teknike të llampës LED 10W dhe ndriçuesit tip plafon.

Tabela 10-1: Karakteristikat e llampës LED



Fuqia	10 W LED	
Lloji i portollampes	E 27	
Tensioni I Punes	220-240 V	
Lloji i ndriçimit	400-6400 K	
Eficensa	≥ 80lm/ W	
Jetëgjatësia	30 000 orë	
CRI	>80	
Certifikimet	CE	

Tabela 10-2: Karakteristikat e ndriçuesit Plafon

Modeli	Plafon	
Lloji i portollampes	E 27	
Tensioni I Punes	220-240 V	
Shkalla e mbrojtjes	IP 54	
Materiali	Plastik	
Ngjyra	E bardhë ose e zezë	

Gjatë zbatimit duhet të përdoren ndriçuesit e mësipërm, ose ekuivalent me karakteristikat teknike të mësipërme. Për çdo ndryshim në projekt është detyrim dhe përgjegjësi e kontraktorit të rillogarisë ndriçimin dhe seksionin e linjave të furnizimit.

10.2.2 Sistemi i ndriçimit të emergjencës dhe sigurisë

Ndriçuesit e sistemit të emergjencës dhe funksionimi i tyre, janë përzgjedhur në mënyrë që në rast avarie të sistemit normal të ndriçimit, të futen automatikisht në punë. Më poshtë jepen specifikimet teknike të këtij ndriçuesi².

Tabela 10-3: Karakteristikat e ndriçuesit të emergjencës

Fuqia	5 W LED	
Lloji i ndriçimit	400-5000 K	
Tensioni I Punes	220-240 V	
Mënyra e lidhjes me rrjetin	Në rrjet	

¹ Figurat janë referuese

² Figura është referuese

Shkalla e mbrojtjes	IP 65	
Autonomia e baterisë	≥ 3orë	
Lloji i baterisë	Lithium, i rikarikueshëm	
Eficensa	≥ 45lm/ W	

10.3 KABLLOT DHE TUBAT

Kabllo të do të përdoren për furnizimin me energji elektrike të objektit duhet të jenë në përputhje me standardet, rregullat dhe rregulloret e përmendura në Specifikimet e Përgjithshme, veçanërisht në përputhje me standardet e mëposhtme:

- IEC 60502: Power cables with extruded insulation and their accessories
- IEC 60228: Conductors of insulated cables
- IEC 60332: Tests for electrical and optical fibre cables under fire conditions
- EN 50575: Power, control and communication cables. Cables for general applications in construction works subject to reaction to fire requirements
- IEC 60228: Nominal cross-sectional areas and composition of conductors of insulated cables
- DIN VDE 0293-308: Identification of cores in cables and flexible cords by colours
- CEI 20-35: Test for vertical flame propagation for a single insulated wire or cable
- UNEL 35026: Provides the current carrying capacity in steady state for underground laying of electrical cables with operating voltage up to 1000 V in ac and 1500 V in dc
- CEI 64-8/6: Low voltage electrical installations

Kabujt e furnizimit me energji elektrik, duhet të jenë të përshtatshëm si për instalimet e brendshme dhe të jashtme. Kabujt janë të tipit FG16OR16 0,6/1 kV.

Tubat që do të përdoren për instalimet elektrike do të jenë prej materiali PVC, fleksibël seria e rëndë. Për prizat e fuqisë do të përdoren tubat me diametër 25mm dhe për ndriçimin tubat me diametër 20mm.

Tabela 10-4: Karakteristikat teknike të tubave fleksibël

Materiali	PVC, seria e rëndë	
IP	65	
Aplikimi	Të brendshme/të jashtme	
Temperaturat e punës	- 5°C +60°C	
Rrezja minimale e kthimit	35 dhe 50 mm	

Tabela 10-5: Karakteristikat teknike të kabllave FG16OR16 0,6/1 kV

Materiali i Përcjellësit	Bakër, klasa 5
Tensioni nominal U _o /U	600V/1000 (AC)
Tensioni maksimal	1200V (AC)
Tensioni i provës	4000 V
Temperatura maksimale e ushtruar	90°C
Temperatura minimale e ushtruar	-25°C
Rrezja e rekomanduar minimale e kthimit	4 herë sa diametri i kabllit
Materiali veshës	PVC
Rezistenca maksimale në tërheqje e përcjellësit	15 N/mm ²

Është e detyrueshme që furnizuesi të sigurojë:

- ✓ Certifikatat e prodhuesit ISO 9001
- ✓ Të dhëna teknike siç kërkohen në specifikimet teknike
- ✓ Të gjitha testet dhe raportet e fabrikës
- ✓ Skicat dhe dimensionet
- ✓ Të kenë marketim CE

10.4 PANELET ELEKTRIKE TE TENSIONIT TE ULET DHE AUTOMATET

10.4.1 Panelet Elektrike të tensionit të ulët

Panelet elektrike të shpërndarjes do të jenë sipas standardit IEC (pjesët e kontrollit dhe të kyçje-çkyçjes për tension të ulët), në përputhje me standardet përkatëse ndërkombëtare dhe kombëtare. Panelet elektrike të shpërndarjes do të normohen për tension alternativ 400 V dhe normimi i rrymës sipas ngarkesës së lidhur duke përfshirë ngarkesën rezervë 20 %. Projektimi dhe ndërtimi i paneleve do të jetë i tipit shpërndarës për ambiente të brendshme dhe i montueshëm në mur/dysheme dhe të jetë me përmasa, normim dhe vendosje në përputhje me specifikimet teknike, skemën njëfillëshe dhe të prodhohet në përputhje me standardet.

Plan-vendosja e pajisjeve brenda panelit do të jetë e tillë që të jenë të aksesueshme të gjitha pjesët, kabllot hyrëse dhe dalëse dhe bashkuesi i tubave të kablllove.

Panelet duhet të jenë të pajisur me terminale të mbrojtura nga futja e gishtave për të gjithë lidhjet e hyrjes dhe të daljes. Terminalet për qarqet e sinjalit dhe kontrollit do të jenë të ndarë nga qarqet e fuqisë dhe të shënuar në mënyrë të qartë. Terminalet për sinjalet dhe komandat do të pajisen me lidhje për ndarje. Do të merren parasysh ngjyrat e mëposhtme:

- Fazat L1, L2, L3: Zezë, Kafe, Gri
- Neutri: Blu
- Toka: Jeshil/Verdhë

Në panel duhet të lihet një hapësirë rezervë për zhvillime të mëtejshme. Kjo hapësirë duhet të jetë 20 % e moduleve që janë në shfrytëzim. Vendet bosh do të pajisen me pllaka bosh. Në anën e brendshme të derës do të vendoset lista e qarqeve të emërtuara saktë që janë instaluar në panel.

Paneli elektrik kryesor do të jetë i pajisur me automat kryesor magnetotermik i pajisur me sinjalistikën përkatëse, në mënyrë që i gjithë sistemi elektrik të mund të stakohet në një pikë të vetme.

Paneli elektrik dhe aksesorët e tij duhet të plotësojnë normat CEI EN 60439-1, IEC 61439-1, IEC 61439-2 dhe fraksionet e tyre. Të gjitha produktet duhet të jenë të çertifikuara dhe markuara "CE".

10.4.2 Automatet dhe kutitë e automateve

Automatet duhet të ndërtohen dhe testohen sipas standardeve ndërkombëtare ose kombëtare. Karakteristikat e veprimit të automatit duhet të jenë në përputhje me karakteristikat e funksionimit të aplikimit elektromekanik ose elektrik të lidhur në rrjet. Të gjitha karakteristikat dhe standardet duhet të jenë të garantuara për lartësinë e dhënë në funksion të pozicionit të punës së pajisjeve të instaluar. Automatet

magneto-termik, duhet të jenë konform normave dhe standardeve EN 60898, EN 60947-2, EN 61008-1/ IEC 61008-1/ EN 61008-2-1/ IEC 61008-2-1. Të gjitha produktet duhet të jenë të certifikuara dhe markuara "CE".

Tabela 10-6: Karakteristikat teknike të automatit elektrik kryesor

Tensioni nominal i punës	230 / 400 V	
Frekuenca	50 – 60 Hz	
Numri i Poleve	3P+N	
Rryma nominale e panelit	630 A	
Rryma e lidhjes së shkurtër	25 kA	
Rryma impulsive e lidhjes së shkurtër	52 kA	
Numri i cikleve mekanike	6000	
Certifikimi	CE	
Tensioni i izolimit	1000 V	
Temperatura e punës	-25°C / +70°C	

(Figura është referuese)

Tabela 10-7: Karakteristikat teknike e automateve magneto termik 4P/3P+N

Tensioni nominal Un	400 V	
Frekuenca	50 – 60 Hz	
Tensioni i provës	4000 V	
Rryma çkyçëse e lidhjes së shkurtër Icu	6kA /10kA	
Numri i çkyçjeve mekanike	20000	
Numri i çkyçjeve elektrike	10000	
Shkalla e mbrojtjes	IP 40	
Tensioni i izolimit	500 V	
Kurba e punës	C	

(Figura është referuese)

Tabela 10-8: Karakteristikat teknike e automateve magneto termik 2P/1P+N

Tensioni nominal Un	230 V	
Frekuenca	50 – 60 Hz	
Tensioni i provës	4000 V	
Rryma çkyçëse e lidhjes së shkurtër Icu	6kA	
Numri i çkyçjeve mekanike	20000	
Numri i çkyçjeve elektrike	10000	
Shkalla e mbrojtjes	IP 40	
Tensioni i izolimit	500 V	
Kurba e punës	C	

(Figura është referuese)

Tabela 10-9: Karakteristikat teknike të automateve diferencial 2P

Numri i poleve	1	
Tensioni nominal Un	220	
Frekuenca	50 – 60 Hz	
Rryma maksimale e shkarkimit	6kA	

Rryma nominale e shkarkimit	3kA	
Rezistenca e izolimit	$> 2 \cdot 10 \text{ M}\Omega$	
Treguesi i çkyçjes	Dritë treguese	
Shkalla e mbrojtjes	IP 20	
Tensioni i qarkut të hapur	6 kV	

(Figura është referuese)

Tabela 10-10: Karakteristikat teknike të kutisë së automateve të apartamenteve

Numri i moduleve	12	
Instalimi	Brenda murrut	
IP	40	
IK	07	
Materiali	Plastik	
Klasa	II	

(Figura është referuese)

10.4.3 Celësat e ndriçimit dhe prizat e fuqisë

Të gjithë celësat on/off, celësat devijat, pulsantet e komandimit do të jenë me 1 modul, 10 A, 230 V. Të gjitha prizat do të jene te tipit shuko 2 module 16 A, 230 V. Kutitë për montimin e celësave dhe prizave do të jenë të gjitha për montim brenda murrut. Fiksimi i tyre të bëhet me beton dhe nga ana e sipërme të bëhet mbushje me savatim. Prizat duhet të jenë të mbrojtura dhe të sigurta ndaj fëmijëve.



Figura 10-1: Celësat, prizat, kutitë, kapaket dhe suportet

10.4.4 Paisjet diferenciale

Për tu mbrojtur nga kontaktet indirekte apo direkte, në këtë projekt janë përdorur pajisje diferenciale të cilat instalohen në Panelet elektrike. Pajisjet që shërbejnë për mbrojtje nga kontaktet direkte dhe indirekte do të jenë:

- Diferencial i pastër katër polar, për sistemet tre fazore (4P)
- Diferencial i pastër dy polar, për sistemet një fazore (2P)

Keto pajisje bëjnë të mundur monitorimin e sasisë së rrymës hyrëse dhe sasisë së rrymës dalëse. Nëse kjo sasi rryme ka një diferencë më të madhe se vlera e taruar, paisja çkyçet duke ndërprerë furnizimin me energji elektrike të konsumatorit. Në varësi të qarkut që duhet të mbrohet, zgjidhet karakteristika e punës së pajisjes diferenciale. Për mbrojtjen e linjave elektrike të apartamenteve do të përdoren pajisje diferenciale me kurbë "C" dhe të taruar në vlerën 0.03 A (30 mA).

Automatet diferenciale, duhet të jenë konform normave dhe standarteve EN 60898, EN 60947-2, EN 61008-1/ IEC 61008-1/ EN 61008-2-1/ IEC 61008-2-1. Të gjitha produktet duhet të jenë të çertifikuara dhe markuara "CE".

Tabela 10-11: Karakteristikat teknike të automateve diferencial 2P

Numri i poleve	2	
Tensioni nominal Un	230	
Frekuenca	50 – 60 Hz	
Tensioni provës	4000 V	
Rryma çkyçëse e lidhjes së shkurtër Icu	6kA	
Numri i çkyçjeve mekanike	10000	
Numeri i çkyçjeve elektrike	5000	
Shkalla e mbrojtjes	IP 40	
Tensioni i izolimit	440 V	
Rryma diferenciale	0.03A	
Karakteristika e punës, klasa	AC	

(Figura është referuese)

10.5 SISTEMI I TOKEZIMIT DHE MBROJTJES ATMOSFERIKE

Për realizimin e sistemit të tokëzimit dhe mbrojtjes atmosferike do të perdoren elementët sipas specifikimeve teknike të mëposhtme. Të gjithë elementët dhe aksesoret e këtij sistemi duhet të jenë sipas normave dhe standarteve kombëtare dhe ndërkombëtare.

Të gjithë elementet elektrike dhe pjesët metalike të godinës do të tokëzohen duke përdorur vetëm aksesoret përkatës. Elementët e sistemit të tokëzimit duhet të plotësojnë normat, CEI EN 62561, CEI EN 62561-2, CEI 99-3, CEI 64-8, CEI 81-10, CEI EN 62305-3.

10.5.1 Elektroda e tokëzimit

Ky specifikim mbulon kërkesat për elektrodën e sistemit të tokëzimit. Pjesë përbërëse e elektrodës është edhe morseta. Elektrodën janë çelik i galvanizuar në të nxehtë.

Të Dhëna Teknike

Në formë "+" jo më pak se 50x50x5mm, L=2000 mm.

Cilësia e çelikut DIN 17 100

Pajisur me pllakë bashkuese

Pajisur me morsetën për bashkimin me përcjellësin me diametër deri 13mm

Sipas DIN 48 – 452

Shtresë zinku – minimumi 70 mikron.

Identifikimi dhe Paketimi

Elektrodën do të paketohen në kuti kartoni.

Çdo kuti do të përmbajë informacion për:

- llojin e elektrodës
- përmasat e elektrodës
- prodhuesin
- vitin e prodhimit
- pesha bruto
- numrin e kutisë

Kapikordat prodhohen në përputhje me standartet IEC ose ekuivalentet e tyre.



Figura 10-2: Elektrode tokëzimi

Më poshtë paraqitet në formë ilustruese, përcjellësi hekur i zinguar në të nxehtë me diametër $\varnothing=10$ mm, 0.6 kg/m, për tu futur në tokë.



Figura 10-3: Përcjellës Fe/Zn

Më poshtë paraqiten specifikimet teknike të përcjellësit të tokëzimit 30x4 mm.

Tabela 10-12: Karakteristikat teknike të shiritit të tokëzimit 30x4 mm.

Materiali	St/Zn	 (Figura është referuese)
Shtresa e Zingut	$\geq 70\mu\text{m}$ (500 g/m ²)	
Përçueshmëria	≥ 6.66 m / Ohm mm ²	
Rezistenca	≤ 0.15 Ohm mm ² / m	
Rryma e lidhjes të shkurtër (a.c. 50 Hz / dc) (1 s; $\leq 300^\circ\text{C}$)	8.4 kA	
Sipas Standartit	EN 62561-2: 2012	
Rezistenca në tërheqje	290-510 N/mm ²	
Rezistenca Elektrike maksimale	0.25 $\mu\Omega\text{m}$	

Më poshtë paraqitet morsetë inoksi, e cila përdoret për lidhjen e dy materialeve të ndryshme. Në njërin krah lidhet me përcjellësin FeZn D 8-10 mm, në krahun tjetër lidhet me përcjellësin e tokëzimit me seksion nga 4-50mm². Morseta nëpërmjet elementit ndërmjetës së saj të përbërë nga një pllakë inoksi mund të bashkojë materiale të ndryshme si Cu, Al, Fe/Zn dhe inoksi.



Figura 10-4: Morseta lidhëse

Më poshtë paraqiten specifikimet teknike të shufrës së rufepřitësit.

Tabela 10-13: Karakteristikat teknike të shufrës së rufepřitësit.

Materiali	304 stainless steel	 (Figura është referuese)
Rryma e shkarkimit	300 kA	
Rezistenca ndaj erës	40 m/s	
Diametri	Φ 16 mm	
Gjatësia	500 mm	

Për realizimin e sistemit të tokëzimit dhe mbrojtjes atmosferike do të përdoren edhe materialet dhe aksesoret e mëposhtëm.



Figura 10-5: Morseta, shkëputës tokëzimi, suport dhe zbarë ekuipotenciale

10.6 SISTEMI I MENAXHIMIT TE PARKIMIT

10.6.1 Pershkrim i kerkesave funksionale te sistemit te parking

10.6.1.1 Pershkrim i pergjithshem i zgjidhjes

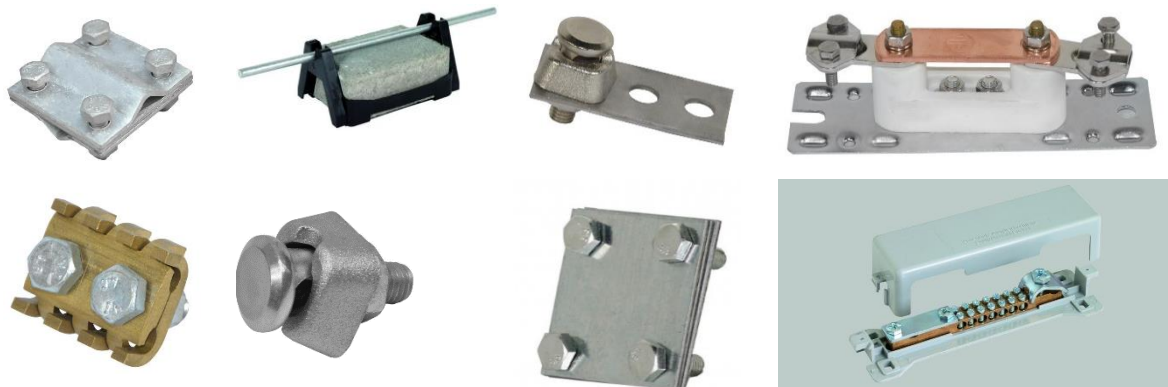
Sistemi i Parking do te administroje hyrje/daljet ne parking dhe do te llogarise e arketoje te ardhurat sipas tarifave te konfiguruar ne sistem.

Sistemi i parkingut do te kete nje korsi hyrje, nje korsi dalje si dhe gjashte pajisje per pranimin e pagesave automatike per arketimin e pagesave per parkimin nga nje pajisje automatike ne secalin kat.

Korsia e hyrjes duhet te kete nje kollone te sistemit te parkingut e cila do te sherbeje per informacion te klienteve me abonime ose te klienteve te tjere. Ne distance rreth 2-4 metra nga kollona, pengesa e aksesit te makinave duhet te kryhet me nje barriere automjesh.

Korsia e hyrjes duhet te kete nje kamere LPR qe do beje leximin e targave te automjeteve ku do te regjistroje ne sistem oren e sakte te hyrjes ne parking dhe kjo ndodh vetem nese ka automjet ne prani te kollones drejtuar kameres LPR.

Kjo kollone duhet te jete e ndertuar ne menyre qe te mundesoje marrjen komode te biletës ose leximin e kartës nga shoferi pa dale nga automjeti. Leshimi i biletës, duhet te regjistroje ne sistem dhe ne bilete oren e sakte te hyrjes ne parking dhe duhet te leshohet vetem nese ka automjet ne prani te kollones. Kjo do te pengonte marrjen e biletës ne mungese te makines apo keqperdorimit te marrjes se biletës.

Kollona duhet te jete e pajisur me nje monitor me ngjyra me madhesi minimum 7" i cili te instruktoje dhe njoftoje perdoruesit per procesin e aksesit ne parking. P.sh. kur te afrohet ne kollonen e hyrjes, perdoruesi te lexoje ne ekran oren, informacion mbi marrjen e biletës etj. Gjithashtu ne rast se ka ndonje problem me procesin e aksesit, kollona duhet te shfaqe ne ekran informacion mbi kete problem.

Barriera duhet të jetë e pajisur me sensor magnetik (loop detector) të instaluar në tokë, në mënyrë që të mos mbyllet gjatë kalimit të automjetit në korsinë e hyrjes, si dhe të dedektojë kalimin e automjetit. Pas kalimit të automjetit, sensori do të "lajmerojë" barrieren që të mbyllet. Barriera e hyrjes duhet të ketë opsionin e montimit në trupin e saj një semafor i cili ka për detyrë të njoftojë përdoruesit për statusin e barrieres.



Figura 10-6 Pamje e kullonës së hyrjes

Bileta e marrë në kullonën e hyrjes, do të regjistrohet në sistem automatikisht. Në momentin që automjeti dëshiron të dalë nga parkingu, duhet të kalojë me parë për kryerjen e pagesës në makineri që pranon pagesat në mënyrë automatike ose nga arketari për të kryer pagesën.

Bileta e leshuar nga kollona hyrëse, duhet të ketë të printuar një sistem Barcode i cili do të duhet të lexohet në lexuesin e sistemit të arketimit të lidhur me kompiuterin dhe software të parkingut. Barcode i gjeneruar nga sistemi duhet të përcaktojë në mënyrë unike biletën e cila pas leximit dhe perlllogaritjes së kohës, duhet të shfaqë shifrën që duhet të paguhet. Pasi kryhet pagesa, me të njëjten biletë të hyrjes, automjeti duhet të drejtohet për nga korsia e daljes.

Korsia e daljes duhet të ketë një kollonë të sistemit të parkingut e cila do të shërbejë për leximin e biletave ose leximin e kartës të parkingut pasi të jetë kryer pagesa. Në distancë rreth 2-4 metra nga kollona, pengesa e aksesit të makinave duhet të kryhet me një barriera të automjetit. Kjo kollonë duhet të jetë e ndërtuar në mënyrë që të mundësojë leximin komod të biletës nga shoferi pa dalë nga automjeti. Leximi i biletës, duhet të regjistrojë në sistem orën e saktë të daljes nga parkingu dhe biletë duhet të lexohet vetëm nëse ka automjet në praninë e kollonës.

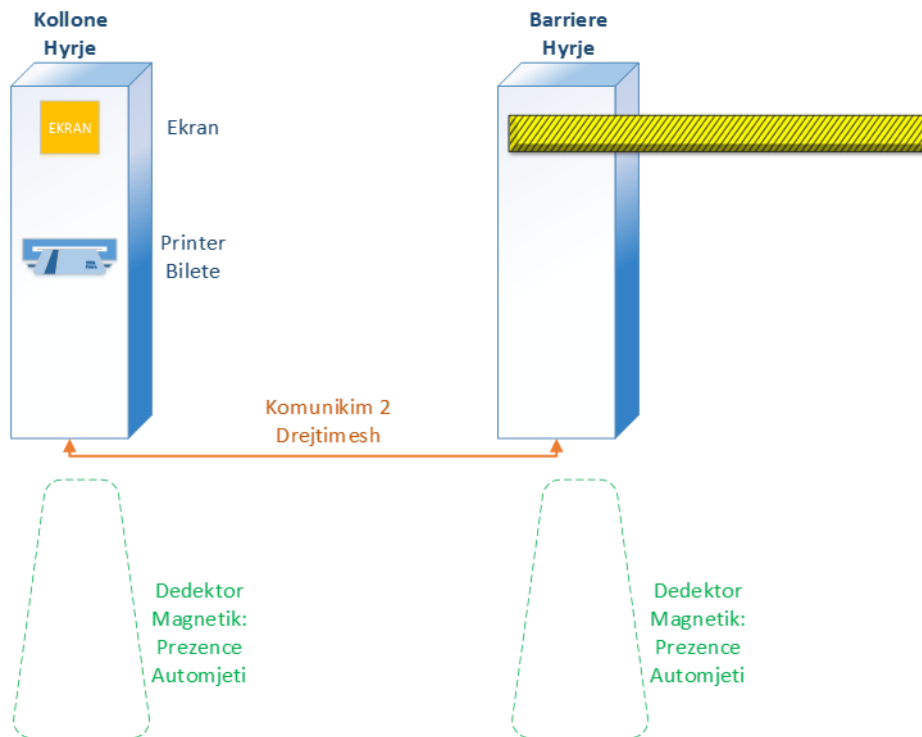
Korsia e daljes duhet të ketë një kamerë LPR që do të bëjë leximin e targave të automjeteve ku do të shërbejë për leximin e targave të automjeteve dhe sistemi do të bëjë regjistrimin në sistem orën e daljes nga parkingu dhe leximi i targës së automjetit do të bëhet vetëm nëse ka automjet përballë kamerës LPR.

Kollona duhet të jetë e pajisur me një monitor me ngjyra me madhësi minimumi 7" i cili të instruktojë dhe njoftojë përdoruesit për procesin e aksesit në parking. P.sh. kur të afrohet në kollonën e daljes, përdoruesi të lexojë në ekran orën, informacion mbi leximin e biletës etj. Gjithashtu në rast se ka ndonjë problem me procesin e aksesit, kollona duhet të shfaqë në ekran informacion mbi këtë problem.

Leximi i biletës me barcode të leshuar nga kollona e hyrjes, do të lexohet në lexuesin barcode të instaluar në kollonën e daljes.

Menjëherë pas leximit të biletës nga kollona e aksesit në hyrje, barriera duhet të hapet menjëherë. Automjeti duhet të lejohet të kalojë traun brenda 5-8 sekondave. Pas kësaj kohe, ose nëse automjeti kalon traun, barriera duhet të mbyllet automatikisht, duke mos lejuar daljen e automjeteve të tjera.

Barriera duhet të jetë e pajisur me sensor magnetik (loop detector) të instaluar në tokë, në mënyrë që të mos mbyllet gjatë kalimit të automjetit në korsinë e hyrjes, si dhe të dedektojë kalimin e automjetit. Pas kalimit të automjetit, sensori do të "lajmerojë" barrierën që të mbyllet.



Figura 10-7 Pamja e kollonës së daljes

Kollonat e hyrjes e të daljes duhet të komunikojnë në kohë reale nepermjet rrjetit IP me Sistemin Qendror të Parkimit. Me Sistemin Qendror të Parkimit do të kuptojmë pajisjen kompiuterike qendrore në të cilën është instaluar software i menaxhimit të sistemit të parkimit. Kollonat duhet të mund të punojnë përkohësisht edhe në rast se Sistemi Qendror është i fikur apo nuk komunikon me to. P.sh. Nëse një makine ka hyrë në parking, ka kryer pagesën dhe do të dalë gjatë kohës që Sistemi Qendror nuk komunikon me kollonat, kollona dalese do të mund ta lejojë leximin e biletës në dalje dhe daljen e makines nga parking.

Ne menyre te ngjashme, edhe kur kollona e hyrjes nuk komunikon me Sistemin Qendror, do te mund te leshoje bileta. Kjo situatë duhet te lehtësoje punën për aksesin në parking për një interval të shkurtër kohe.

10.6.1.2 Software i sistemit të Parking

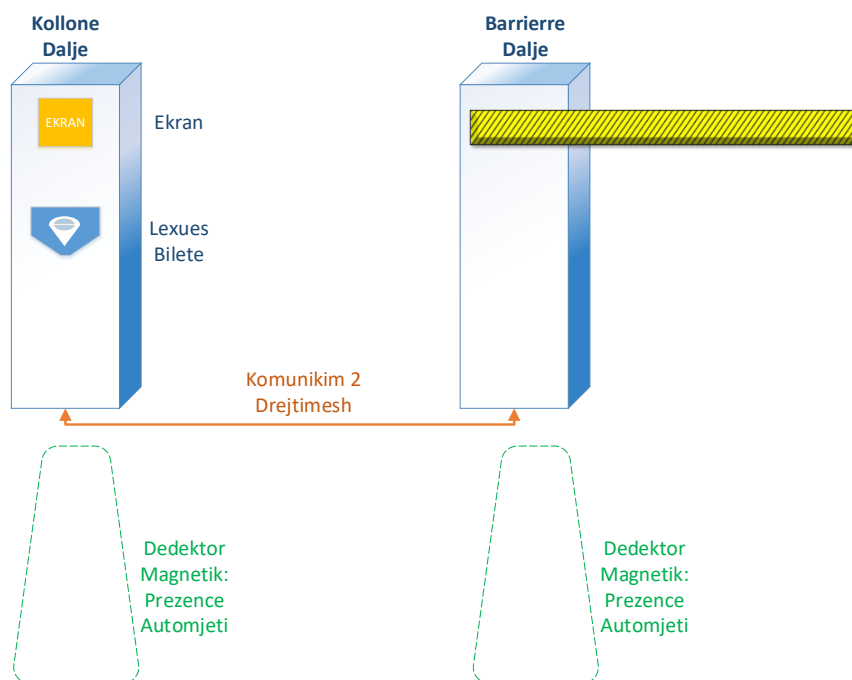
Sistemi i Parking do te duhet te administrohet nga një sistem software i instaluar në një server qendror ose mbi një makine virtuale. Sistemi Software i Parking duhet te jete i ndertuar mbi platformen Windows dhe te mund te shfrytëzoje shërbimet e Windows Active Directory. Kjo do te mundesonte rritjen e sigurisë së sistemit, fleksibilitet, sinkronizim dhe lehtësi në përdorim dhe mirëmbajtje.

Pajisjet fizike të sistemit të parking duhet te komunikojnë në kohe reale nepermjet rrjetit IP me Sistemin Qendror dhe software. Kollonat duhet te regjistrohen në Domain e ndertuar nga Active Directory e Windows në menyre që te sinkronizojnë të dhënat si ora, përdoruesit e sistemit, të dhënat e databazës etj. Kjo duhet në menyre që edhe në rast se do te ketë një shkeputje të komunikimit apo fikje të perkohshme të server, kollonat dhe aksesit të vazhdojnë me të dhënat offline që mbajnë vetë kollonat.

Software duhet te jete i ndertuar në formë klient-server për te mundësuar ndarjen e shërbimeve dhe fleksibilitet. Licenca e sistemit duhet te jete e ripërteritshme për te lejuar shtimin e mëvonshëm të funksioneve dhe pajisjeve të sistemit.

- Në sistemin software duhet te konfigurohen tarifat e parking në bazën e kohës së hyrjes
- Te ketë mundësi të konfigurimit të tarifave fleksibel në kohe dhe pagesave fikse (jo të varura në kohe)
- Te ketë mundësi të vendosjes së një intervali kohe tolerance pa pagesë për lëvizjen brenda në parking.

Software duhet te monitorojë në kohe reale të gjitha pajisjet e sistemit: kollonat, lexuesit, barrierat, etj. Në rast problematike, sistemi duhet te ketë mundësi të njoftojë operatorin mbi problemin. Sistemi duhet te mundësojë aksesin me fjalekalim për përdorues të niveleve dhe të drejtave të ndryshme. Administratori i sistemit duhet te ketë të drejtë ekskluzive mbi të gjitha funksionet e konfigurimit të sistemit. Në sistem duhet te konfigurohet përdoruesi Operator i cili do te ketë funksionin e arkëtarit. Ky përdorues duhet te ketë të drejtë vetëm mbi modulën e pagesave dhe jo mbi funksionet e konfigurimit të sistemit.

Përdoruesi duhet te ketë mundësi të shohë shumën e parave që janë arkëtuara gjatë ditës si dhe ta zbraze arken në momentin e mbylljes së turnit. Çdo përdorues duhet te ketë emrin dhe password e tij të aksesit në sistem.

Software duhet te ketë mundësi të hapjes, mbylljes, lenies hapur apo mbyllur të barrierave manualisht dhe këto veprime të regjistrohen në log file e sistemit.

Software duhet te ketë një databazë Dbms të strukturuar dhe të ndertuar për ruajtjen e të dhënave të formë fleksible. Sistemi duhet te kryejë backup të databazës në kompiuter.

Nderfaqja e sistemit të pagesave duhet të jetë e ndërtuar me ikona të cilat mund të përdoren lehtësisht nga një ekran touch screen.

Software duhet të komunikojë në kohë reale me karikuesit elektrik. Komunikimi duhet në kohë reale pasi aksesimi i karikuesve elektrik kërkohej të bëhet me anë të biletës, kartës RFID apo targës së automjetit e përdorur për akses në ambientin e parkimit.

Software duhet të perllorise faturimin përveç kohës së qëndrimit në parkim edhe të cmimit të karikimit.

10.6.2 Kerkesat teknike

1. Pajisje parkimi (KOLONA E HYRJES)	
<ul style="list-style-type: none"> Pershkrim i pergjithshem 	<ul style="list-style-type: none"> Kollona e aksesit në hyrje të parking të mjeteve motorrike do shërbejë për të kontrolluar aksesin e hyrjes në parking. Kjo kollonë duhet të integrohet me sistemin aktual të parkimit që është i instaluar në QSUT, sistemi i parkimit SKIDATA. Për automjetet të cilat kërkojnë të hyjnë në parking, kolona duhet të ketë mundësinë e leshimit të biletës së parkimit nëpërmjet printerit termik të instaluar brenda kollonës. Sapo të terhiqet bileta e parking nga kolona, duhet të mundësohet hapja menjëherë e barrierës së automjeteve. Kollona duhet të jetë funksionale dhe të mundësojë nderfaqesimin e elementeve të ndryshëm duke ofruar komunikimin dhe ushqimin e nderfaqeve. Kollona duhet të ketë gjithashtu opsionet : <ul style="list-style-type: none"> Lexues RFID Lexues Barcode 1D/2D Lexues TAG <p>Kolona duhet të leshojë biletën apo të lexojë kartën RFID vetëm nëse ka automjet pranë kollonës. Për këtë duhet instaluar sensor/spire magnetike, në afërsi të kollonës, i cili aktivizon funksionet e kollonës dhe i jep mundësinë të merret bileta. Në mungesë të pranisë së makines, kolona duhet të jetë në gjendje pritje (stand by) duke ulur ndricimin për të kursyer energji. Drejtuesi i automjetit, duhet të aktivizojë leshimin e biletës me prekjen (touch, jo push) e një pulsanti i cili ndricohet në prezencën e automjetit. Kjo do të mundësojë përdorimin intuitiv e të lehtë të kollonës.</p>
<ul style="list-style-type: none"> Karakteristika fizike 	<ul style="list-style-type: none"> Kollona duhet të jetë e ndërtuar për këtë qëllim me permasa të pershtatshme në mënyrë që të mundësojë shoferin të lexojë biletën apo kartën e aksesit pa zbritur nga makina. Të jetë e ndërtuar me material alumini, ose inox të pa ndryshkshëm e të jetë i lyer me bojë në mënyrë që të durojë kushtet atmosferike, temperaturat e larta e të ulta, diellin, dhe lagështirën.

	<ul style="list-style-type: none"> • Te kete kapak te hapshem ne njerin krah per te asistuar pajisjet e instaluara ne te dhe te mbyllet ne menyre hermetike sipas standardit IP43. • Te punoje ne temperaturat nga -20 °C deri +40 °C.
<ul style="list-style-type: none"> • CPU dhe nderfaqet e komunikimit 	<ul style="list-style-type: none"> • Kollona duhet te kete nje nderfaqe elektronike inteligjente CPU e cila te sherbeje si menaxher dhe nderfaqe e i pajisjeve qe do te montohen ne kollone. Nderfaqja elektronike duhet te jete e ndertuar mbi bazen e nje qarku logjik me CPU dhe qe funksionon me nje sistem operativ si Windows apo Linux. Nderfaqja, duhet te kete porte per karte memorie SD, 2 porta USB dhe 1 Hdmi ku mund te lidhet monitor per konfigurimin dhe shfaqjen e informacioneve ndihmese per hyrjen me akses. • Kollona duhet te kete nje display te pakten 7 inch me ngjyra, i cili do te sherbeje per te shfaqur informacione, ikona dhe mesazhe gjate procesit te aksesit ne parking. • Te kete sensor te matjes se intensitetit te drites ne menyre qe automatikisht te rrise ndricimin e ekranit ne rast kohe me diell apo te ule ndricimin ne rast kohe te vrenjtur apo naten ne menyre qe te optimizohet konsumi i energjise. • Kolona duhet te jete e ndertuar me module qarqesh logjike në menyre qe te ofroje shtimin e opsioneve ne rast nevojë. • Nderfaqet e hyrje-daljeve te kerkuara ne kollone jane : <ul style="list-style-type: none"> - Porte rrjeti ethernet 10/100 Mbps - 3 Porta Hub USB per lidhjen e moduleve me njera tjetren dhe me opsionet e ndryshme qe mund te shtohen si printer, skaner biletash, barcode reader etj. - Nderfaqe MicroUSB - Nderfaqe display LVDS per te lidhur ekranin e kollones - Porte HDMI - Nderfaqe SD Card - Nderfaqe per te lidhur nje kamera opsionale - Nderfaqe per te instaluar opsionin e touch screen. - Altoparlant - Nderfaqe komunikimi me Barrieren ne forme seriale RS-485Celes per komandim manual te barrieres <p>Kolona, duhet te jete e pajisur me printer termal per printimin e biletave te parkimit. Printeri mund te perdore leter ne forme rruli ose fanfold:</p> <ul style="list-style-type: none"> - Rezolucion printimi 200 DPI - Leter me gjeresi 50mm deri ne 80mm

	<ul style="list-style-type: none"> - Trashesi letre: 60 deri ne 110 g/m² - Printim > 250 mm/sec - Rrul leter (diameter 180mm) ose fan-fold (5,000 bileta) - Printon Barcode 1D/2D: CODABAR, CODE93, CODE128, CODE32, QRCODE, UPC-A, UPC-E, EAN13, EAN8, CODE39, ITF, PDF417, DATAMATRIX, AZTEC - Prerje letre automatike. - Nderfaqe komunikimi USB <p>Skedat duhet te kene drita sinjalizuese per te shfaqur gjendjen e komunikimit dhe ne rast problemesh teknike te ndihmoje ne evidentimin e problemeve.</p> <p>Nderfaqe dhe pajisje opsionale qe mund te instalohen ne kollone ne nje moment te dyte :</p> <ul style="list-style-type: none"> - Ndricim sinjalizues qe konturon kollonen per tu dalluar me qarte naten, ndricim per panel informativ/rreklame, citofoni per komunikim me asistencen qendrore, etj. - Videokamera te drejtuar nga fytyra e shoferit. - Audio Citofon per komunikimin me piken e shitjes - Barcode Reader 1D/2D - Etj.
<ul style="list-style-type: none"> • Ushqimi dhe karakteristika ambientale 	<ul style="list-style-type: none"> • Tensioni i ushqimit te kollones 100-240 V, Max 5A • Ushqimi i pajisjeve ne barriere te jete me tension te ulet 12/24 V DC. • Temperatura e punes -20 °C deri ne +40 °C, Lageshtia 90%. Shkalla e mbrojtjes nga faktoret ambientale IP43.
<ul style="list-style-type: none"> • Aksesore 	<p>Kollonat duhet te jene te qendrueshme dhe duhet te montohen ne terren duke betonuar me pare nje element mbajtes i cili duhet te funksionoje si bazamenti i kollones. Kollona duhet te kete mundesi te montohet e zmontohet lehtesisht nga bazamenti.</p> <ul style="list-style-type: none"> • Per dedektimin e prezences se automjetit dhe drejtimit te levizjes ne korsi, duhet te instalohen ne toke te pakten 2 spira magnetike (loop) per cdo korsi. Duhet te parashikohen te gjitha aksesoret per instalimin e ketyre loop.
<ul style="list-style-type: none"> • 	<p>Kerkesat nga autoriteti kontraktor</p>
<p>2. Kamera LPR per hyrje dhe dalje</p>	
<ul style="list-style-type: none"> • Pershkrim i pergjithshem 	<ul style="list-style-type: none"> • Kamera ne formen e shtyllave ne hyrje te parking te mjeteve motorrike do sherbeje per te kontrolluar aksesin e hyrjes ne parking. Kjo kamere

	<p>duhet te integrohet me sistemin aktual te parkimit qe eshte i instaluar ne QSUT, sistemi i parkimit SKIDATA.</p> <ul style="list-style-type: none"> Per automjetet te cilat kerkojne te hyjne ne parking, kamera duhet te kete mundesine e regjistrimit te kohes se sakte te hyrjes ne parking. Sapo te lexohet targa e automjetit dhe te regjistrohet ne sistem, duhet te mundesohet hapja menjehere e barrieres se automjeteve.
<ul style="list-style-type: none"> Karakteristika fizike 	<ul style="list-style-type: none"> Kamera LPR duhet te jete e ndertuar per kete qellim me permasa te pershtatshme ne menyre qe te mundesoje leximin e targes se automjeteve nga nje distance 2-4m. Te jete e ndertuar me material alumini, ose inox te pa ndryshkshem e te jete i lyer me boje ne menyre qe te duroje kushtet atmosferike, temperaturat e larta e te ulta, diellin, dhe lageshtiren. Te jete e mbyllur ne menyre hermetike sipas standardit IP43. Te punoje ne temperaturat nga -20 °C deri +40 °C.
<ul style="list-style-type: none"> CPU dhe nderfaqet e komunikimit 	<ul style="list-style-type: none"> Kamerat LPR duhet te kene karakteristikat <ul style="list-style-type: none"> - Formati PNG - Dimensionet Bollard housing: 220 mm × 620 mm × 240 mm / 8.7" × 24.4" × 9.5" (w × h × d) Wallmount housing: 145 mm × 140 mm × 224 mm / 5.7" × 5.5" × 8.8" (w × h × d). - Orientimi Landscape - Rezolucioni 2304 × 1536 - Temperatura -25 °C to +55 °C (no direkt e ekspozuar ne diell) - CPU: Procesor me shumë bërthama me motor OCR të integruar - OS: Linux Ubuntu - Ruajtja e të dhënave: memorie e brendshme flash; i zgjerueshëm me USB - OCR: motor i brendshëm OCR i bazuar në AI, i kalibruar për tregun lokal
<ul style="list-style-type: none"> Ushqimi dhe karakteristika ambientale 	<ul style="list-style-type: none"> Tensioni i ushqimit te kollones 100-240 V, Max 5A Ushqimi i pajisjeve ne barriere te jete me tension te ulet 12/24 V DC. Temperatura e punes -20 °C deri ne +40 °C, Lageshtia 90%. Shkalla e mbrojtjes nga faktoret ambientale IP65.
<ul style="list-style-type: none"> Aksesore 	<p>Kamerat duhet te jene te qendrushme dhe duhet te montohen ne terren duke betonuar me pare nje element mbajtes i cili duhet te funksionoj si bazament. Kamera duhet te kete mundesi te montohet e zmontohet lehtesisht nga bazamenti.</p>

3. Pajisje parkimi (KOLONA E DALJES)

<ul style="list-style-type: none"> Pershkrim i pergjithshem 	<ul style="list-style-type: none"> Kollona e aksesit ne dalje te parking te mjeteve motorrike do sherbeje per te lexuar biletën e mare ne hyrje ne parking pasi eshte bere pagesa ose per leximin e kartes RFID. Ne kete rast, nese pagesa eshte kryer, drejtuesi i mjetit, afrohet prane kollones ne dalje ne te cilen lexon biletën
--	--

	<p>dhe hap traun ne dalje. Kjo kollone duhet te integrohet me sistemin aktual te parkimit qe eshte i instaluar ne QSUT, sistemi i parkimit SKIDATA.</p> <ul style="list-style-type: none"> • Kollona duhet te jete funksionale dhe te mundesoje nderfaqesimin e elementeve te ndryshem duke ofruar komunikimin dhe ushqimin e nderfaqeve. Kollona duhet te kete opsionet: <ul style="list-style-type: none"> - Lexues RFID - Lexues Barcode 1D/2D - Lexues TAG <p>Kolona duhet te lexoje biletën, karten RFID vetem nese ka automjet pranë kollones. Per kete duhet instaluar sensor/spire magnetik ne prani te kollones, i cili aktivizon kollonen dhe i jep mundesine te lexohet bileta. Ne mungese te pranise se makines, kolona duhet te jete ne gjendje pritje (stand by) duke ulur ndricimin per te kursyer energji. Drejtuesi i automjetit, duhet te lexoje biletën ne lexuesin barcode te instaluar ne kollone i cili ndricohet me prezencën e automjetit.</p>
<ul style="list-style-type: none"> • Karakteristika fizike 	<ul style="list-style-type: none"> • Kollona duhet te jete e ndertuar per kete qellim me permasa te pershtatshme ne menyre qe te mundesoje shoferin te lexoje biletën apo karten e aksesit pa zbritur nga makina. • Te jete e ndertuar me material alumini, ose inox te pa ndryshkshem e te jete i lyer me boje ne menyre qe te duroje kushtet atmosferike, temperaturat e larta e te ulta, diellin, dhe lageshtiren. • • Te kete kapak te hapshem ne njerin krah per te asistuar pajisjet e instaluar ne te dhe te mbyllet ne menyre hermetike sipas standardit IP43. • Te punoje ne temperaturat nga -20 °C deri +40 °C.
<ul style="list-style-type: none"> • CPU dhe nderfaqet e komunikimit 	<ul style="list-style-type: none"> • Kollona duhet te kete nje nderfaqe elektronike inteligjente CPU e cila te sherbeje si menaxher dhe nderfaqe e i pajisjeve qe do te montohen ne kollone. Nderfaqja elektronike duhet te jete e ndertuar mbi bazen e nje qarku logjik me CPU dhe qe funksionon me nje sistem operativ si Windows apo Linux. Nderfaqja, duhet te kete porte per karte memorie SD, 2 porta USB dhe 1 Hdmi ku mund te lidhet monitor per konfigurimin dhe shfaqjen e informacioneve ndihmese per hyrjen me akses. • Kollona duhet te kete nje display te pakten 6.5 inch me ngjyra me rezolucion 480x640 pixel, i cili do te sherbeje per te shfaqur informacione, ikona dhe mesazhe gjate procesit te aksesit ne parking.

	<ul style="list-style-type: none"> • Te kete sensor te matjes se intensitetit te drites ne menyre qe automatikisht te rrise ndricimin e ekranit ne rast kohe me diell apo te ule ndricimin ne rast kohe te vrenjtur apo naten ne menyre qe te optimizohet konsumi i energjise. • Kolona duhet te jete e ndertuar me module qarqesh logjike në menyre qe te ofroje shtimin e opsioneve ne rast nevojë. • Nderfaqet e hyrje-daljeve te kerkuara ne kollone jane : <ul style="list-style-type: none"> - Porte rrjeti ethernet 10/100 Mbps - 3 Porta Hub USB per lidhjen e moduleve me njera tjetren dhe me opsionet e ndryshme qe mund te shtohen si printer, skaner biletash, barcode reader etj. - Nderfaqe MicroUSB - Nderfaqe display LVDS per te lidhur ekranin e kollones - Porte HDMI - Nderfaqe SD Card - Nderfaqe per te lidhur nje kamera opsionale - Nderfaqe per te instaluar opsionin e touch screen. - Altoparlant - Nderfaqe komunikimi me Barrieren ne forme seriale RS-485 dhe komande - Celes per komandim manual te barrieres <p>Ne kollone duhet te jete instaluar lexuesi barcode i biletave :</p> <p>Duhet te lexoje formatin barcode 1D/2D te biletave te leshuara, si dhe te biletave apo kuponave te paraprintuar.</p> <p>Ky skaner barcode duhet te kete mundesine te leximit te kuponave barcode 2D ne Smartphone.</p> <p>Skedat duhet te kene drita sinjalizuese per te shfaqur gjendjen e komunikimit dhe ne rast problemesh teknike te ndihmoje ne evidentimin e problemeve.</p> <p>Nderfaqe dhe pajisje opsionale qe mund te instalohen ne kollone ne nje moment te dyte:</p> <ul style="list-style-type: none"> - Ndricim sinjalizues qe konturon kollonen per tu dalluar me qarte naten, ndricim per panel informativ/rreklame, citofoni per komunikim me asistencen qendrore, etj. - Videokamera te drejtuar nga fytyra e shoferit. - Audio Citofon per komunikimin me piken e shitjes - Printer Fature jo Fiskale. - Etj.
--	---

<ul style="list-style-type: none"> Ushqimi dhe karakteristika ambientale 	<ul style="list-style-type: none"> Tensioni i ushqimit te kollones 100-240 V, Max 5A Ushqimi i pajisjeve ne barriere te jete me tension te ulet 12/24 V DC. Temperatura e punes -20 °C deri ne +40 °C, Lageshtia 90%. Shkalla e mbrojtjes nga faktoret ambientale IP43.
<ul style="list-style-type: none"> Aksesore 	<p>Kollonat duhet te jene te qendrueshme dhe duhet te montohen ne terren duke betonuar me pare nje element mbajtes i cili duhet te funksionoje si bazamenti i kollones. Kollona duhet te kete mundesi te montohet e zmontohtet lehtesisht nga bazamenti.</p> <ul style="list-style-type: none"> Per dedektimin e prezences se automjetit dhe drejtimit te levizjes ne korsi , duhet te instalohen ne toke te pakten 2 spira magnetike (loop) per cdo kollone. Duhet te parashikohen te gjitha aksesoret per instalimin e ketyre loop.

4. Pajisje parkimi (BARRIERE PARKIMI)	
<ul style="list-style-type: none"> Pershkrim i pergjithshem 	<ul style="list-style-type: none"> Per te administruar aksesin e makinave, kerkohet te instalohen edhe barriera automjetesh. Barriera te jete prodhuar nga i njejti prodhues i kollonave dhe sistemit te aksesit si dhe te kete nderfaqe komunikimi data me kollonen ne menyre qe sistemi software te komunikojte e menaxhoje barrieren. Kjo barriere duhet te integrohet me sistemin aktual te parkimit qe eshte i instaluar ne QSUT, sistemi i parkimit SKIDATA. Kjo barriere duhet te kete mundesine per te instaluar ne trupin e saj, ne lartesine e traut, nje semafor LED, RGB i cili do te sherbeje per te njoftuar perdoruesit e parkimit te cilet kerkojne te hyjne ne parking.
<ul style="list-style-type: none"> Karakteristika teknike e fizike 	<ul style="list-style-type: none"> Tensioni i punes: 100-240 V ±10% / 50-60 Hz / rreth 500 W Temperatura e punes: -20 °C to 50 °C Trupi i barrieres, te jete i ndertuar me materiale te forta e te pandryshkshme. Te kete mbrojtje ambientale me standard IP44. Barriera te kete mundesi te hapet e mbyllet me shpejtesi dhe kjo shpejtesi te jete e konfigurueshme nga software i sistemit te parking. <p>Barriera duhet te kete opsionin e shtimit te nje semafor te instaluar ne trupin e barrieres, me led me 3 ngjyra RGB, e cila duke u ndricuar me ngjyra te ndryshme dhe te konfigurueshme, informon drejtuesin e mjetit ne menyre inteligjente mbi kalimin ne barriere. Keto opsione te jene te personalizueshme nga software i sistemit te parking.</p> <ul style="list-style-type: none">

	<ul style="list-style-type: none"> • Trau i barrieres te jete i ndertuar me material te lehte por durues i kushteve atmosferike si dhe ne rast goditje me automjetin, te rrezohet ne toke per te mos demtuar automjetin. Krahu i barrieres te kete gjatesine 3m. • • Krahu i barrieres te mund te komandohet nga nje elektromotorr dhe te mos jete i ndertuar me pajisje hidraulike te cilat kane nevojte per asistence. Te jete pajisje e qendrushme dhe koha e llogaritur ndermjet mirmbajtjeve (e deklaruar nga prodhuesi ne katalog) te jete rreth 2 milion cikle. • • Krahu i barrieres duhet te jete me materiale te lehta e te forta ne menyre qe te lehtësohe hapjen e krahut. Krahu i barrieres te kete mundesi te vendosjes se ndricimit te krahut per tu dalluar me qarte naten. • • Te kete nje bord/nderfaqje inteligjente e cila te komunikojte ne menyre seriale : RS485 me kollonen e hyrjes apo daljes duke njoftuar mbi statusin e korsise. • • Te kete te instaluar 1 dedektor magnetik automjetesh me 2 kanale i cili te lidhet me spirat magnetike te montuara ne toke. Poshte krahut te barrieres duhet instaluar nje spire e konfiguruar ne nje nga kanalet e dedektorit, per te parandaluar mbylljen e barrieres ne momentin qe kalon automjeti. • • Gjithashtu kjo do te njoftoje sistemin e parkimit mbi hyrje-daljet nga secila porte. Ne kanalim tjeter te dedektorit duhet te instalohet spira tjeter e prezences ne kollone e cila njofton sistemin per prezencen e automjetit dhe aktivizon funksionet e kollones.
<ul style="list-style-type: none"> • Karakteristika funksionale 	<ul style="list-style-type: none"> • Barriera te kete logjike inteligjente me te cilen duke komunikuar me elementet e tjere si kollona, loop detector, etj, Te kete mundesine e konfigurimit nga software ne rrjet, monitorimit te gjendjes se barrieres, update te software/firmware te barrierës, testim ne distance, etj. • • Shpejtesia e hapjes se barrieres te jete e konfigurueshme nga software i sistemit te parking. • Te kete dedektor te demtimit apo mungeses se traut. • Barriera duhet te komunikojte ne kohe reale me software e sistemit te parking, duke treguar statusin e saj, si psh Hapur, Mbyllur, offline, etj, si dhe te mund te meren informacione mbi problematiken e barrieres ne kohe reale.

<ul style="list-style-type: none"> • Opsione shtese 	<ul style="list-style-type: none"> • Barriera te kete mundesi shtese te mevonshme ne rast nevojte te: <ul style="list-style-type: none"> - Te kete aftesi te mbaje krahe te gjate deri ne 4,5m. - Te kete mundesi opsionale te montimit ne nje moment te dyte te nje krahu te ndricuar me drita RGB, te cilat ndizen me ngjyra te ndryshme sipas levizjes se krahut te barrieres. Ky opsion duhet te jete i konfigurueshem nga software. - Ndririm i konturuar me LED perreth barrieres per te dalluar me qarte barrieren naten. - Mundesi instalimi i nje kamere ne trupin e barrieres. - Mundesi instalimi te lexuesve TAG direkt ne barriere.
--	---

5. Pajisje parkimi (TRA)	
<ul style="list-style-type: none"> • Pershkrim i pergjithshem 	<ul style="list-style-type: none"> • Per te administruar aksesin e makinave, kerkohet te instalohen edhe barriera automjetesh. • Barriera te jete prodhuar nga i njejti prodhues i kollonave dhe sistemit te aksesit si dhe te kete nderfaqe komunikimi data me kollonen ne menyre qe sistemi software te komunikojte e menaxhoje barrieren.
<ul style="list-style-type: none"> • Karakteristika teknike e fizike 	<ul style="list-style-type: none"> • Tensioni i punes: 100-240 V \pm10% / 50-60 Hz / rreth 500 W • Temperatura e punes: -20 °C to 50 °C • Trupi i barrieres, te jete i ndertuar me materiale te forta e te pandryshkshme. Te kete mbrojtje ambientale me standard IP44. • Trau i barrieres te jete i ndertuar me material te lehte por durues i kushteve atmosferike si dhe ne rast goditje me automjetin, te rrezohet ne toke per te mos demtuar automjetin. Krahu i barrieres te kete gjatesine 3m. • Barriera te kete mundesi te hapet e mbyllet me shpejtesi dhe kjo shpejtesi te jete e konfigurueshme nga software i sistemit te parking. • Krahu i barrieres te mund te komandohet nga nje elektromotorr dhe te mos jete i ndertuar me pajisje hidraulike te cilat kane nevojte per asistence. Te jete pajisje e qendrushme dhe koha e llogaritur ndermjet mirmbajtjeve (e deklaruar nga prodhuesi ne katalog) te jete rreth 2 milion cikle. • Krahu i barrieres duhet te jete me materiale te lehta e te forta ne menyre qe te lehtësohe hapjen e krahut. Krahu i barrieres te kete mundesi te vendosjes se ndricimit te krahut per tu dalluar me qarte naten. • Te kete nje bord/nderfaqje inteligjente e cila te komunikojte ne menyre seriale : RS485 me kollonen e hyrjes apo daljes duke njoftuar mbi statusin e korsise.

	<ul style="list-style-type: none"> Te kete te instaluar 1 dedektor magnetik automjetesh me 2 kanale i cili te lidhet me spirat magnetike te montuara ne toke. Poshte krahut te barrieres duhet instaluar nje spire e konfiguruar ne nje nga kanalet e dedektorit, per te parandaluar mbylljen e barrieres ne momentin qe kalon automjeti. Gjithashtu kjo do te njoftoje sistemin e parkimit mbi hyrjedaljet nga secila porte. Ne kanalim tjeter te dedektorit duhet te instalohet spira tjeter e prezences ne kollone e cila njofton sistemin per prezencen e automjetit dhe aktivizon funksionet e kollones.
<ul style="list-style-type: none"> Karakteristika funksionale 	<ul style="list-style-type: none"> Barriera te kete logjike inteligjente me te cilen duke komunikuar me elementet e tjere si kollona, loop detector, etj, Te kete mundesine e konfigurimit nga software ne rrjet, monitorimit te gjendjes se barrieres, update te software/firmware te barrierës, testim ne distance, etj. Shpejtesia e hapjes se barrieres te jete e konfigurueshme nga software i sistemit te parking. Te kete dedektor te demtimit apo mungeses se traut. Barriera duhet te komunikojë ne kohe reale me software e sistemit te parking, duke treguar statusin e saj, si psh Hapur, Mbyllur, offline, etj, si dhe te mund te meren informacione mbi problematiken e barrieres ne kohe reale.
<ul style="list-style-type: none"> Opsione shtese 	<ul style="list-style-type: none"> Barriera te kete mundesi shtese te mevonshme ne rast nevojë te: <ul style="list-style-type: none"> Te kete aftesi te mbaje krah te gjate deri ne 4,5m. Barriera duhet te kete mundesine e instalimit te nje semafor, ne trupin e barrieres, me led me 3 ngjyra RGB, e cila duke u ndricuar me ngjyra te ndryshme dhe te konfigurueshme, informon drejtuesin e mjetit ne menyre inteligjente mbi kalimin ne barriere. Keto opsione te jene te personalizueshme nga software i sistemit te parking. Te kete mundesi opsionale te montimit ne nje moment te dyte te nje krahu te ndricuar me drita RGB, te cilat ndizen me ngjyra te ndryshme sipas levizjes se krahut te barrieres. Ky opsion duhet te jete i konfigurueshem nga software. Ndricim i konturuar me LED perreth barrieres per te dalluar me qarte barrieren naten. Mundesi instalimi i nje kamere ne trupin e barrieres. Mundesi instalimi te lexuesve TAG direkt ne barriere.

6. Makineri per pagesat automatike

<ul style="list-style-type: none"> Pershkrim i pergjithshem 	<ul style="list-style-type: none"> Per te administruar vjeljen e te ardhurave kerkohen te instalohen pajisje te pranimit te pagesave automatike. Pajisja te jete prodhuar nga i njeiti prodhues i kollonave dhe sistemit te aksesit si dhe te kete nderfaqe komunikimi data me kollonen ne menyre
--	---

	<p>qe sistemi software te komunikojë e menaxhojë barrieren. Makineria e pagesave automatike duhet te integrohet me sistemin aktual te parkimit qe eshte i instaluar ne QSUT, sistemi i parkimit SKIDATA.</p>
Karakteristika teknike e fizike	<p>Temperatura e punes se makinerise per pagesat automatike te jete nga -20 grade celcius deri me +60 grade celcius.</p> <p>Makineria duhet te jete e aksesueshme lehtesisht edhe nga persona me aftesi te kufizuara.</p> <p>Ajo duhet te perbehet nga materiale rezistente ndaj akteve vandale dhe kushteve atmosferike.</p>
Karakteristika funksionale	<p>Makineria per pagesat automatike duhet te mundesoje pranimin e pagesave ne monedhe, kartemonedhe dhe karte credit/debit.</p> <p>Kthimi i kusurit duhet te kryhet ne monedha dhe kartemonedha.</p> <p>Pajisja duhet te kete opsionin e perzgjedhjes se menyres se identifikimit te klientit nepermjet leximit te biletës, kartës RFID apo targës se automjetit.</p> <p>Me identifikimin, klientit ti jepet mundesia per perzgjedhjen e menyres se pageses e cila do te jete CASH ose me karte.</p> <p>Makineria e pagesave duhet te mundesoje komunikimin ne kohe reale me software te parkimit nga ku komunikimi do te jete 2-drejtimesh.</p> <p>Makineria duhet te integrohet me aparatet fiskal dhe te mundesoje printimin e fatures fiskale ne momentin e kryerjes se pageses.</p>
<ul style="list-style-type: none"> Opsione shtese 	<p>Te kete opsion ndricimi LED, informacion akustik, sensore prezençe.</p>

7. Karikues elektrik	
<ul style="list-style-type: none"> Pershkrim i pergjithshem 	<ul style="list-style-type: none"> Karikuesit elektrik duhet te jene te integrueshem totalisht me sistemin e parkimit te instaluar.
Karakteristika teknike e fizike	<p>Karikuesit e kerkuar duhet te jene model AC me fuqi maksimale karikimi 22 KW/ore/</p>
Karakteristika funksionale	<p>Te jene te thjeshte ne perdorim.</p> <p>Aksesi te jepet vetem per klientet e parkimit e cila te realizohet nepermjet nje pajisjeje qendrore te karikuesve e cila do te sherbeje per identifikimin e klienteve te parkimit dhe vetem pas identifikimit te jepet aksesi ne nje nga karikuesit elektrik per karikim te automjetit.</p> <p>Menyra e identifikimit te jete sipas formes qe klienti kryen hyrjen ne ambientin e parkimit si lexim bilete, lexim karte RFID apo lexim targë te automjetit.</p> <p>Pajisja qendrore duhet te jete e pajisur me lexues barkod per te lexuar biletat e parkimit dhe te jap aksesin pas leximit.</p> <p>Te jete e pajisur me lexues RFID per te lexuar kartat RFID dhe te jap aksesin pas leximit.</p>

	<p>Te jete e pajisur me opsion per lexim te targes se automjetit pas vendosjes manuale ne ekran me prekje dhe te jap akses vetem pas identifikimit te targes. Karikuesit duhet te jene te lidhur me nje sistem te vetem per menaxhim optimal te energjise ne hyrje.</p> <p>Faturimi i klienteve ne fund te procesit te karikimit te behet po nepermjet sistemit te parkimit dhe pagesa ne dalje te parkimit te jete e ndare ne tarife qe paguhet per kohen e parkimit ne ambjentin e parkimit dhe tarife per karikimin e automjetit. Pagesa te behet ne nje fature te vetme.</p>
--	--

8. Sensoret	
<ul style="list-style-type: none"> Pershkrim i pergjithshem 	<ul style="list-style-type: none"> Sistemi i identifikimit te vendeve te lira dhe te zena te parkimit duhet te bazohet ne instalimin e sensoreve per cdo post parkimi.
Karakteristika teknike e fizike	Sensoret duhet te jene te pershtatshem per instalim te jashtem.
Karakteristika funksionale	<p>Sistemi i sinjalistikes duhet te ofroje mundesine e monitorimit te kohe reale te secilit post parkimi.</p> <p>Sensoret duhet te jene te konfigurueshem dhe te shfaqin ngjyre te gjelber ne rast se posti i parkimit eshte i lire, ngjyre te kuqe ne momentin qe posti i parkimit eshte i zene dhe ngjyre blu ne rast te parkimit te destinuar per personat me aftesi te kufizuar.</p> <p>Sistemi duhet te ofroje mundesine e menaxhimit ne total apo tek e tek te sensoreve duke pasur mundesine e ndryshimit te statusit te secilit sensore nga distanca.</p> <p>Sensoret duhet te shfaqin ne kohe reale informacion ne software.</p> <p>Software duhet te dergoje informacionin ne kohe reale te posteve te zena dhe te lira ne tabela LED te cilat mund te shfaqin informacion mbi te gjithe sensoret apo nje pjese te tyre ne varesi te ndarjes nderkate apo ne pjese te caktuara te kateve.</p>

11 INSTALIMET MEKANIKE, HIDRAULIKE DHE PAJISJET H.SANITARE

11.1 TË PËRGJITHSHME

Punimet e tubacioneve do të përfshijnë transportin, magazinimin, shtrimin, bashkimin, testimin, kolaudimin dhe vënien në funksion të tubacioneve dhe elementëve të tjerë përbërës të tyre të cilat do të jenë plotësisht të kompletuara.

Të gjithë elementet duhet të përputhen dhe e gjithë puna duhet të bëhet në përputhje me specifikimet në këtë seksion dhe me seksionet e tjera përkatëse të specifikimeve.

11.2 DORËZIMET

Asnjë material i furnizuar sipas këtyre specifikimeve nuk do të dërgohet në vendndodhje pa u miratuar më parë nga Mbikëqyrësi.

Të gjitha dorëzimet do të jenë të kompletuara në të gjitha aspektet duke përfshirë të gjithë informacionin dhe listën e të dhënave këtu dhe të gjithë informacionin shtesë I kërkuar për të vlerësuar përputhshmërinë e materialit të tubave me kontratën.

Të dhënat që do të dorëzohen do të përfshijnë, por jo kufizohen në të dhënat e mëposhtme:

- a) Katalogu i të dhënave që përbëhet nga specifikimet, ilustrimet dhe një program që identifikon materialet që do të përdoren për komponentë dhe aksesore të ndryshëm. Ilustrimet do të jenë të detajuara mjaftueshëm për të ofruar një udhëzues për montimin dhe çmontimin. ;
- b) Vizatimet e bashkimit të rakorderive etj. me dimensione të shënuara qartë. Ky informacion duhet të jetë mjaftueshëm i detajuar për të shërbyer si një udhëzues për montimin dhe çmontimin dhe për porositjen e pjesëve;
- c) Listimi i të gjithë lubrifikantëve të kërkuar për pajisjet me një minimum prej katër lubrifikantë ekuivalent natyral ose sintetik të prodhuar nga fabrika të ndryshme. Listimi duhet të përfshijë cilësinë e duhur të kërkuar të lubrifikantit, për një vit operim.
- d) Lista e pjesëve rezervë dhe e pajisjeve të montimit (veglave) të veçanta;
- e) Pesha e gjithë pjesëve përbërëse;
- f) Programi i tubave të tabeluar, i cili përfshin informacionin e mëposhtëm për të gjithë tubat dhe rakorderitë: Shërbimi, madhësia e tubit, Presioni I punës, trashësia e murit;
- g) Udhëzimet e prodhuesit për transportimin, shkarkimin, magazinimin dhe instalimin e tubave, rakorderive dhe aksesoreve të tjerë të tubacionit.

11.3 PIKETIMI

Para fillimit të gërmimit për ndonjë tubacion do të jetë përgjegjësia e Kontraktorit të piketojë me saktësi aksin e çdo tubacioni në përputhje me vizatimet e miratuara të Kontraktorit. Aksi e tubacionit duhet të shënohet qartë në tokë po ashtu edhe kuotat e tokës aty ku kërkohet nga Mbikëqyrësi.

Rezultatet e rievimit, që përmbajnë nivelet e tokës, , nivelet e koritës në pikat e bashkimit, diametrat dhe detajet e elementeve nëntokësore do ti dërgohen Mbikëqyrësit për miratim. Detajet do të konfirmojnë pikat më poshtë:

- Rakorderitë e nevojshme për të bërë lidhjen me tubat ekzistues;
- Aksi dhe kuota e koritës së tubacionit të ri.

Gjithmonë rievimi i tubacionit do t'i paraprijë gërmimit dhe shtrimit të tubave duke përcaktuar aksin, kuotat dhe pjerrësitë e linjës së tubacionit.

Nëse në opinionin e Kontraktorit, aksi i përcaktuar i tubacionit në bazë të vizatimeve nuk është praktike, Kontraktori mund të propozojë një aks të ri të tubit dhe t'ia dërgojë atë Mbikëqyrësit për miratim. Profili duhet të jetë në përputhje me parametrat e vendosura në vizatime dhe me kërkesat e Mbikëqyrësit.

Mbikëqyrësi duhet që brenda 7 ditëve të kontrollojë dhe të miratojë propozimet e reja të profileve dhe çdo shtyrje e ndërtimit nga vonesa e paraqitjes së propozimeve do të jetë përgjegjësia e Kontraktorit. Asnjë tubacion nuk do të ndërtohet nëse nuk merret paraprakisht miratimi i Mbikëqyrësit.

Kontraktori duhet të sigurojë të gjitha mjetet dhe pajisjet gjatë montimit të tubave përfshirë dhe ato për korrigjimin e aksit. Të gjitha kostot e punimeve të nevojshme për zbatimin e projektit do të mbulohen nga Kontraktori dhe asnjë pagesë shtesë nuk do të kryhet.

11.4 TRANSPORTI

Kontraktori duhet të bëjë të gjitha angazhimet e tij për paketimin dhe transportimin e të gjitha pajisjeve dhe materialeve nga fabrika prodhuese tek vendi i ndërtimit dhe të gjitha kostot duke përfshirë pastrimin dhe transportimin që do të bëhen, do të përfshihen në vlerën e kontratës.

Transportimi i tubave do të bëhet në përputhje me udhëzimet e fabrikës ku prodhohen tubat.

Gjatë transportit, tubat nuk do të lejohen të qëndrojnë në nyjet e tyre, pjesët e ngushta të automjeteve, ose ndonjë gjë tjetër që mund të rrisë ngarkesat e përqendruara për shkak të peshës së tubit ose goditjes së automjetit por duhet të mbështetet mbi material të butë.

Gjatë transportimit, tubat nuk duhet të kalojnë gjatësinë e automjetit më shumë se 0.6m.

Gjatë transportimit duhet treguar kujdes në këto gjëra:

- Tubat të jenë të pastër dhe pa pluhur;
- Skajet e tubave do të mbulohen me mbulesë të përshtatshme për të parandaluar hyrjen e pluhurit;
- Tubat në shtresat më poshtë nuk duhet të ngarkohen në mënyrë të tillë që të shkaktojë dëme ose shtrembërim të tubave.

11.5 NGARKIM-SHKARKIMI

Tubat duhet të ngarkohen dhe shkarkohen me kujdesin më të madh në përputhje me rekomandimet e prodhuesit. Kontraktori do të jetë përgjegjës për cilësinë e tubave dhe për gjendjen e tyre para, gjatë dhe pas dërgimit në kantier.

Përpara fillimit të punimeve nga Kontraktori, skajet e tubave, degëzimet e tubave, etj. duhet të izoluar me kapak të përshtatshëm për të parandaluar ndonjë grumbullim të papastërtive ose dëmtim. Kjo mbrojtje duhet të hiqet vetëm në momentin e bashkimit të tubave, rakorderive ose valvulave.

Ngarkim-shkarkimi i pakujdesshëm do të shmangët gjithmonë, sidomos në temperatura të ulëta.

Tubat nuk duhet të hidhen dhe shkarkohen në asnjë mënyrë direkt nga automjeti.

Kontraktori duhet të ketë gjithmonë mbikëqyrje, fuqi punëtore, materiale dhe ambient magazinimi të tilla për të parandaluar në çdo lloj mënyre dëmtimin e tubave.

Duhet të përdoren litarë dhe ganxha të përshtatshme miratuara për ngarkimin dhe shkarkimin e tubave. Nuk duhet të përdoren ganxha të vendosura në sipërfaqen e brendshme në skajet e tubave.

Në asnjë rrethanë tubat nuk duhet të hidhen, lejohen të godasin njeri tjetrin, të rrokullisen lirshëm ose të tërhiqen nëpër tokë.

Nuk do të lejohet asnjë mjet metalik ose objekt i rëndë të bien në kontakt me tubat ose rakorderitë e tubave. Tubat me veshje të jashtme do të ngarkohen ose shkarkohen gjithmonë me rripa të gjerë jo abrazivë, gome, rripa lëkure ose pajisje të tjera të projektuara për të parandaluar dëmtimin e veshjes. Çdo dëmtim i veshjes mbrojtëse të tubave duhet të riparohet përpara testimit të tyre.

Mbikëqyrësi ka të drejtë të anulojë dërgesën e tubave, nëse tubat nuk janë prodhuar siç duhet ose të urdhërojë të testohen pa u montuar, edhe pse nuk ka defekte të dukshme, nëse ka arsye që ngarkimi dhe shkarkimi nuk është bërë siç duhet. Të gjitha kostot e këtyre shërbimeve do të mbulohen nga Kontraktori.

11.6 MAGAZINIMI

Të gjithë tubat dhe elementët e tjerë duhet të magazinohen në përputhje me rekomandimet e prodhuesit, në mënyrë që të ruajnë cilësinë dhe kushtet sipas standardeve të dhëna në Specifikime.

Për magazinimin në kantier, toka duhet të jetë e niveluar dhe e pastër nga gurët.

Gjatë magazinimit dhe transportimit, tubat duhet të kenë sa më afër të jetë e mundur mbështetje të vazhdueshme.

Ngarkesat e tubave nuk duhet të vendosen njeri mbi tjetrin në lartësi më të madhe se 2m.

Një kujdes i veçantë duhet të tregohet për tubat HDPE dhe PVC. Për këta tuba duhet të merren në konsideratë pikat e përgjithshme të mëposhtme:

- Të shmangen kontaktet me cepat e mprehta të metaleve;
- Skajet e tubave duhet të mbrohet nga dëmtimet për të shmangur riskun e bashkimeve jo të sakta;
- Tubat duhet të ruhen dhe të mbrohen nga rrezet direkte të diellit përfshirë edhe magazinimin në vendet e dorëzimit;
- Tubat duhet të ruhen në temperaturë më të ulët se 23°C.

Nëse, për shkak të magazinimit ose ngarkim-shkarkimit është dëmtuar ndonjë tub atëherë pjesa e dëmtuar duhet të pritët komplet me shpenzimet e Kontraktorit.

11.7 INSTALIMI

Instalimi i tubave duhet të bëhet në përputhje me specifikimet e prodhuesit.

Përpara fillimit të punimeve, Kontraktori do të marrë nga prodhuesi të gjitha informacionet e veçanta në lidhje me transportimin e tubave, bashkimin dhe me të gjitha fazat e instalimit të tyre.

Mbikëqyrësi do të kontrollojë tubat në kantier (inspektim vizual i tubave nga brenda dhe jashtë duke përfshirë kontrollet e përmasave) dhe Kontraktori do të shënojë të gjithë tubat e dëmtuar në përputhje me udhëzimet e Mbikëqyrësit dhe duket ti largojë nga kantieri menjëherë dhe ti zëvendësojë ato me tubat e duhur me shpenzimet e tij.

Vetëm tubat e shënuar si të pranuar nga Mbikëqyrësi pas inspektimit në kantier do të lejohen të instalohen.

Përpara montimit, çdo tub dhe rakorderi duhet të kontrollohet brenda dhe jashtë dhe çdo papastërti material i huaj duhet të largohet. Gjithashtu kujdes duhet të tregohet për të mbajtur pastër tubat gjatë shtrimit dhe bashkimeve.

Kontraktori do të kujdeset maksimalisht për të parandaluar çdo dëmtim të tubave, gjatë uljes, shtrirjes dhe bashkimit.

Ne asnjë rrethanë tubat nuk duhet të hidhen në kanal.

Ulja do të realizohet me dorë ose me anë të litarëve dhe mjeteve të përshtatshme.

Kontraktori duhet të sigurohet, qe përpara se të vendose tubin, fundi i kanalit të jetë i pastër nga gurët dhe lende të tjera të cilat mund të dëmtojnë veshjen e tubit.

Tuba duhet të vendosen me saktësi sipas planimetrisë dhe kuotave në profilin gjatësor të paraqitura në projekt, brenda një tolerance +/- 5 mm.

Tubat duhet të mbështeten përgjatë gjithë gjatësisë së tij dhe të shtrihen të pa sforcuar.

Kur kanalet kalojnë në rrugë, Kontraktori do të mbrojë tubat nga automjetet pas shtrimit të tyre, gjatë kryerjes së punimeve për riparimin e rrugës. Çdo tub i dëmtuar pas vendosjes së tyre do të zëvendësohet dhe Kontraktori do të jetë përgjegjës për të gjitha shpenzimet dhe vonesat e shkaktuara.

Një përfaqësues i fabrikës duhet të inspektojë kantierin dhe të demonstrojë procedurat e instalimit në përputhje me udhëzimet e prodhuesit përpara fillimit të montimit.

Kontraktori do të instalojë tubat sipas kuotës së koritës të paraqitur në projekt. Thellësia e vendosjes së tubacionit do të llogaritet si diferenca midis nivelit të tokës natyrale e matur gjatë piketimit minus kuotës së koritës të dhënë në projekt.

11.8 PRERJA E TUBAVE

Prerja e tubave duhet të jete minimale. Sidoqoftë, duhet të tregohet kujdes për të siguruar që prerje të tilla bëhen vetëm kur është e domosdoshme. Prerja do të bëhet sipas udhëzimeve të prodhuesit, pa dëmtim të tubit ose veshjes mbrojtëse dhe në mënyrë që të pjesa ballore të jetë e lëmuar dhe pingul me aksine tubit. Të gjitha prerjet duhet të bëhen me mjete dhe pajisje të duhura për prerje. Në të gjitha rastet, Kontraktori do të jetë përgjegjës për saktësinë e matjes së tubit të prerë të kërkuar. Kontraktori do të përfshijë ne koston e tij çdo shpenzim të bërë për shkak të pjesëve të mbetura.

11.9 SASITË

Para porositjes së tubave, Kontraktori duhet të sigurohet për gjatësinë e nevojshme të secilit lloj tubash, adaptorësh, rakorderi, valvula dhe elemente të veçanta të nevojshme për të përfunduar punimet. Kontraktori nuk do ketë pretendime për sasinë e tepërt ose të mangët të porositur bazuar në Preventiv.

11.10 INSPEKTIMI I PUNËDHËNËSIT

Punëdhënësi, Mbikëqyrësi ose përfaqësuesi i tij i autorizuar kanë të drejtë të inspektojnë tubat ose prodhimin e tubave dhe testet e kontrollit të cilësisë. Një inspektim i tillë nuk do të çlirojë në asnjë mënyrë Kontraktorin nga përgjegjësia për të siguruar produkte që përputhen me standardet e zbatueshme brenda këtyre Specifikimeve.

Nëse punëdhënësi zgjedh që të mos inspektojë prodhimin, testimin ose tubat e prodhuar, nuk do të thotë në asnjë mënyrë që ai ta ketë miratuar produktin.

Kostoja e transportit të Punëdhënësit ose Mbikëqyrësit në fabrikë dhe vendet e testimit do të konsiderohet se përfshihet në çmimin njësi (çmimin e Kontratës) dhe nuk paguhet veçmas.

Nëse Mbikëqyrësi konsideron së një segment tubacioni brenda një gjatësie të testuar ka dështuar, Kontraktorit mund t'i kërkohet të testojë hidraulikisht, secilin tub dhe nyje bashkimi para montimit në kantier. Në këtë rast, rezultatet e testeve duhet t'i dorëzohen dhe miratohen nga Mbikëqyrësi përpara se të

vendosen tubat e tjerë. Kostoja e testimit të tubave të veçantë do të mbulohet nga Kontraktori me shpenzimet e tij.

Punëdhënësi ka të drejtën të punësojë një laborator të pavarur testimi për të kryer teste pranimit. Defektet e zbuluara gjatë këtij inspektimi duhet të korrigjohen me shpenzimet e tij nga Kontraktori. Në rast mosmarrëveshjeje, një laborator i pavarur testimi do të merret si ndërmjetës. Këto shpenzime duhet të paguhen nga pala humbëse.

11.11 VENDI I ORIGJINËS SË MATERIALEVE

Kontraktori do të jetë specifik për vendin e origjinës dhe firmën prodhuese të materialeve që do të furnizojë në bazë të Kontratës, dhe do t'i dërgojë të gjithë katalogët përkatës Mbikëqyrësit. Para konfirmimit të importit të çdo materiali, Kontraktori duhet të marrë miratimin me shkrim të Mbikëqyrësit.

11.12 LIDHJA ME TUBACIONET EKZISTUES

Lidhja me tubacionet ekzistues duhet të bëhet ashtu siç paraqitet në projekt.

Kur një tub i ri do të lidhet me një tubacion ekzistues atëherë do të përcaktojë pozicionin e tubit ekzistues përpara gërmimit dhe konfirmimit të aksit dhe kuotës së korites të tubacionit të ri. Kontraktori do të përdorë detektorët e tubave ose mjete të ngjashme për të përcaktuar saktë pozicionin e tubave ekzistues.

Kontraktori do të hape një gropë në vendin e rënë dakord dhe me Mbikëqyrësin për të konfirmuar vendndodhjen e tubacionit ekzistues dhe për të ekspozuar pjesën ku do të bëhet lidhja. Nëse gropa nuk arrin të zbulojë tubin e kërkuar, atëherë duhet të hapen gropa shtesë. Pasi të ketë gërmuar gropën dhe të ekspozojë tubin ekzistues, Kontraktori duhet të matë kuotën e koritës së tubit ekzistues dhe diametrin e tij të jashtëm.

Para se Kontraktori të kryejë ndonjë lidhje me rrjetin ekzistues, do të informojë Mbikëqyrësin dhe Autoritetin përgjegjës për operimin e rrjetit dhe duke propozuar një procedurë të përshtatshme për punimet. Kontraktori do të njoftojë Mbikëqyrësin së paku gjashtë ditë përpara dhe do t'i kërkohe t'i kryejë këto punime në mënyrë që të shkaktojë ndërhyrje minimale në funksionimin normal të rrjetit, duke përfshirë punën e natës kur është e nevojshme. Zgjatja e Periudhës së Kontratës nuk do të lejohet për ndonjë vonesë që lind nga dështimi i Kontraktorit për të ndjekur procedurën e rënë dakord.

Mbikëqyrësi do t'i lëshojë Kontraktorit udhëzime të hollësishme në lidhje me çdo ndërlidhje që duhet të bëhet me rrjetin ekzistues. Prerja në tubin kryesor ekzistues dhe procesi i lidhjes do të bëhet vetëm në prani të Mbikëqyrësit ose Punëdhënësit në kohën e përcaktuar nga Punëdhënësi. Kontraktori duhet të paraqesë vizatime shtesë të detajuara të montimit dhe një metodologji të detajuar për miratim nga Mbikëqyrësi.

Prerja e tubit kryesor ekzistues dhe instalimi i tubit të ri do të kryhet me efikasitet dhe shpejt në mënyrë që të zvogëlohet në minimum ndërprerja e shërbimit publik të këtij rrjeti. Rrjeti ekzistues do të shkurtohet vetëm duke përdorur pajisje speciale të miratuara nga Mbikëqyrësi. Në asnjë rrethanë tubi nuk duhet të priten me oksigjen ose hark elektrik. Prerja do të jetë pingul për të siguruar që tubi i ri i dhënë sipas projektit të instalohet siç duhet. Për gjatësinë e tubit që do të hiqet, Kontraktori do të këshillohet me Përfaqësuesin e Mbikëqyrësit. Kontraktori do të kujdeset për të shmangur çdo papastërti ose material tjetër të hyjë në tubat ekzistues.

Kontraktori duhet të ketë në dispozicion në vendin e lidhjes një pompë të përshtatshme para se të fillojë çdo prerje në rrjetin ekzistues në mënyrë që gërmimet të mbeten të thata në çdo kohë dhe të zvogëlojnë rrezikun e ujit të ndotur ose të papastërtisë që hyn në sistemin ekzistues të shpërndarjes.

Asnjë bashkim nuk duhet të mbulohet derisa të testohet dhe të sigurohet që nuk rrjedhje dhe të verifikohet nga Mbikëqyrësi.

11.13 PUNIMET E TUBACIONEVE TË KANALIZIMEVE TË UJËRAVE TË NDOTURA DHE TË SHIUT

11.13.1 Të përgjithshme

Tubat duhet të etiketohen sipas standardit shqiptar ose ekuivalent me EN 13476, duke përfshirë: markën prodhuese dhe referencën ndaj standardit, materialin, diametrin nominal dhe klasës së ngurtësisë.

Karakteristikat e tubit si ngurtësia dhe fleksibiliteti i unazës, do të testohen. Mbikëqyrësi rezervon të drejtën të përzgjedhë kampionët për t'u testuar nga çdo furnizim. Testet do të kryhen në një laborator të pavarur dhe të çertifikuar, të zgjedhur nga Mbikëqyrësi. Kostoja e kampionëve, transporti i tyre në laborator dhe testimi i tyre, do të konsiderohen të përfshira në çmimet njësi dhe për to nuk do të kryhet pagesë e veçantë.

Mbikëqyrësi ka të drejtë të refuzojë përdorimin në objekt të partisë së tubave nga e cila janë përzgjedhur kampionët, rezultatet e testeve të cilave nuk kanë dalë në përputhje me standardet e përcaktuara dhe specifikimet teknike. Kontraktori do të largojë këtë sasi tubash nga objekti dhe do të bëjë zëvendësimin e tyre me tuba të tjerë që përmbushin standardet.

Vetëm tubat e përcaktuar si në përputhje me standardet, do të lejohen të përdoren në kantier.

11.13.2 Tuba të brinjëzuar polietileni dhe rakorderi për ujërat e ndotura

Tubat e brinjëzuar të polietilenit dhe rakorderitë duhet të jenë të projektuara në përputhje me DIN EN 16961/, dhe EN 13476/3, të përshtatshme për trafik të rëndë (SLW 60), me klasën e mëposhtme të ngurtësisë dhe vlerave përkatëse të ngurtësisë së unazës (EN ISO 9969):

Klasa e ngurtësisë	Vlerat e ngurtësisë së unazës
SN8	minimum 8 kN/m ²

Tubat dhe rakorderitë duhet të jenë të përbërë nga dy shtresa; të brinjëzuar nga jashtë dhe e lëmuar nga brenda. Manikotat e tubave duhet të jenë me fole dyshe dhe guarnicione EPDM ose rezistente ndaj vajit NBR. Trashësia e murit të brendshëm duhet të jetë e përshtatshme për të përballuar presionin e lartë të sistemit të pastrimit (120 bar) në përputhje me DIN 19523.

Trashësia minimale e murit do të jetë në përputhje me EN 13476. Karakteristikat e materialit përbërës të tubave dhe rakorderive duhet të plotësojnë kërkesat e EN13476. Identifikimi i tubave do të bëhet gjithashtu në përputhje me EN13476. Fleksibiliteti i unazës (aftësia për deformim pa thyerje) duhet të jetë minimumi 30%, në përputhje me EN 1446. Gjatësia e tubave të furnizuar në kantier do të jetë 6m.

11.13.3 Tubacionet e shkarkimeve të nyjeve sanitare

Për shkarkimet e ujërave do të përdoren tuba plastike HDPE që plotësojnë të gjitha kërkesat e cilësisë sipas standartit UNI EN 1451.

Tubacionet do të lidhen me ane të gominave me njeri tjetrin sipas specifikimeve perkatese të prodhuesit. Pjerresite dhe menyra e vendosjes së tyre janë percaktuar në vizatimet perkatese. Nuk lejohet përdorimi i tubave të shkarkimit me diametër më të vogël se 40 mm.

Të gjitha punët e lidhura me instalimin dhe vendosjen e tyre në objekt duhet të bëhen sipas kërkesave teknike të supervisorit dhe të projektit. Bashkimet e rakorderive me tubat e shkarkimit, lyhen lubrifikant i rekomanduar nga prodhuesi i tubave për gominat dhe tubat e HDPE.

Një model i tubit HDPE që do të përdoret sëbashku me çertifikatën e cilësisë, çertifikatën e origjinës, çertifikatën e testimit dhe të garancisë së tubave do të jepet për shqyrtim Supervisorit për një aprovim para se të vendoset në objekt. Supervisorit mund të bëjë teste plotësuese për të dhënat fizike - mekanike të tubave dhe të materialit ngjitës të tyre.

11.13.4 Tubat PVC-U dhe rakorderitë

Tubat PVC-U do të jenë të projektuara në përputhje me standardin EN 1401, të prodhuara nga polivinil kloruri i pa plastifikuar, pa plumb, rezistent nga gërryerjet dhe kimikatet, të sigurta për tu përdorur nën trafik të rëndë me një klasë të ngurtësisë SN 8 dhe vlerat përkatëse të ngurtësisë së unazës EN ISO 9969 minimumi 8 kN/m². Tubat duhet të jenë me parete të qëndrueshëm dhe të lëmuar nga ana e brendshme.

Bashkimet e tubave duhet të jenë të sigurta nga rrjedhja, të jenë me gota hyrëse dhe dalëse dhe guarnicione EPDM ose rezistente ndaj vajit NBR në përputhje me standardin EN 681.

Trashësia minimale e pareteve dhe karakteristikat e materialit të tubave dhe rakorderive, duhet të kënaqin kërkesat e standardit EN 1401. Fleksibiliteti i unazës (aftësia për deformim pa thyerje) duhet të jetë në përputhje me kërkesat e standardit EN ISO 13968. Gjatësia e tubave duhet të jetë 6 m ose 12 m.

11.13.5 Pileta dyshemeje

Piletat për shkarkimet e ujrave të dyshemeve dhe duhet të sigurojnë percjellshmeri të lartë të ujrave, rezistence ndaj korrozionit dhe agjenteve kimike, mundësi të thjeshta riparimi, transporti dhe bashkimi; sipas standartit UNI EN 1451

- Materiali PE
- Dimensioi DN 40/50
- Peshë 0.218 kg
- Thellësia e inkasos 57 mm



11.13.6 Kryqëzimi i tubacioneve me rrjedha të tjera ujore

Kur tubacionet kryqëzohen me përrrenjt, kanalet, tombinot dhe kalimet e tjera të ujërave, Kontraktori do të marrë të gjitha masat shtesë të nevojshme për realizimin korrekt të punimeve në këto kalime, përfshirë mbajtjen në funksion të kalimit të plotë të ujërave. Tubacionet që kalojnë nëpër këto kryqëzime do të ndërtohen siç tregohet në vizatimet e detajeve standarde.

11.13.7 Testimi i tubacioneve

11.13.7.1 Te përgjithshme

Tubacionet e kanalizimeve do të testohen dhe kontrollohen në vend si më poshtë:

- Kontrolli i aksit në plan dhe profil
- Testi për rrjedhje
- Kontrolli i deformimit të tubave

Pasi të ketë përfunduar shtrimi dhe bashkimi i një pjese të linjës së kanalizimeve (e përkufizuar si gjatësia e linjës së kanalizimeve midis dy pusetave fqinje), ajo pjesë do të inspektohet dhe testohet në përputhje me standardin shqiptar ose ekuivalent me DIN EN 1610.

Nëse tubacioni nuk përmbush Specifikimet, Kontraktori do të bëjë gjithçka që kërkohet për të korrigjuar çdo defekt ose rrjedhje. Mbikëqyrësi në raste të caktuara mund të kërkojë gërmimin e seksioneve në fjalë.

Testimi do të përsëritet sapo punimet e riparimit të jenë përfunduar siç duhet. Tubacionet duhet të testohen në gjatësi ndërmjet pusetave ose sa gjatësia e përcaktuar nga Mbikëqyrësi.

Tubacionet duhet të testohen në prezencë të Mbikëqyrësit.

Përpara testimit të një tubacioni do të largohet ajri nga linja e kanalizimeve. Kontraktori duhet të shenjë të gjitha rezultatet e testeve në një regjistër, i cili do të kontrollohet nga Mbikëqyrësi. Një kopje e secilës faqe do t'i dorëzohet Mbikëqyrësit. Në secilën faqe do të ketë hapësirë për Mbikëqyrësin që të nënshkruajë kur ai ka qenë dëshmitar i testimit.

Para testimit të ndonjë linje të kanalizimeve, Kontraktori do të sigurohet që tubacioni është i ancoruar në mënyrë të duhur dhe që shtytjet nga kthesat, degëzimet forcat aksiale transmetohen në bazament në ankora të përkohshëm. Skajet e hapura duhet të mbyllen me kapakë ose flanaxha qorre të bashkuara siç duhet.

Kanalizimet me gravitetit do të testohen nga Kontraktori pasi të jenë bashkuar dhe para se të fillohet betonimi ose mbushja anësore dhe mbi tub, përveç asaj që mund të jetë e nevojshme për stabilitetin strukturor gjatë provës.

Nivelet, shtrirjet, shkallët dhe dimensionet e kanalizimeve do të ekzaminohen në përputhje me rrethanat.

Bashkimet duhet të mbeten të ekspozuara derisa të gjitha inspektimet dhe testet të jenë përfunduar me sukses dhe derisa Mbikëqyrësi të ketë dhënë leje me shkrim për të vazhduar me mbulimin e linjës.

Do të kryhen inspektimet dhe testet e mëposhtme:

- inspektimi vizual, në të cilin Mbikëqyrësi do të inspektojë saktësinë e pozicionit të tubit në plan dhe profil, pjesën e brendshme të tubit, thellësisë dhe saktësinë e bashkimeve;
- testi e rrjedhjes (me presion të ulët);
- Testi i presionit hidraulik - për forcat e tubacionit.

Kostot e të gjitha këtyre punimeve do të përfshihen në çmimin e Preventivit dhe asnjë pagesë shtesë nuk do t'i bëhet Kontraktorit.

11.13.7.2 Realizimi dhe punëtorja

Seksioni që do të testohet duhet të jetë i mbyllur dhe sistemet e ajrimit të përfunduara. Kontraktori do të sigurojë punëtorinë, pompat, manometrat dhe mjetet ndihmëse gjatë kohës së testeve. Personeli do të jetë i kualifikuar siç përcaktohet nga Mbikëqyrësi. Çdo pompë që do të përdoret nga Kontraktori do të

pajisjet me një manometër me regjistruar. Pompat ose manometrat do t'i nënshtrohen miratimit të Mbikëqyrësit. Të gjithë testet do të bëhen në prani të Mbikëqyrësit. Nëse konstatohet ndonjë rrjedhje në bashkimet ose ndonjë tub i dëmtuar, do të riparohet ose zëvendësohet sipas kërkesës së Mbikëqyrësit. Pasi të bëhet riparimi, testi do të përsëritet derisa të sigurohet që punimet janë kryer siç duhet.

11.13.8 Pastrimi i tubacioneve

Gjatë instalimit, Kontraktori do të mbajë të pastër pjesën e brendshme të tubave nga uji, papastërtia, gurët, mbeturinat dhe materiet e tjera të huaja. Pas përfundimit të shtrimit dhe bashkimit, ana e brendshme e tubave duhet të pastrohet për të larguar plotësisht papastërtitë dhe të mbahet në një gjendje të tillë derisa të merret në dorëzim nga Punëdhënësi.

11.13.9 Pusetat

11.13.9.1 Kërkesat e përgjithshme

Pusetat do të ndërtohen me dimensionet dhe në të gjitha vendet ku tubi ndryshon drejtimet dhe në hyrjet e kolektorëve të tjerë, siç tregohet në Vizatime.

Nëse rënia e brendshme midis fundeve të tubave të lidhur është më e vogël se diametri më i madh i tubiave të lidhur, atëherë fundi i kanalit duhet të jetë i tillë që të sigurojë një kalim gradual midis fundeve të tubit të lidhur pa asnjë rënie.

Kur rënia midis tubave të lidhur është më e madhe se 1.00 m, pusetat duhet të jenë me një rënie të brendshme sipas standardit shqiptar ose ekuivalent me ATV dhe rregulloret e tjera përkatëse.

Pusetat duhet të projektohen për të siguruar stabilitet kundër efektit të notimit (buoyancy).

Korita e pusetave do të formohet në atë mënyrë që ato të kenë një drenazhim të qetë dhe të mos pengojnë rrjedhën e ujërave të ndotura. Pjesa e sipërme e kanaleve në bazën e pusetave duhet të jetë e barabartë me pjesën e sipërme të tubit.

11.13.9.2 Pusetat prej polietileni dhe polipropileni

Të gjithë komponentët e pusetës duhet të jenë të certifikuar sipas EN 13598-2 dhe EN 476.

Pusetat duhet të jetë e papërshkueshme nga uji, e siguruar nga notimi deri në presionin 0.5 bar, me mundësi fleksibël për lidhjet e tubave, e përshtatshme për trafik të rëndë (SLW 60) dhe lejon rregullime në lartësi.

Pusetat duhet të bëhen prej 100% me material të pastër pa përmbajtje riciklimi.

Për pusetat me një diametër më të madh se 1000 mm, unazat dhe konet e pusetave duhet të pajisen me shkallë jo të rrëshqitshme.

Gotat (foletë) hyrëse dhe dalëse (mashkull dhe femër) duhet të korrespondojnë me dimensionet e tubave që do të lidhen, me garnicion elastomërik për një lidhje fleksibël të tubave sipas EN 681-1 dhe EN 1277. Adaptorët e tubit të përshtatshëm për materialin dhe diametrin e tubave që do të lidhen duhet të përfshihen në pjesët përbërëse të pusetës.

Instalimi duhet të bëhet sipas udhëzimeve të prodhuesit.

11.13.9.3 Pusetat me beton të armuar

Permasat e pusetave prej betoni të armuar do të jenë sipas vizatimeve të projektit të cilat mund të jenë të parapërgatitura ose monolit.

Poshtë puseta me beton të armuar të parapërgatitura do të bëhet një shtrese betoni i varfër i klasës C12/15 me trashësi 10cm.

Pusetat me beton të armuar të parapërgatitura duhet të jenë në përputhje me standardin shqiptar ose ekuivalent me DIN 4034. Elementet e parapërgatitura të betonit duhet të jenë ekuivalente me DIN EN 1917 dhe DIN 4034 Tipi 2 dhe të kenë etiketën e kontrollit të cilësisë së një fabrike të çertifikuar të betonit.

Klasa e betonit do të jetë sipas projektit por jo më e vogël C30/37 për betonin e armuar dhe C20/25 për betonin e pa armuar. Betoni duhet të ketë një rezistencë të lartë ndaj sulfateve. Për sa i përket klasës së ekspozimit, betoni duhet të jetë i papërshkueshëm nga uji (thellësia e penetrimit: ≤ 30 mm), rezistent ndaj korrozionit kimike "të lartë" sipas standardit shqiptar ose ekuivalent me DIN 4030 dhe të ketë një rezistencë të lartë ndaj ngricës.

Armatura duhet të jetë sipas standardit shqiptar ose ekuivalent me EN 10080 dhe të jetë i projektuar për t'i rezistuar sforcimeve para dhe gjatë instalimit.

Puseta duhet të kompletohet me:

- Bazën e parapërgatitur DN 1000,
- Seksionet për rritjen në lartësi të pusetës DN 1000 (në lartësi të ndryshme nga 0.25 deri në 1.00 m),
- Unaza DN 1000 për axhustimin e kuotës së sipërme (në lartësi të ndryshme nga 60 deri në 100 mm),
- Koni 600/1000 mm,
- Kapaku i betonit.

11.13.9.4 Aksesorët e pusetave

Kapakët dhe kornizat

Kapakët e pusetave do të jenë prej gize duktile të standardit shqiptar ose i ngjashëm me ISO 1083 dhe të jete në përputhje me EN 124. Të gjithë kapakët duhet të jene te klasës D400 për trafik të rëndë dhe të klasës 125 për trafik të lehtë, rrethor, me menteshë me kënd hapje maksimumi 130°, bllokim sigurie në 90°, i ventiluar, me dorezë të vulosur, me kyç kundër vjedhjes, me unaza ngritëse të integruar me kornizën. Të gjithë kapakët e pusetave të furnizuara në bazë të kësaj kontrate do të stampohen me një mbishkrim të konfirmuar nga Mbikëqyrësi përpara se Kontraktori të bëjë porosinë e tyre.

Kapakët duhet të kenë dimensionet e mëposhtme:

- Hapja e pastër: të paktën 600 mm
- Thellësia e kornizës: të paktën 100 mm, me vrima ankorimi
- Mbeshtetja e kapakut/kornizës: Unazë elastomeri

Kapakët e pusetave duhet të instalohen në atë mënyrë që të parandalojnë hyrjen ujërave sipërfaqësore.

Kontraktori do të sigurojë tre çelësa për mbylljen dhe ngritjen e kapakëve të pusetave.

Kontraktori do të sigurojë gjithsej çelësa ngritës dhe mbyllës për kapakët e pusetave.

Unazat mbështetëse të betonit duhet të ndërtohen siç kërkohet dhe përfshihen në kostot e pusetave.

Shkallet e hekurit

Shkallet e hekurit duhet të jenë jo korrozive (gize, çeliku të galvanizuar, çeliku me veshje antikorozive) sipas standardit shqiptar ose ekuivalent me DIN EN 13101, DIN V 1264 dhe DIN 19555.

Shkallët e hekurit mund të instalohen para ose pas betonimit dhe duhet të jenë të projektuara për të siguruar një qëndrueshmëri të mire, të ketë një model anti-rrëshqitëse në pjesën e sipërme, një dorezë të sigurt dhe anët e ngritura për të ndihmuar në parandalimin e rrëshqitjes së këmbës.

Përmasat:

- gjerësia minimale e shkëljes 300 mm
- thellësia minimale e shkëljes 150 mm dhe maksimale 250 mm

Shkallet e hekurit duhet të jenë ne bulon ose të ndërtuara. Vrimat për ankorimin në mur duhet të shpohen dhe mbushen me çimentim pas instalimit të Shkalleve te hekurit.

Të gjitha elementët e fiksimit (bulona, kunjja, vida, rondele, etj.) duhet të jenë prej çeliku të galvanizuar. Shkalla e parë duhet të vendoset 30 cm nën kapakun e pusetave.

11.13.9.4.1 Kapakët e pusetave shimbledhëse të rrugës

Ky specifikim përfshin karakteristikat teknike dhe përbërësit e tjerë plotësues. Zgara e kapjes se ujerave te shiut do te jete material kompozit ne mënyrë që të përmbushë kërkesat e Klientit për anti-vandalizëm gjatë operimit duke i hequr/grabitur.

Karakteristikat e zgarës:

- KLASA C250 EN 124
- Kapaku i prodhuar sipas standardit EN 124-klasa C250.
- Prodhuar nga ISO 9001:2008, ISO 14001:2004 dhe ISO OHSAS 18001:2007 kompani të certifikuara.
- Vizim: Klasa e kapacitetit mbajtës, standardi referues, emri i prodhuesit dhe cilësia e markës e lëshuar nga një trupë e njohur ndërkombëtarisht.

Zgara përbëhet nga:

- Korniza katrore, madhësia e jashtme 500x500 mm me material kompozit të përberë, me profil të integruar për ankorimin gjatë instalimit.
- Sipërfaqe e rrjetëzuar në formë skare jo e rrëshqitshme
- Sipërfaqja e rrjedhjes: 30% e sipërfaqes së lirë
- Trashësia e kapakut 32 mm

Përshtatje opsionale



Figura 11-1: Vizatimi shembull i zgarës**Tabela 11-1: Përmasat e zgarës se ujerave te shiut**

Përshkrimi	AxA (mm)	B (mm)	CxC (mm)	DxD (mm)	E (mm)	F (mm)	G (mm)
500 C250	500x500	107	402x402	443x443	87	7	32

11.13.9.5 Unazat e shkarkimit të ngarkesave

Unazë e shkarkimit të ngarkesave duhet të jetë prej betoni C50/60, me diametër të jashtëm 1050 mm, me hapje 675mm, lartësi 120mm, me aftësi për të mënjanuar zhvendosjet dhe për të mbajtur një kapak të Klasit deri në D400.

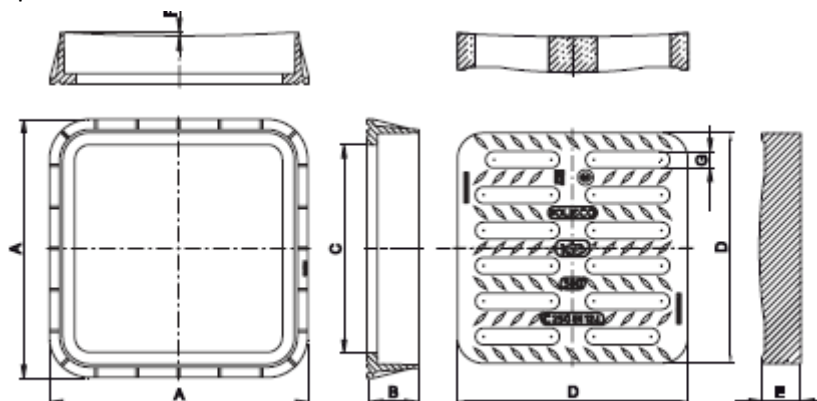
11.13.9.6 Lidhje shtesë të tubave në muret e pusëtës

Kujdes! Nuk lejohen lidhje shtesë në paretet e pusëtës se kolektorit kryesor, ato do të bëhen vetëm ne pusetat e betonit ne kapërderdhës.

11.13.9.7 Testimi i Pusetave

Kontraktori do të sigurojë të gjithë ujin, punën, tubat, tapat, kthesat dhe pajisjet e tjera të nevojshme për kryerjen e testeve, dhe asnjë pusetë apo punë tjetër nuk duhet të mbulohet, derisa ato të jenë kontrolluar dhe aprovuar nga Mbikëqyrësi.

Testi që do të aplikohet në pusetat duhet të jetë mbushja e tyre me ujë të paktën 50 cm mbi pjesën e sipërme të tubit më të lartë.

Për të kontrolluar papërshkueshmërinë e ujit, duhet të bëhet një test rrjedhje sipas standardit shqiptar ose ekuivalent me DIN EN 1610. Puseta duhet të mbushet me ujë 1 orë para testimit dhe të testohet për 30 min. Puseta e kalon provën nëse vëllimi i ujit që duhet të shtohet gjatë kësaj kohe nuk është më i madh se 0.4 l/m² të pusëtës. Nëse kjo kërkesë nuk përmbushet, Kontraktori me shpenzimet e tij do të riparojë pusetën dhe do të përsërisë provën.

Kostot e të gjitha këtyre punimeve do të përfshihen në çmimet e preventivit dhe asnjë pagesë shtesë nuk do t'i bëhet Kontraktorit.

11.14 FURNIZIMI ME UJË**11.14.1 Tubacionet e furnizimit me ujë**

Dimensionimi dhe projektimi i të gjithë komponenteve dhe aksesoreve të sistemit të furnizimit dhe të shpërndarjes të ujit të ftohtë dhe ngrohtë sanitar është realizuar duke marrë në konsideratë elementet e mëposhtem:

- Skema e shpërndarjes.
- Dimensionimi i rezervuarve të ujit për 48 ore autonomi
- Përcaktimi i prurjes nominale për çdo aparat h/sanitar dhe dimensionimi i tubove
- Dimensionimi i tubacioneve magjistrale dhe ato të riqarkullimit
- Prurja totale nominale

- Prurja projektuese
- Presioni i punës
- Humbjet gjatësore njësi të presionit
- Shpejtësia max. e qarkullimit të ujit;
- Dimensionimi i stacionit të pompimit (shpejtësi konstante)
- Dimensionimi i autoklaves
- Dimensionimi i boilerave elektrike

11.14.2 Linjat kryesore shperndarese nga stacioni i pompimit deri ne katin perkates

Për sistemin e furnizimit me ujë të ftohte të objektit mund të përdoren tuba plastike PPR (Polipropilen random) që plotësojnë të gjitha kërkesat e cilësisë sipas standartit UNI EN 15874-2. Tubat për furnizimin me ujë duhet të sigurojnë rezistencë ndaj korrozionit, rezistencë të lartë ndaj agentëve kimikë, peshë të lehtë, mundësi të thjeshta riparimi e transporti, ngjitje të thjeshtë dhe të shpejtë, jetëgjatësi mbi 30 vjet dhe rezistencë ndaj ujit të ngrohtë.

Vetitë e tubave PPR duhet të jenë si më poshtë:

- Densiteti i materialit PPR 0,9 g/cm³
- Pika e ngjitjes 146 gradë celsius
- Konduktiviteti termik në 20 gradë 0,23 W/m.K
- Koeficienti i zgjerimit termik linear 1,5 x 0,0001 K
- Moduli i elasticitetit në 20 gradë 670 N/mm²
- Sforcimi gjatë rrjedhjes në 20 gradë 22 N/mm²
- Sforcimi I thyerjes në 20 gradë 35 N/mm²
- Tubat e furnizimit me ujë duhet të vendosen në të gjithë lartësinë e objektit, në formën kollonave, në ato nyje sanitare ku aparatet janë më të grupuara dhe mundësisht sa më afër atyre nyjeve që kërkojnë ujë të pijshëm.

Ato instalohen brenda në mur.

Në rast se gjatësia e shtrirjes së tyre është e madhe duhet të vendosen kompesatorë të tipit me brryl të thjeshtë ose tip omega.

Tubat PPR ngjiten me anë të metodës me elektrofuzion duke përdorur pajisjet përkatëse të saldimit me elektrofuzion. Kjo lloj ngjitje garanton një lidhje të sigurtë, homogjene dhe jetëgjatë. Proçesi i ngjitjes me elektrofuzion zgjat shumë pak minuta. Gjatë këtij proçesi, prerja e tubave, ngrohja e tyre dhe e rakorderive përkatëse PPR bëhet me pajisje të posaçme ngjitjeje.

11.14.3 Linjat shpërndarëse nga kolektorët deri tek pajisjet

Për sistemin e furnizimit me ujë të ngrohte dhe të ftohtë të aparateve sanitare është projektuar që kolektorët të realizohen me tubacione (multistrate) PEX dhe shpërndarja nga kolektori të bëhet po me tubacione (multistrate) PEX me presim sipas norms UNI EN ISO 15875-2. Keto linja do të kontrollohen nga saracineska të vecanta për ujin e ngrohte dhe të ftohte. Tubo Polyetileni (PE-X) të perkulshem janë perzgjedhur ne perputtje me standarte internacionale te kualitetit ISO 9001 or DIN 53457. Keto tubo janë vendosur në dyshemetë e ambienteve dhe kanë veti të shkelqyera si dhe karshi agjenteve kimike, stabilitet

te larte termik, peshe te ulet, humbje te ulta presioni, te thjeshte ne mirembajtje per riparime dhe transport, te thjeshte ne instalim dhe nje jetegjatesi prej mbi 50 vjet.

- Vetite termofizike te tubove PE-Xa jane me poshte si vijon:
- Densiteti 0,93 g /cm³
- Temperatura deri ne 110 °C
- Percjellshmeria termike 23 W/mK
- Koeficienti i zgjerimit termik linear 1,4 x 0,0001 K⁻¹
- Moduli i elasticitetit ne 20 grade 670 N/mm²
- Ashpersia e tubit 0.007mm

Linjat kryesore horizontale të furnizimit me ujë vendosen me pjerrësi ne ngjitje në drejtim të lëvizjes së ujit jo më pak se 2 %. Largësia midis tubave të kanalizimit që dalin tërthor nga godina dhe të lidhjeve të furnizimit me ujë, duhet të jetë jo më pak se 1 m në plan horizontal dhe gjithmonë në kuotë më të lartë se kanalizimet e ujrave të zeza.

Tubat multistrate PEX do te bashkohen me presim duke pasur parasysh qe rakorderite dhe aparatet e presimit do te jene te njejta me marken e perdorur te materialit.

Të gjitha punët e lidhura me instalimin dhe vendosjen e tyre në objekt duhet të bëhen sipas kërkesave teknike të supervizorit dhe të projektit.

Model i tubit të furnizimit me ujë që do të përdoret së bashku me çertifikatën e cilësisë, çertifikatën e origjinës, çertifikatën e testimi dhe të garancisë së tubave do t'i jepet për shqyrtim Supervizorit për një aprovim para se të vendoset në objekt. Supervizori mund të bëjë teste plotësuese për të dhënat fizike - mekanike- termike të tubave, rrjedhje të mundshme, si dhe presionin që durojnë tubat (Testi i presionit bëhet me 1.5 herë të presionit të punës).

11.14.4 Rakorderitë për tubat e ujit të pijshëm

Për sistemin e furnizimit me ujë të objektit, në rastet kur do të përdoren tuba plastike PPR (Polipropilen Random), rakorderitë përkatëse duhet të jenë PPR sipas normatives UNI EN 15874-2. Per rastin e linjave te shperndarje nga kolektoret ne paisje do te jene rakorderi me presim (multistrate) PEX sipas normatives UNI EN ISO 15875-2.

Rakorderitë që përdoren në këto linja janë:

- Brrylat të thjeshtë me 45 gradë dhe 90 gradë
- Brryla me filetometalike të tipit femër dhe mashkull;
- Tridegëshat të thjeshtë dhe me fileto;
- Katërdegësha (Kryqe)
- Bashkues të thjeshtë
- Bashkues me filetometalike tip femër dhe tip mashkull;
- Reduksionet e ndryshme;
- Rakorderi tip hollandez;
- Mbështetëse;
- Kaluesa;
- Kompensator tip omega;
- Tapa.

Llojet e rakorderive që do të përdoren për çdo rast duhet të jepen nga projektuesi në Vizatimet teknike. Rakorderitë që do të përdoren përfurnizimin me ujë duhet të sigurojnë rezistencë perfekte ndaj korrozionit, rezistencë të lartë ndaj agjentëve kimikë, peshë të lehtë, mundësi të thjeshta riparimi e transporti, ngjitje të thjeshtë dhe të shpejtë, jetëgjatësi mbi 30 vjet dhe rezistencë ndaj ujit të ngrohtë. Diametri dhe spesori duhet t'i përshtaten tubave për katës dhe të jenë si paste dhe nave në vizatimet teknike dhe kushteve teknike (spesor i irakorderive duhet të jetë i tillë që të përballojë 1,5 herë të presionit të punës së tubave). Të dhënat mbi diametrin e jashtëm të rakorderive (brryla, tridegësh, bashkues, reduksione, etj), presionin, emrin e prodhuesit, standartit që i referohen, viti i prodhimit, etj duhet të jepen të stampuara në çdo copë.

Rakorderitë PPR ngjiten me anë të metodës me elektrofuzion duke përdorur pajisjet përkatëse të saldimit me elektrofuzion. Kjo lloj ngjitje garanton një lidhje të sigurtë, homogjene dhe jetëgjatë. Proçesi i ngjitjes me elektrofuzion zgjat shumë pak minuta. Gjatë këtij proçesi, prerja e tubave, ngrohja e tyre dhe e rakorderive përkatëse PPR bëhet me pajisjetë posaçme ngjitjeje.

Të gjitha punët e lidhura me instalimin dhe vendosjen e tyre në objekt duhet të bëhen sipas kërkesave teknike të supervizorit dhe të projektit.

Një model i rakorderisë së duhur që do të përdoret me tubat e furnizimit me ujë, sëbashku me çertifikatën e cilësisë, çertifikatën e origjinës, çertifikatën e testimit dhe të garancisë së tubave do t'i jepet për shqyrtim Supervizorit për një aprovim para se të vendoset në objekt. Supervizori mund të bëjë teste plotësuese për të dhënat fizike - mekanike- termike të tyre, rrjedhje të mundshme, si dhe presionin që durojnë pas instalimit (Testi i presionit bëhet me 1.5 herë të presionit të punës).

11.14.5 Saraçineskat

Saraçineskat janë pajisje të veçanta që do të përdoren për kontrollin e rrjedhjes në tubacionet e ujit. Me anë të saraçineskave mund të ndryshohet madhësia e prurjes që i jepet pjesës tjetër të tubit ose ndërprerjen e plotë të rrjedhjes. Saraçineskat mund të jenë me material bronxi, gize ose PPR. Ato janë të tipit me sferë ose me porte, me bashkim, me filetimit ose me fllanxha. Saraçineskat sipas mënyrës së bashkimit me tubat I ndajmë në lloje: me fllanxhë dhe me fileto. Saraçineskat përbëhen prej pjesëve të mëposhtme:

- Trupi cilindrik prej gize ose bronxi. Në këtë trup duhet të fiksohen fllanxhat përkatëse, të cilat shërbejnë për lidhjen e saraçineskës me tubacionin e rrjetit.
- Disku ose sfera i cili duhet të sigurojë mbylljen dhe hapjen e saraçineskës. Ato janë me material çeliku ose bronxi dhe duhet të jenë rezistente ndaj korrozionit, goditjeve mekanike, etj
- Volanti apo leva, e cila lidhet me boshtin e rrotullimit dhe realizon hapjen ose mbylljen e diskut nëpërmjet lëvizjes vertikale rrotulluese.
- Kapaku i saraçineskës, i cili lidhet me anë të bullonave dhe dadove me trupin cilindrik të saraçineskës ose me filetimit.

Në vendin e bashkimit të saraçineskës me tubat duhet të vendosen guaino gome në tipet me fllanxha ose fije lini dhe bojë kundra ndryshkut ose pastë, për ato me fileto, për të mos patur rrjedhje të ujit.

Saraçineskat që përdoren në një linjë ujësjellësi duhet të përballojnë një presion 1,5 herë më tepër se presioni i punës. Ato duhet të përballojnë një presion minimal prej 10 atm.

Saraçineskat duhet të sigurojnë rezistencë perfekte ndaj korrozionit, rezistencë ndaj agjentëve kimikë, peshë të lehtë, mundësi të thjeshtë riparimi dhe transporti, jetëgjatësi mbi 25 vjeçare dhe qëndrueshmëri ndaj goditjeve mekanike.

Në raste të veçanta me kërkesë të projektit ose të supervisorit përdoren edhe kundralvolat që janë saraçineska të cilat lejojnë lëvizjen e ujit vetëm në një drejtim. Këto duhet të vendosen tubin e thithjes së pompave apo në tubin e dërgimit të tyre. Gjithashtu ato mund të vendosen në hyrje të çdo ndërtese për të bërë bllokimin e ujit që futet.

Për sistemin e furnizimit me ujë të objektit, në rastet kur do të përdoren tuba plastike PPR (Polipropilen Random), saraçineskat përkatëse mund të jenë PPR, të cilat plotësojnë kërkesat e cilësisë sipas standartit ISO 9001 dhe DIN 8078 (kërkesat për cilësinë dhe testimin).

Një model i saraçineskës që do të përdoret së bashku me çertifikatën e cilësisë, çertifikatën e origjinës, çertifikatën e testimin dhe të garancisë do t'i jepet për shqyrtim Supervisorit për një aprovim para se të vendoset në objekt. Supervisorin mund të bëjë teste plotësuese për të dhënat fizike - mekaniketermike të tyre, rrjedhje të mundshme si dhe presionin që durojnë pas instalimit (Testi i presionit bëhet me 1.5 herë të presionit të punës).

11.14.6 Rakorderi speciale gize

Pjesët lidhëse prej gize do të jenë sipas ISO 2531, EN 545, EN 598 ose ekuivalent me bashkues të ankorueshem dhe me bulona.

- Presioni i lejuar i punës 32/25 bar sipas kërkesave të projektit
- Rondele gome EPDM
- Defleksioni këndor i lejuar i bashkimit: 4°

Të dhënat e gizes janë:

- Zgjatimi në thyerje: 10%
- Moduli i elasticitetit: 1.7×10000000000 kg/m²
- Sforcimet Tangenciale: ≥ 420 Mpa

Veshja: Brenda dhe jashtë: veshje pudër 250µm me veshje rezine blue epoxy sipas DIN EN 14901,

Në përputhje me rregullat Europiane të ujit të pijshëm për të gjitha materialet në kontakt me ujin duhet të një certifikate nga një autoritet i aprovuar i pavarur.

Kërkesat e testit:

- Testi i presionit: 1.5 x presioni i lejuar i punës + 5 bars
- Koha e testit: 2 ore

Standardet:

- Metodat e testeve dhe kërkesat EN 545-2002, ISO 2531
- Linjat e llacimentos sipas EN 545-2002, ISO 4179
- Rondelet sipas EN 681-1, ISO 4633

Perputhjet nevojiten te jene te certifikuara nga nje autoritet i pavarur i aprovuar

11.14.7 Rezerva e ujit

Për të siguruar sasinë e ujit në objekt është vendosur rezervuarë uji xingato në vend: Pjesët përbërëse të Depozitës së ujit duhet të jenë si më poshtë:

- Tubi i ushqimit 2" i pajisur me galxhantin notues dhe kundervalvol

- Tubi i shperndarjes 2" i cili mund te lidhet me tubin e ushqimit duke vendosur para lidhjes nje kundervalvol
- Tubi kaperderdhes (teymbushjes) qe lidhet me depoziten ne nivel jo me poshte se 150 mm nga mbulesa e saj zgjatet deri ne piken e shkarkimit
- Tubi shkarkimit 2" duhet te jete i pajisur me ventil saraçineske dhe vendoset ne piken e poshtme te rezervuarit
- Tubi i sinjalizimit (kur kerkohet nga supervisor) qe lidhet 20 - 30 mm me poshte nga tubi kaperderdhes
- Galexhanti notues 1½"

11.14.8 Tub çeliku pa tegel

- Gjatësia standarde: 6000 mm (+/- 3%)
- Marka e tubave pa saldim (me filetimit): EN 10255
- Trajtimi i sipërfaqes : te zinkuar ne te nxehte EN 10240 A1 - Temperatura e punës : -10 °C/+110 °C
- Prova hidraulike : 50 bar
- Presioni nominal ne temperaturën e ambientit: 10bar

Tub Çeliku				
Ø e tubit inç	DN mm	Ø i jashtem	Saldimi mm	Spesori i saldimit mm
1/2"	15	21.3	16.7	16.7
3/4"	20	26.9	21.7	22.3
1"	25	33.7	28.5	27.9
1"1/4	32	42.4	36.6	36.6
1"1/2	40	48.3	42.5	42.5
2"	50	60.3	53.9	53.9
2"1/2	60-65	76.1	69.7	69.7
3"	80	88.9	81.7	81.7
4"	100	114.3	107.1	106.3
5"	125	139.7	132.5	130.7
6"	150	168.3	160.3	159.3
8"	200	219.1	209.1	207.9
10"	250	273	261.8	260.4
12"	300	323.8	312.1	309.7
14"	350	355.6	343.0	341.4
16"	400	406.4	393.8	390.4
18"	450	457.2	444.6	441.2

11.14.9 Tub PE-HD

Tub PEHD (Polyetilen i densitetit te lartë) HD5620EA është një tub me densitet te lartë molekular të shpërndare në cdo centimetër të gjatësisë së tubit. Këto shkallë të densitetit të tubave kanë karakteristikat e mëposhtëme:

1. Fleksibilitet për sasi te madhe fluidi
2. Material me rezistencë te madhe
3. Fleksibel per perdorim të shpejtë.

Specifikimet:

Karakterisitikat	Njesi	Vlera	Metoda e testimit
------------------	-------	-------	-------------------

MFI (190°C/2.16 kg)	gr/10 min	20	ASTM D 1238 –7 konditat E
Densiteti	gr/cm ³	0.956	ASTM D 2839 - 69
Tensionet e fortesise në rrjellje	Mpa	22	ASTM D 638 - 72
Tensionet ne zgjatim dhe thyerje	%	900	ISO R527-Tipi 2 shpejtesia D
Tensionet ne perkulje	Mpa	1000	ASTM D 790 - 71
Impakti I fortesise ne fortesi	KJ/m ²	10	ASTM D 256 - 73B
Fortesia	Shore D	66	ASTM D 2240 - 75

11.14.10 Tub Pex-Al-Pex Sistem i furnizimit me uje sanitar + rakorderi (te ftohte /ngrohte)

Tub polietilen i rrjetezuar me densitet te larte me barriere antioksigjen, lehtesisht i perkulshem, i termoizoluar me jetegjatesi te larte per kushte dhe presione normale pune dhe temperature pune - 40°C÷95°C sipas standartit UNI EN 53961.

Diametri i Jashtem	14mm	16mm	20mm	26mm	32mm
Diametri i brendshem	10mm	12mm	16mm	20mm	26mm
Spensori	2mm	2mm	2mm	3mm	3mm
Ashpersia e brendshme	0.007mm				
Percjellshmeri termike	0.43 w/wk				
Koeficienti i zgjerimit	0.026mm/m°C				
Temperatura e punes	95°C				
Presioni i punes	10bar				
Niveli i rrjetezimit	>65%				
Rrrezja e kurbezimi	5 Diameter				

11.14.11 Tub plastik PP-R per sistemin e furnizimit me uje sanitar (te ftohte/ngrohte) dhe rakorderite perkatese

Eshte nje tub i perbere nga 3 shtresa per presion pune Pn 20bar, me koeficient bymimi 0.030mm/m°C sipas standartti DIN8077/78. Ngjyra klasike jeshile me vija me ngjyre me te erret per se gjati.



11.14.12 Termoizolim tubi me armofleks

Material me cilesi te larte per termoizolim e tubave hidraulik, per temperature pune - 100 °C ÷ 105°C. Certifikuar sipas normes UNI EN ISO 9002, DIN 19988.

Ndërtimi i Godinës së Parkimit Multifunksional me Shumë Nivele në Qendrën Spitalore Universitare "Nënë Tereza" Tiranë (QSUT)

Rish. 00

Temperatura e punes	- 100 °C ÷ 105 °C
Percjellshmeria termike	0.034 W/mK ne temeperature 0°C
Klasa e zjarri	Klasa 1
Rezistenca ndaj agjenteve atmosferik	Rezistence e mire
Standarti i referuar	DIN 1988
Ngjyra	E zeze

11.14.13 Kolektoret - per sistemin e furnizimit me uje sanitar (te ftohte/ngrohte)

Kolektor linear prej bronxi sipas normeS UNI EN 12165.

- Presioni maksimal i punes 10 bar
- Tempratura e punes 5-100 °C
- Materiali i kolektorit i kromuar
- Materiali i suportit çelik inoks

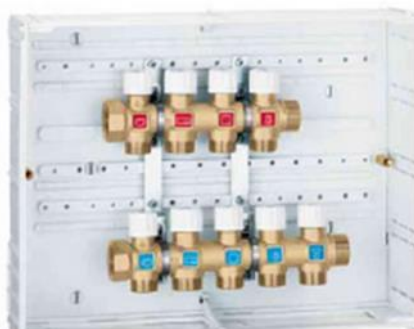

11.14.14 Mini Saracineske

Mini saracineske bronzi te cilat sherbejne per lidhjen e paisjeve me rrjetin e furnizimit me uji.

11.14.15 Tub zingato dhe rakorderite perkatese (brryla, tee, manikota, niple , hollandez etj.)

Dimensionet e tubave te SERISE MESATARE TE FILETUESHME UNI ISO 7/1 UNI IS 50, te zinguar ne te nxehte sipas UNI EN 10240.

- Distanca standarde : 6 m
- Prova hidraulike : 50 bar
- Siperfaqja : e zeze

Tub Celiku							
Filetimi Ø e tubit polç	Diametri		Spesori mm	Pa filetim		Filetim me manikote	
	Max	Min		Te pa perpunuar	Zingato	Te pa perpunuar	Zingato
3/8"	17.5	16.7	2.9	1.02	1.06	1.03	1.07
1/2"	21.8	21.0	3.2	1.44	1.49	1.45	1.5
3/4"	27.3	26.5	3.2	1.89	1.93	1.88	1.94
1"	34.2	33.3	4	2.93	3.0	2.95	3.02
1"1/4	42.9	42.0	4	3.79	3.89	3.82	3.92
1"1/2	48.8	47.9	4	4.37	4.48	4.41	4.52
2"	60.8	59.7	4.5	6.19	6.33	6.26	6.4

2"1/2	76.6	75.3	4.5	7.93	8.11	8.05	8.23
3"	89.5	88.0	5	10.3	10.51	10.5	10.9
4"	115.0	113.1	5.4	14.5	14.27	14.8	15.1
5"	140.8	138.5	5.4	17.9	18.24	18.5	18.7
6"	166.5	163.9	5.4	21.3	21.7	21.9	22.3

11.14.16 Valvul moskthimi

Valvola e moskthimi shërben për moskthimin e fluidit mbrapsht. Materiali bronx, me lidhje mashkull-femer. Temperatura maksimale e punës 90°C, presioni maksimal i punës 10 bar



11.14.17 Filter uji me rrjet

Filtri shërben për filtrimin mekanik të ujit në sistemet e furnizimit me ujë duke parandaluar fenomenin e korrozionit lokal që mund të shkaktohet nga materiale solide, grimca rere, jone hekuri etj që përmban uji. Temperatura e punës -20 ÷ 110 ° C, me lidhje mashkull-femer.



11.14.18 Reduktor presioni

Reduktor presioni shërben për të rregulluar presionin sipas vlerave të kërkuara. Trup bronxi, me fishek me filetimit, me lidhje mashkull-femer. Presioni maksimal 25 bar temperatura e punës 80°C.



11.14.19 Xhunto antivibruese

Xhunto antivibruese është e përbërë nga një perzierje gomash me baze sintetike duke shtuar edhe pjesë të veçanta. Ato përdoren për të reduktuar vibrimet dhe zhurmat përgjatë linjave të tubave hidraulik, për të kompensuar.

**11.14.20 Galexhant mekanik**

- Materiali : bronz i kuq
- Menyra e aplikimit: vertikalisht ose horizontalisht
- Temperatura: deri ne 65 °C
- Presioni i punes deri ne 6.0 bar



DN mm	B mm	C mm	D mm	Pesha kg
40	108	1490	380	21

11.14.21 Galexhant elektrik

Galexhanti elektrik ka keto karakteristika:

- Materiali : Polietilen me kavo PVC
- Permasat e kavos : 3,5,10 m
- Rryma : deri ne 20 A
- Tensioni : 250 V
- Thellesia : 10 m

**11.14.22 Matës uji**

Matësi i ujit është pozicionuar ne linjat kryesore te furnizimit me ujë dhe shërben për matjen e sasisë se ujit qe konsumon objekti dhe ka një instalim te thjeshte.

- Dimensionet : 12x8x4 cm
- Lidhjet : 220 VAC



11.14.23 Tub polipropilen

Polipropileni është një polimer pa ngjyre, pa ere, dhe gati transparent, me strukturë pjesërisht kristaline, që do të thotë që mund të ngjyroset me një gamë shumë të madhe ngjyrash, dhe të ketë një sipërfaqe të lemuar dhe të shkëlqyeshme. Diferencohet nga aspektet e mëposhtme:

- Guarnicioni prej elastomeri, me buze të dyfishtë, me permistop.
- Pika zbutese me të larta.
- Rezistenca me të madhe nga temperaturat e larta.
- Me rigjide dhe me l fortë
- Rezistenca sipërfaqësore me të madhe ndaj gervishtjeve dhe abrazioneve.

Diametri Nominal DN mm	Diametri i jashtëm. DE(mm)	Diametri i jashtëm mesatar, minimal, dhe maksimal (mm)		Spesori s (mm)	Seria S
32	32	32	32.3	1.8	S 20
40	40	40	40.3	1.8	
50	50	50	50.3	1.8	
70	75	75	75.4	1.9	
90	90	90	90.4	2.2	
100	110	110	110.4	2.7	
125	125	125	125.4	3.1	
150	160	160	160.5	3.9	

11.14.24 Prova e tubave

Tubacionet duhet të provohen nga ana hidraulike në seksione gjate ndertimit. Testimi do të aplikohet për të provuar saktësinë strukturore të njesive të ndryshme në linje, duke përfshirë tubat, saracineskat dhe ancorimet dhe për të provuar padepertueshmërinë e ujit në linje.

Testimet do të aplikohen në seksione për një gjatësi jo më të madhe se 1000 m, ose gjatësi me të vogël kur kërkohet.

Kontraktori do të sigurojë pompën, pajisjet matëse të presionit, forcimet dhe të gjithë aparatet e nevojshme për kryerjen e provave dhe do të mbajë ato në gjendje të mirë. Pajisjet matëse të presionit do të testohen për të plotësuar kërkesën e Inxhinierit.

Kontraktori duhet të kujdeset për për transmetimin e goditjeve nga fundet e pa mbrojtura për në fund ose në të dy anët e tarsesë. Testimi nuk do të lejohet të bëhet kundrejt saracineskave të mbyllura. Përpara provës, Kontraktori do të sigurojë që ancorimi i brinjave ka përfunduar dhe të gjithadaljet e degezimeve dhe

bloqet janë vendosur siç duhet. Uji që kërkohe për mbushjen e tubacionit do të sigurohet nga Kontraktori dhe do të merret nga një burim i aprovuar. Kontraktori do t'i japë Inxhinierit njoftimin se ai do të kryej provën e tubacionit jo më pak se 24 ore përpara. Provat e presionit për seksione të ndryshme të Punimeve do të bëhen siç tregohet në Vizatime, ose sipas udhëzimeve të Inxhinierit.

Për të provuar tubacionin, ai do të mbushet me ujë dhe do t'i hiqet i gjithë ajri. Kujdes duhet treguar gjatë mbushjes për të siguruar nxjerrje të lirë të ajrit për të parandaluar grushtin hidraulik. Tubacioni do të mbahet nën presion nominal për një periudhë 24 ore për të lejuar thithjen dhe nxjerrjen e ajrit. Pas kësaj presioni do të rritet deri tek ai i kërkuari dhe do të ruhet për një periudhë prej një ore. Në fund të një ore prove presioni çdo humbje e presionit do të ripompohet ujë në tubacion dhe sasia e kërkuar e ujit nuk do të kalojë më shumë se 0.1 liter për milimetër të diametrit të brendshëm nominal për kilometër gjatësi të tubit kryesor për 60m presion për çdo 24 ore. Neqoftese kjo sasi uji është më e lartë Kontraktori do të gjejë vendndodhjen dhe riparime rrjedhjet dhe do të perserise provën me shpenzimet e tij.

11.15 SISTEMI I MBROJTJES NGA ZJARRI

11.15.1 Grupi i pompimit për sistemin sprinkler

Elektropompë, Motopompë dhe pompë Jockey për sistem Mbrojtje nga Zjarri me Sprinkler.
Certifikuar sipas EN 12845

Prurja: 1080 l/min

Presioni: 5.5 bar

Fuqia elektrike: 24kW + 2.0 kW



11.15.2 Grupi i pompimit për sistemin e hidranteve

Përbërë nga dy Elektropompa (një në punë një rezervë). Certifikuar sipas EN 12845

Prurja: 360 l/min

Presioni: 5.6 bar

Fuqia elektrike: 7.5 kW



11.15.3 Hidrantët e brendshëm

Kasetë hidranti për montim në parete vertikale, tipi UNI-EN 671/2 DN 45, e pajisur me hedhës të tipit STARJET, prurja 120 lit/min, bashkim tip Storz dhe tubacion i certifikuar me gjatësi 20mt.



11.15.4 Hidrantët e jashtëm

Hidrant i jashtëm tip kolone me dy dalje DN70 dhe 1 dalje DN100 sipas UNI 14834



11.15.5 Fikësat portabël

Agjentet shuares qe do te perdoren gjate procesit te mbrojtjes nga zjarri, percaktohen ne funksion te materivate qe mund te marrin flake. Konkretisht janë parashikuar fikesa portabel me pluhur, 6kg, prodhuar sipas **UNI EN 3-7** per ambientet e godinës ku materjalet kryesisht janë te kategorive A,B dhe C



classi di spegnimento <i>extinguishing classes</i>	55A 233B-C
carica <i>charge</i>	kg 6 polvere ABC 90% kg 6 powder ABC 90%
pressione d'esercizio <i>working pressure</i>	1,4 MPa
valvola di sicurezza <i>safety valve</i>	2,2 MPa ± 0,2
temperatura d'utilizzo <i>utilization temperature</i>	-30 +60 °C
tempo di scarica <i>discharge time</i>	15 s
gittata <i>range</i>	6 m
serbatoio <i>cylinder</i>	in 2 pezzi da profondo stampaggio <i>in 2 parts obtained by deep moulding</i>
acciaio <i>steel</i>	Fe P04 spessore 15/10 UNI EN 10130 Fe P04 thickness 15/10 UNI EN 10130
diametro serbatoio <i>diameter cylinder</i>	170 mm
pressione di collaudo <i>testing pressure</i>	30 bar
pressione di scoppio <i>bursting pressure</i>	90 bar
trattamento esterno <i>external treatment</i>	sabbatura, verniciatura, 80µ resina poliesteri rosso RAL 3000 <i>sanding, 80µ painting with red polyester resin RAL 3000</i>
trattamento interno <i>internal treatment</i>	non previsto <i>none</i>
dimensioni <i>dimensions</i>	345 mm x 585 mm
peso totale <i>total weight</i>	9,6 kg

Si dhe fikësa 5kg me gaz CO2 për përdorim në lokalet teknike elektrike, prodhuar sipas **UNI EN 3-7**.



TECHNICAL SPECIFICATIONS

FIRE RATING	89 B
EXTINGUISHING AGENT	Carbon Dioxide 99,99 % (CO ₂)
TEMPERATURE RANGE	-30°C / +60°C
NOMINAL CHARGE	5 Kg
FULL WEIGHT	~ 14,1 Kg
DIMENSIONS	Height (base - valvole) 740 +/- 10 mm Diameter (cylinder) 136 +/- 2 mm
DISCHARGE TIME	~ 10 seconds

11.15.6 Sprinklerat

Sprinkler tip Upright / Pendent për përdorim në impiantet e shuarjes automatike të zjarrit, i certifikuar UL/FM, 1/2" NPT (K=80) / 68°C, reagim standard.



11.15.7 Tubacionet

Tubacionet që do përdoren për rrjetin e mbrotjes ndaj zjarrit do të jenë të ndara në dy kategori:

- a) Tubacione që për montim nëntokë (aty ku mund të nevojiten). Këto do të jenë prej material HDPE (high density polyethylene) PE100 PN16 për bashkim me teknologjinë me ngjitje.



FM Approved HDPE Fire Fighting Pipe

- ◆ Made of PE100, PE4710, PE3608
- ◆ 20mm-1800mm (1/2 inch – 65 inch)
- ◆ PN10, PN16, PN12.5, PN20, PN25
- ◆ SDR17, SDR11, SDR13.6, SDR9, SDR7.4
- ◆ ISO 4427, EN 12201, ASTM 3350, AWWA C906

◆  FM & UL Approved

◆ Length : 5.8M 20ft/11.8M 40ft

- b) Tubacione prej çeliku i zi Fe 330, të prodhuar me teknologjinë pa saldim, dimensione sipas normës teknike EN 10255, seria e mesme, të zinkuara ose të lyera me ngjyrë të kuqe me pjekje në fabrike, markim progresiv i specifikimeve stampuar në gjatësi.

Bashkimi i tyre do të bëhet me rakorde tip Victaulic, ose me fileto kur kërkohet nga bashkimi i elementeve (valvola etj), ose kur diametrat e bashkimit janë nën DN50 (2").



11.15.8 Grup aktivizimi impianti sprinkler

Grup i aktivizimit të impiantit "Sprinkler", tipi "i lagur", paramontuar në fabrikë, për instalim vertikal, e përbërë nga valvola e alarmit, kit prove, alarmi dhe shkarkimi, presostat alarmi në linjën e ujit, xhunto e ngurtë, kampanë alarmi hidraulike dhe sinjalizimi vizual.



11.15.9 Grup lidhje me brigadën e zjarrfikëseve

Grup dërgimi i lidhjes me brigadat MNZSH, DN 100, sipas normës UNI 10779, me 2 dalje UNI 70. Trup bronzi EN 1982, bashkues Storz 75 me saraçineskë.

Kompletuar me:

- valvol mbi presioni 12 bar
- saraçineskë ndërprerëse
- kondra valvol
- shkarkues
- kuti metalike të certifikuar për montim në ambient të jashtëm



11.16 SISTEMI I VENTILIMIT TË PARKIMEVE

11.16.1 Aspiratorët kryesorë

Aspirator tymi, tip aksiale tubolar, certifikuar për temperaturë pune deri 400°C/2h, prodhuar në përputhje me EN 12101-3. Prurja e ajrit 54,000 m³/h në 350Pa.



400 °C/2h and 300 °C/2h tubular axial extractor fans with long casing and external terminal boxes
Tubular axial extract fans with long casing for immersed operation in fire risk zones.



- Fan:**
- Tubular casing in sheet steel with external terminal box (Cable box) and inspection hatch.
 - Variable angle impeller made of cast aluminium.
 - Approved in accordance with standard EN 12101-3.
 - Airflow direction from motor to impeller.

- Motor:**
- Class H motors for S1 continuous operation and S2 emergency use. With ball bearings, IP55 protection and 1 or 2 speeds, depending on model.
 - Motors with IE3 efficiency for powers equal to or greater than 0.75 kW, except single-phase, 2-speed and 8-pole.
 - Three-phase 230/400 V 50 Hz (up to 3 kW) and 400/690 V 50 Hz (powers greater than 3 kW).
 - Maximum temperature of air to be carried: S1 -25 °C -40 °C continuous service, also suitable for warm climates with temperatures up to 50 °C. S2 operation, 300 °C/2h, 400 °C/2h.

- Finish:**
- Galvanised steel sheet.

- Available versions:**
- TST: Tubular axial fans with short casing.

- On request:**
- Airflow direction from impeller to motor.
 - 100% reversible impellers.

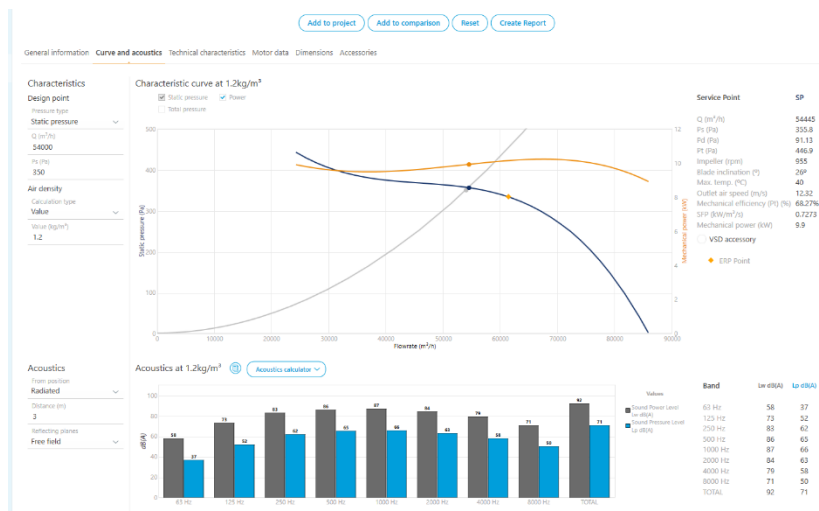

AXC sound insulated house
Housings**Acoustic**

Hz	125	250	500	1000	2000	4000	8000	
Wall thickness 30mm	dB	12	14	18	27	22	25	33

Box AXC (F) 30mm 1000 l=1190

for air handling units, Lx Bx H=1190x1360x1620

Sound-insulated housing for axial fans

The complete fan unit is mounted in a vibration insulated box, made of removable, double skin galvanised steel panels with 30 mm, non-combustible mineral wool insulation. Sizes 560 and bigger include steel base frame.

Box frame, completely made of aluminium, the corners are made of plastic. Fan access possible via maintenance door. Standard execution made for horizontal installation.

Weather roof for outdoor installation available on request.

Sound attenuation values for surrounding, see table.

Fan should be selected separately and will be mounted inside casing

Mounting feet, flexible connections and spring vibration dampers are installed inside the insulated casing and do not need to be selected in addition to the box.

11.16.2 Ventilatorët tavanorë me induksion

Aspirator për ventilim tymi tip Jet Fan me induksion, certifikuar për temperaturë pune deri 400°C/2h, prodhuar në përputhje me EN 12101-3. Forca shtytëse 50N, me 2 shpejtësi, prurja e ajrit 2,800 / 6,000 m³/h.

Code: 52901004

**Long-range 300 °C/2h and 400 °C/2h centrifugal induction Jet fans for use in fire risk zones with a low profile****Fan:**

- Galvanised steel sheet casing.
- Backward curved robust impeller made of galvanised sheet steel.
- SW400 series safety switch built into the fan.
- Fixing feet included.

Motor:

- Class H motors for S1 continuous operation and S2 emergency use. With ball bearings, IP55 protection and 1 or 2 speeds, depending on model.
- Three-phase 230/400 V 50 Hz.
- Maximum temperature of air to be carried: S1 -25 °C +40 °C continuous service, also suitable for warm climates with temperatures up to 50 °C. S2 operation, 300 °C/2h, 400 °C/2h.

Finish:

- Galvanised steel sheet.

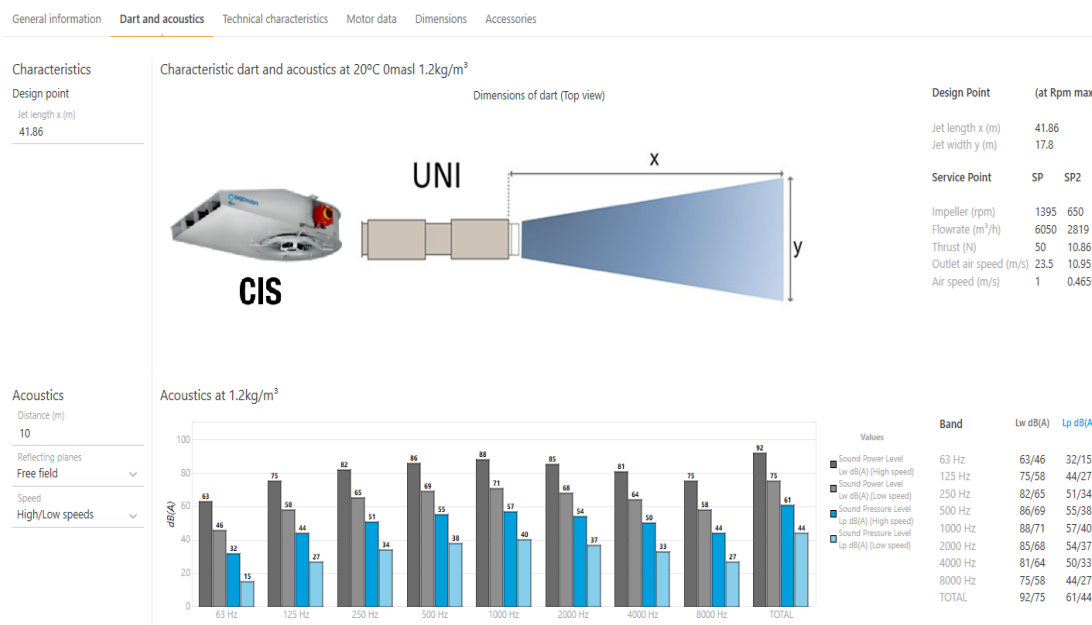

11.17 SISTEMI I NGROHJES, FRESKIMIT DHE VENTILIMIT

11.17.1 Përshkrim i përgjithshëm

Sistemi i propozuar HVAC është i tipit hidronik me 2 tuba, duke përdorur pompa nxehtësie ajër-ujë për ngrohje dhe ftohje. Pompa e nxehtësisë vepron si burimi qëndror i energjisë, duke transferuar nxehtësinë midis ajrit të jashtëm dhe ujit. Ky ujë i kondicionuar qarkullon përmes një rrjeti fan coils dhe njësjerive të trajtimit të ajrit (AHUs) për të ruajtur komoditetin termik të brendshëm.

Komponentët e sistemit:

11.17.2 Pompat e nxehtësisë ajër-ujë:

Këto njësi nxjerrin ose lëshojnë nxehtësi nga/në ajrin e jashtëm dhe e transferojnë atë në qarkun e ujit. Gjatë sezonit të ftohjes thithin nxehtësinë nga uji për ta ftohur dhe gjatë sezonit të ngrohjes i shtojnë nxehtësinë ujit.

Për këtë projekt parashikohet vetëm një pompë ngrohëse Ajri në Ujë me kapacitet 450 kW në ftohje, 7°-12°C dhe 45°-40° dalje/hyrje të ujit, e cila do të mbulojë kërkesat e brendshme dhe ajrosjen. Kapaciteti i kërkesës pas seksionit të rikuperimit të energjisë.

Kërkesat teknike

Chiller me cikël reversibël (Heat Pump) me ftohje me ajër, me efikasitet të lartë, për montim në ambient të jashtëm i ekspozuar ndaj kushteve atmosferike, i përshtatshëm për ngrohje dhe kondicionim.

- Kapaciteti në ftohje: **450 kW në temperaturë 45°C**
- Koef. i Raportit Sezonal të Eficiencës së Energjisë (SEER): **SEER / ns min.4.55/176, referuar Ecodesign regulation 2016/2281**

- Kompresorët: tip **Scroll ose VIDE Inverter i kontrolluar nga procesor elektronik**
- Qarqe frigoriferik: **nr. 2**
- Ventilatorët: **Kontroll EC, helika të projektuara për eficiencë të lartë**
- Aksesorët: **Panel elektronik kontrolli dhe komandimi, izolim akustik i kompresorëve, monitor faze, izolim termik i evaporatorit, valvol ekspansioni elektronike, KIT antivibrante, presostat i presionit të lartë, transduttore presioni të ulët dhe të lartë, transduttore presioni vaji, sensorë temperature, etj.**
- Ndërfaqe komunikimi protokoll BACNET për kontrollin, leximin e statusit, alarmeve dhe parametrave të punës së pajisjes (lista e pikave të kontrollit e përfshirë)
- Gaz frigoriferik: **R32**
- Temperaturat e ujit: **7°C/12°C dhe 45°C/40°C**
- Certifikimi: EUROVENT
- Standardi i prodhimit: ISO

11.17.3 Fan Coil Units (FCUs)

Janë parashikuar të montohen nëpër dhomat e hotelit dhe zonat e përbashkëta, fan coil-et shkëmbejnë nxehtësinë midis ajrit të dhomës dhe ujit që qarkullon në sistem. Ajri kalon në bateri e cila ose e ngroh ose e ftoh atë, në varësi të temperaturës së ujit.

Njësitë Fancoil janë parashikuar të jenë të tipit kanal me presion statik të jashtëm mesatar.



11.17.4 Air Handling Units (AHUs):

Ventilimi i objektit parashikohet të bëhet përmes njësive të trajtimit të ajrit. AHU-të trajtojnë vëllime ajri dhe integrojnë ajrin e pastër në sistem. Këto njësi mbështeten gjithashtu në lakën hidronik për të siguruar ngrohjen ose ftohjen e ajrit të furnizuar.

Janë parashikuar 2 AHU, një për dhomat e hotelit dhe një për ambientet e restorantit dhe shërbimit.



Kërkesat teknike

Të gjitha AHU-të duhet të jenë të përshtatshme për instalim në ambient të jashtëm dhe duhet të jenë në gjendje të ofrojnë një konfigurim horizontal.

Sipas specifikimeve, ato duhet të jenë në gjendje të përballojnë 100% ose pjesërisht ajër të pastër dhe pjesërisht riqarkullim.

Kutia izoluese duhet të ketë këto karakteristika të përgjithshme:

- Izolimi akustik
- Termoizolim

Specifikimet e përgjithshme të sugjeruara të izolimit:

Shkumë uretani 30K, 48 ± 2 mm ose Tekstil me fije qelqi + Tekstil 50 mm, etj.

- Rezistencë kundër mykut dhe anti-mikrobiale - EPA e regjistruar

Duhet të ketë rezistencë efektive ndaj rritjes së baktereve dhe kërpudhave në përputhje me standardet ASTM G21 dhe 22 (SHBA)

- Materialet duhet të jenë rezistente ndaj flakës dhe të kenë aftësi vetë-fikëse
- Kërkesat (NFPA-90A (SHBA) për përhapjen e flakës dhe gjenerimin e tymit)
- Montimi dhe çmontimi duhet të jetë i lehtë
- Shtresa e panelit të jashtëm: Shtresë metalike e galvanizuar dhe e lyer 0,5 mm
- Shtresa e brendshme: Shtresë metalike e galvanizuar dhe e lyer 0.5 mm
- Korniza: Material lidhje alumini
- Lidhës këndor: material lidhës prej alumini ose plastikë të fortë

Mbulesat do të jenë të ndërtuara prej çeliku të galvanizuar dhe panelet duhet të izoloohen plotësisht me 1/2-in. Material rezistent ndaj zjarrit (12,7 mm).

Pjesa e grumbullimit të kondensatës duhet të jetë prej materiali kundër korrozionit dhe duhet të ketë lidhje në anën e djathtë dhe të majtë të njësisë për të lehtësuar lidhjen në terren.

- Specifikimet e përgjithshme të propozuara: STS 304

Filtrat duhet të kenë këto karakteristika të përgjithshme:

- Filtra të pastrueshëm me rezistencë të ulët AFI 60% 80% (rezistent ndaj thekoneve) / Specifikim i përgjithshëm i propozuar: Trashësia 20 mm

- Filtri mesatar: NBS 60% 80% (Tipi kompakt) / Specifikimet e përgjithshme të propozuara: Trashësia 75 mm

- Lehtë për tu mirëmbajtur
- (Seksioni i filtrimit të sheshtë me efikasitet G4 dhe filtra kompakt me efikasitet F7)

Amortizatorët duhet të kenë këto karakteristika të përgjithshme:

- Certifikimi i izolimit AMCA
- Tehe të kundërta (për rrjedhën më të qetë të ajrit)
- Rënie e ulët e presionit
- Izolimi kundër rrjedhjeve të ajrit
- Teh alumini me fletë ajrore të dyfishtë

Ventilatorët e ajrit duhet të kenë këto karakteristika të përgjithshme:

- Ventilator ajri i tipit EC Plug me efikasitet të lartë

Motorët e ventilatorit duhet të kenë këto karakteristika të përgjithshme:

- Madhësia dhe karakteristikat elektrike të specifikuara në pajisje duhet të furnizohen dhe instalohen në fabrikë.

- Ata do të lubrifikohen përgjithmonë
- Kushinetat e mbyllura
- Çdo motor i instaluar duhet të mbrohet nga një ndërprerës manual i rivendosjes manuale të kalibruar

- Plotësisht i mbyllur, ftohës me ventilator (Motor TEFC)

- Motori duhet gjithashtu të jetë në gjendje të parandalojë hyrjen e substancave të huaja me diametër më të madh se 1 mm

- Motor me induksion 3 fazor
- Specifikimet e përgjithshme të propozuara: TEFC (IP: 44, klasa e izolimit: F) ose Efikasitet i lartë

Seksioni i rikuperimit të energjisë ajrore duhet të jetë i tipit Energy Wheel me rikuperim total të energjisë (entalpi), me efikasitet jo më pak se 70% energji sensitive/latente.

11.17.5 Linjat e qarkut hidronik

Tubat për qark hidronik do të jenë prej çeliku të zi Fe 330, prodhuar me teknologji pa tegel, përmasa sipas standardit teknik EN 10255, seri mesatare, të galvanizuara ose lyster me bojë antikorozeve, shënimi progresiv i specifikimeve të stampuara përgjatë gjatësisë.

11.17.6 Rrjeti i drenazhit të kondensatit

Rrjeti i kullimit të kondensatit së pajisjeve të ajrit të kondicionuar do të bëhet me tuba dhe pajisje plastike PP, teknologji push-fit. Lidhja e tubit të kullimit të pajisjes me tubat PP duhet të bëhet me

guarnicione të posaçme për të qenë sa më i sigurt. Tubi fleksibël i kullimit të pajisjes duhet të jetë i izoluar termikisht sipas rekomandimeve të prodhuesit.

11.17.7 Izolimi termik i linjave te tubacioneve

Të gjithë tubat e qarkut hidronik duhet të izoloohen me gomë elastomerike fleksibël të përshtatshme për izolimin termik të tubave të brendshëm dhe të jashtëm. Përçueshmëri termike 0.040 në 0°C, vetë-shuarje dhe klasifikuar 1 në reagim ndaj zjarrit.

11.17.8 Kanalet e ajrit

Të gjitha kanalet e ajrit duhet të jenë prej çeliku të galvanizuar.

Kanalet e brendshme duhet të kenë një shtresë minimale zinku Z180 dhe duhet të izoloohen me lesh xhami të certifikuar.

Të gjithë kanalet e jashtme duhet të kenë një shtresë minimale zinku 275 dhe duhet të izoloohen me gomë elastomerike me qeliza të mbyllura me një fletë alumini të certifikuar nga UV.

11.18 ASHENSORET**11.18.1 Standardet**

Ashensorët duhet të jenë të cilësisë më të mirë dhe në përputhje me standardet evropiane EN 81.

11.18.2 Parametrat Teknikë

Ashensorët duhet të kenë parametrat teknikë minimalë si më poshtë:

Përshkrimi	Përdorimi	Kapaciteti Minimal (pers.)	Dimens. Minimale të Brendshme të Kabinës (m)	Shpejtësia Minimale (m/s)	Nr. i Ndalesave	Distanca e Udhëtimit (m)
Ashensorët e Hotelit	Pasagjerë	12	Siç nevojitet për 12 persona	1	6	20
Ashensorët e Ndërtesës së Parkingut	Pasagjerë	15	Siç nevojitet për 15 persona	1	6	20
Ashensori emergjent i Ndërtesës së Parkingut	Emergjencë	15	1.5x2.4	1	7	23.5

11.18.3 Karakteristikat e Sigurisë

Ashensorët duhet të kenë karakteristikat e mëposhtme të sigurisë si minimum:

- Frenat Emergjente
- Sistemi Emergjent
- Sistem Alarmi
- Sensorët e Mbipeshës
- Rezistencë ndaj zjarrit (për ashensorin e emergjencës në ndërtesën e parkingut).

11.18.4 Karakteristikat e Kabinës dhe Aksesueshmërisë

Ashensorët duhet të kenë karakteristikat minimale të kabinës dhe aksesueshmërisë si më poshtë: •
Finishes prej çeliku inox ose ekuivalente.

- • Ndriçim LED me efikasitet energjistik
- • Sistem ventilimi të përshtatshëm
- • Të sigurohet përputhshmëria me standardet e aksesueshmërisë EN 81-70
- • Butona taktile dhe sinjale auditive për përdoruesit me pamje të kufizuar.

11.18.5 Garancia

Ashensorët duhet të kenë një garanci minimale prej 5 vjetësh për pjesët dhe instalimin.

11.18.6 Dokumentacioni dhe Trajnimi

Konstruktori duhet të paraqesë Supervizorit para instalimit vizatimet e detajuara, specifikimet dhe manualet.

Konstruktori duhet të ofrojë trajnim për stafin operativ.

