

PLANIMETRIA E BANESËS PAS RIKONSTRUKSIONIT SHK. 1:100

Z. ILIR HOXHAJ

FSHATI KONEZBALTE

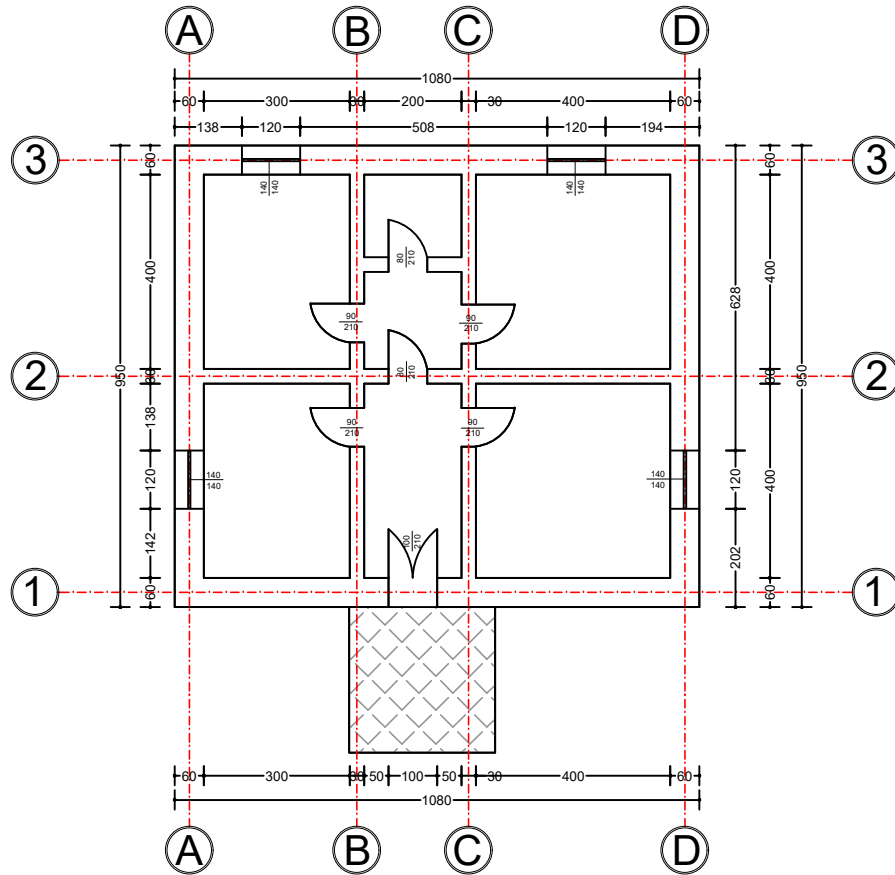

DREJTORIA E PLANIFIKIMIT TË TERRITORIT, INVESTIMEVE, KONTROLLIT TË PROJEKTEVE, E SHËRBIMEVE PUBLIKE DHE STREHIMIT	DREJTOR I DREJTORISE SE PLANIFIKIMIT TË TERRITORIT, INVESTIMEVE, KONTROLLIT TË PROJEKTEVE, E SHËRBIMEVE PUBLIKE DHE STREHIMIT	ING. GERALD BOLANI	
OBJEKTI: Z. ILIR HOXHAJ	PERGJEGJES I DREJTORISE SE PLANIFIKIMIT	ING. REDINA MALASI	
FSHATI KONEZBALTE	SPECIALIST I PLANIFIKIMIT	ARK. ANTONIS HOXHOLLI	
2024	SPECIALIST I PLANIFIKIMIT	ING. SILVA MUHAMETANJI	

PLANIMETRIA E ÇATISË BANESËS PAS RIKONSTRUKSIONIT SHK. 1:100

Z. ILIR HOXHAJ

FSHATI KONEZBALTE

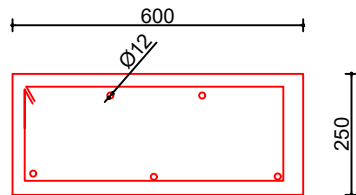
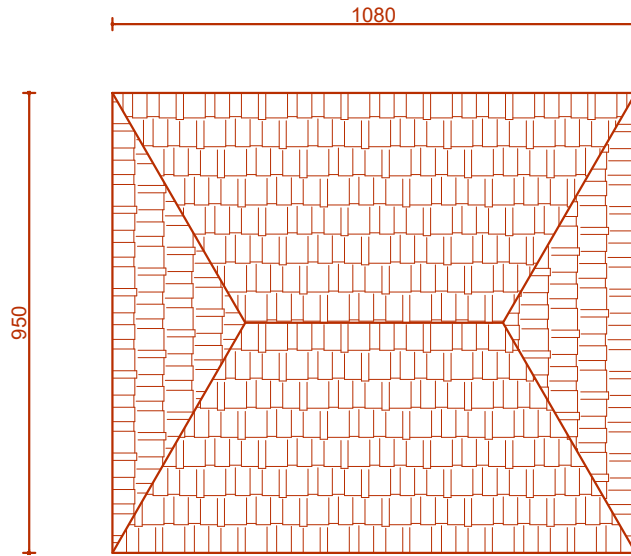

BREZ BETONARME
SHKALLA 1:10

DREJTORIA E PLANIFIKIMIT TË TERRITORIT, INVESTIMEVE, KONTROLLIT TË PROJEKTEVE, E SHËRBIMEVE PUBLIKE DHE STREHIMIT	DREJTOR I DREJTORISE SE PLANIFIKIMIT TË TERRITORIT, INVESTIMEVE, KONTROLLIT TË PROJEKTEVE, E SHËRBIMEVE PUBLIKE DHE STREHIMIT	ING. GERALD BOLANI	
OBJEKTI: Z. ILIR HOXHAJ	PERGJEGJES I DREJTORISE SE PLANIFIKIMIT	ING. REDINA MALASI	
FSHATI KONEZBALTE	SPECIALIST I PLANIFIKIMIT	ARK. ANTONIS HOXHOLLI	
2024	SPECIALIST I PLANIFIKIMIT	ING. SILVA MUHAMETANJI	

PLANIMETRIA E ÇATISË BANESËS PAS RIKONSTRUKSIONIT SHK. 1:100

Z. ILIR HOXHAI

FSHATI KONEZBALTE

SKEMA E ELEMENTEVE TE KAPRIATES KAP-1

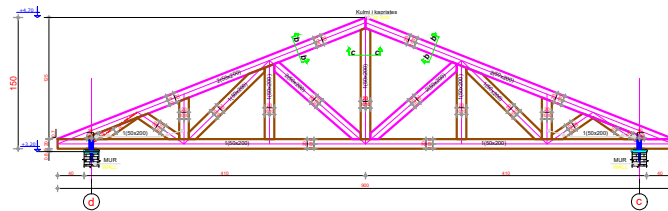

DETAJ D-1
SHK 1:20

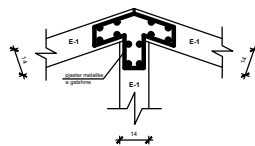

DETAJ D-2
SHK 1:20

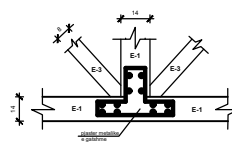

DETAJ D-3
SHK 1:20

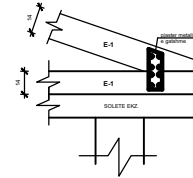

DETAJE
SHKALLA 1:10

KULMI I KAPRIATES

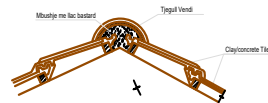

CATI ME TJEGULLA MARSELIEZE

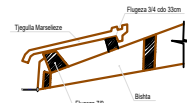

DETAJI 1

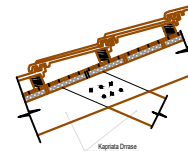

SHENIM TEKNIK:

- *Tregulla marselieze
- *Flugesha odo 33cm(4-3cm)
- *Nje shitesh karbon katimimal
- *Shitesh derrasash d=2.5cm
- *Kapriata derrase odo ...m

DREJTORIA E PLANIFIKIMIT TË TERRITORIT, INVESTIMEVE, KONTROLLIT TË PROJEKTEVE, E SHËRBIMEVE PUBLIKE DHE STREHIMIT	DREJTORI DREJTORISE SE PLANIFIKIMIT TË TERRITORIT, INVESTIMEVE, KONTROLLIT TË PROJEKTEVE, E SHËRBIMEVE PUBLIKE DHE STREHIMIT	ING. GERALD BOLANI	
OBJEKTI: Z. ILIR HOXHAI	PERGJEGJES I DREJTORISE SE PLANIFIKIMIT	ING. REDINA MALASI	
FSHATI KONEZBALTE	SPECIALIST I PLANIFIKIMIT	ARK. ANTONIS HOXHOLLI	
2024	SPECIALIST I PLANIFIKIMIT	ING. SILVA MUHAMETANJI	

PLANIMETRIA E ÇATISË BANESËS PAS RIKONSTRUKSIONIT SHK. 1:100

Z. ARDIAN SHEBEKU

FSHATI KONEZBALTE

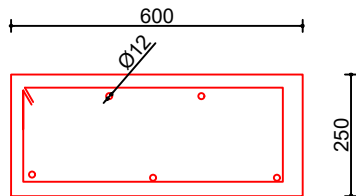
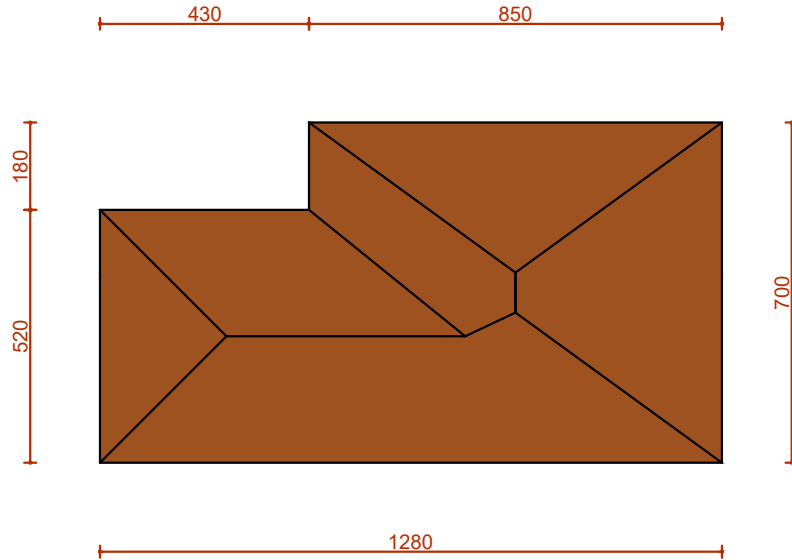

BREZ BETONARME
SHKALLA 1:10

DREJTORIA E PLANIFIKIMIT TË TERRITORIT, INVESTIMEVE, KONTROLLIT TË PROJEKTEVE, E SHËRBIMEVE PUBLIKE DHE STREHIMIT	DREJTOR I DREJTORISE SE PLANIFIKIMIT TË TERRITORIT, INVESTIMEVE, KONTROLLIT TË PROJEKTEVE, E SHËRBIMEVE PUBLIKE DHE STREHIMIT	ING. GERALD BOLANI	
OBJEKTI: Z. ARDIAN SHEBEKU	PERGJEGJES I DREJTORISE SE PLANIFIKIMIT	ING. REDINA MALASI	
FSHATI KONEZBALTE	SPECIALIST I PLANIFIKIMIT	ARK. ANTONIS HOXHOLLI	
2024	SPECIALIST I PLANIFIKIMIT	ING. SILVA MUHAMETANJI	

PLANIMETRIA E ÇATISË BANESËS PAS RIKONSTRUKSIONIT SHK. 1:100

Z. ARDIAN SHEBEKU

FSHATI KONEZBALTE

SKEMA E ELEMENTEVE TE KAPRIATES KAP-1

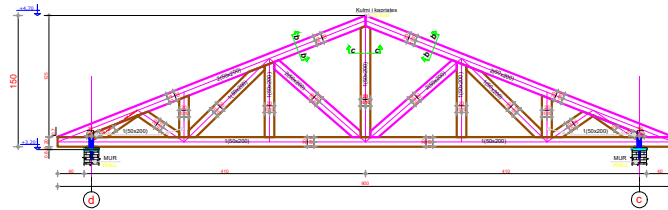

DETAJ D-1
SHK 1:20

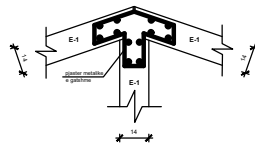

DETAJ D-2
SHK 1:20

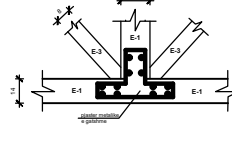

DETAJ D-3
SHK 1:20

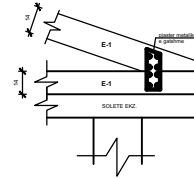

DETAJE
SHKALLA 1:10

KULMI I KAPRIATES

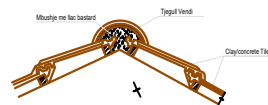

CATI ME TJEGULLA MARSELIEZE



DETAJI 1

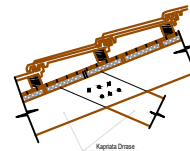

SHENIM TEKNIK:

- *Tregulla marselieze
- *Flugeza odo 33cm(4-3cm)
- *Nje shitesh karbon katimimal
- *Shitesh derrasah d=2.5cm
- *Kapriates derrase odo ...m

DREJTORIA E PLANIFIKIMIT TË TERRITORIT, INVESTIMEVE, KONTROLLIT TË PROJEKTEVE, E SHËRBIMEVE PUBLIKE DHE STREHIMIT	DREJTORI DREJTORISE SE PLANIFIKIMIT TË TERRITORIT, INVESTIMEVE, KONTROLLIT TË PROJEKTEVE, E SHËRBIMEVE PUBLIKE DHE STREHIMIT	ING. GERALD BOLANI	
OBJEKTI: Z. ARDIAN SHEBEKU	PERGJEGJES I DREJTORISE SE PLANIFIKIMIT	ING. REDINA MALASI	
FSHATI KONEZBALTE	SPECIALIST I PLANIFIKIMIT	ARK. ANTONIS HOXHOLLI	
2024	SPECIALIST I PLANIFIKIMIT	ING. SILVA MUHAMETANJI	

Datë

____/____/2024

DEKLARATË PËR MIRATIMIN E PUNIMEVE

Unë i nënshkruari Rakip Zeka, banues në Lagjen/Fshatin
Hing, Njësia administrative _____, bashkia
Dimal, me numër personal _____ pasi u njoha me projektin e
përmirësimit të banesës time në projektin "Përmirësimi i banesave ekzistuese për komunitetet e
varfëra dhe të pafavorizuara" dhe mu shpjegua nga ana e specialistëve të bashkisë Dimal, deklaroj me
vullnetin tim të lirë se jam dakort me punimet që do të kryhen sipas projekt - preventivit që do të
hartojë Drejtoria e Planifikimit dhe Zhvillimit të Territorit në bashkinë Dimal.

Deklaruesi

Rakip Zeka

Tel: 0683321115



REPUBLIKA E SHQIPËRISË
BASHKIA DIMAL
NJËSIA ADMINISTRATIVE POSHNJE
ZYRA E BUJQËSISË

Nr 81 Prot

Poshnje, 05/02/2024

VËRTETIM

Me anë të cilit vërtetojmë se Z. Rakip Hekuran Zeka, banorë i fshatit Hingë, Njësia Administrative Poshnje, Bashkia Dimal, ka përfituar nga ligji Nr.7501 datë 19.07.1991, tokë bujqësore 11465 m², pjesë e së cilës është dhe pasuria me nr 114/7 e llojit arë + truall me sipërfaqe 775 m², ku 200 m² janë truall dhe 80 m² ndërtesë , zona kadastrale 1953, fshati Hingë.

E lëshojmë këtë vërtetim për kontratë energjie me kërkesën e të interesuarit.

ADMINISTRATORI

HASAN LILA



Adresa Rruga Dimal
Lagjia "18 Tetori" Ura Vajgurore

Telefon 035536122468
e-mail Bashkia@bashkiadimal.gov.al

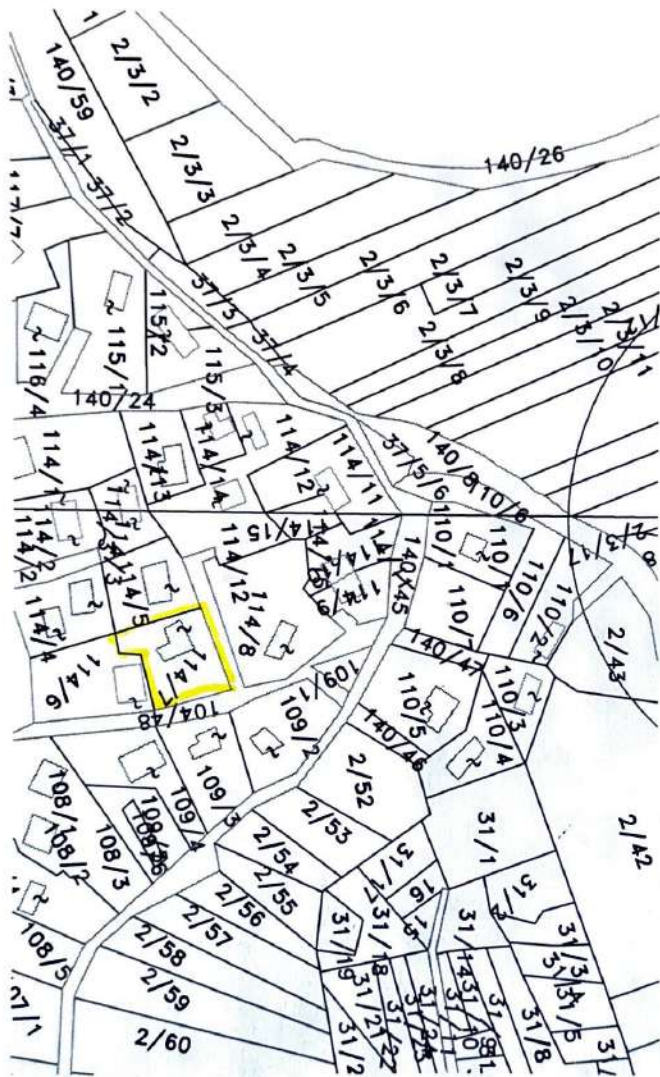

Administrative for
stevesur dhe

have
You + certificate
for

Posurimi 114/7



REPUBLIKA E SHQIPËRISË

Bashkia Dimal

Njësia administrative Poshnje

Zyra e Gjendjes Civile 9



Data: 05.02.2024

CERTIFIKATË FAMILJARE

Në bazë të Regjistrit Kombëtar të Gjendjes Civile të vitit 2010, vërtetohen të dhënat e mëposhtme:

Nr.	Emri e Mbiemri	Emri i Babait	Emri i Nënës	Gjinia	Lidhja me K. Familjarin	Datëlindja	Gjendja Civile	Vendlindja	Shtetësia	Numri Personal
1.	Rakip ZEKA	Hekuran	Beruze	M	Kryefamiljar	01-08-1960	I/e martuar	Hinge, Berat	Shqiptare	G00801083A
2.	Flutura ZEKA	Refat	Bukuri	F	Bashkëshorte	20-10-1963	I/e martuar	Remas, Lushnje	Shqiptare	G36020064L
3.	Endrimir ZEKA	Rakip	Flutura	M	I Biri	07-03-1994	Beqar/e	Toshkës, Lushnjë	Shqiptare	J40307002E
4.	-----									
5.	-----									
6.	-----									
7.	-----									
8.	-----									
9.	-----									
10.	-----									

Dokument

Kjo certifikatë lëshohet për _____

Vulosur elektronikisht nga Drejtoria e
Pergjithshme e Gjendjes Civile
Data: 2024/02/05 20:05:20 +02:00
G00801083A2024020520091243F001



PLANIMETRIA E BASHENËS PAS RIKONSTRUKSIONIT SHK. 1:100

Z. RAKIP ZEKA FSHATI HINGE

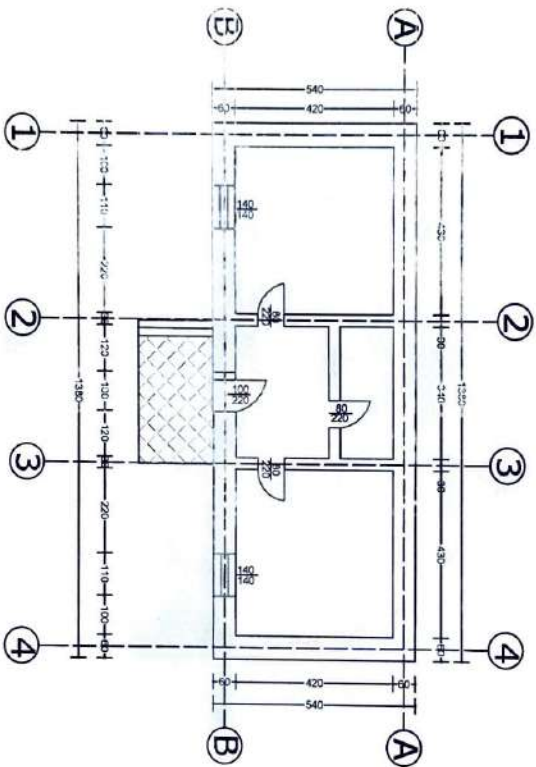

OBJEKTI
Z. RAKIP ZEKA

FSHATI HINGE
2024

ING. Q. SAJD BOLLANI

ING. R. DINA MALISI

ABR. ANJUNS HOKHOLLI

ING. SILVA MUHAMETANI

Handwritten signatures of the architects and engineers.

PLANIMETRIA EQATISË BANESËS PAS RIKONSTRUKSIONIT SHK. 1:100

Z. RAKIP ZEKA FSHATI HINGE

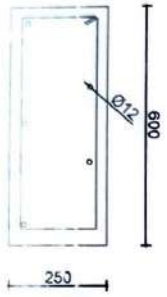
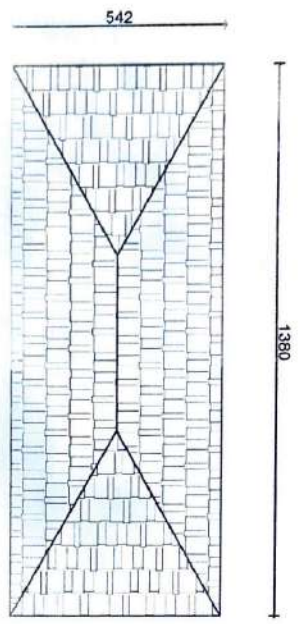

BREZ BETONABEME
SHKALLA 1:10

OBJEKTI Z. RAKIP ZEKA FSHATI HINGE 2024	DEJTYMJA E M'ANBROGJIMIT TË TËRËTORE DËSHMUESIA E NEKONOMIKË DHE DËSHMUESIA E SHËRBYETËRE TËRËTORE (SHËRBYETËRE)		INDUSTRIE DHE TËRËTORE PËR SHËRBYETËRE TËRËTORE DHE DËSHMUESIA E NEKONOMIKË DHE DËSHMUESIA E SHËRBYETËRE TËRËTORE (SHËRBYETËRE)	ING. GJ. SAJDEBOLANI	
	PËRSHKËKËTË DHE TËRËTORE E SHËRBYETËRE TËRËTORE (SHËRBYETËRE)		INDUSTRIE DHE TËRËTORE PËR SHËRBYETËRE TËRËTORE DHE DËSHMUESIA E NEKONOMIKË DHE DËSHMUESIA E SHËRBYETËRE TËRËTORE (SHËRBYETËRE)	ING. R. DINA MALASI	
	SPECIALIST I PLANIFIKIMIT		SPECIALIST I PLANIFIKIMIT	ING. SILVA MUHAMETANJLI	

PLANNINGUVA E SHATISE BANESEË PAS RIKONSTRUKSIONIT SHK. 1:100

Z. RAKIP ZEKA

FSHATI HINGE

NRINA E EMBLITIMIT TE KAPURTES KAN

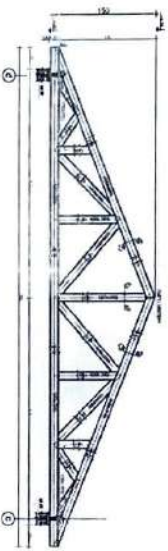

DETAJ Q1
SHK. 1:10



DETAJ Q2
SHK. 1:10

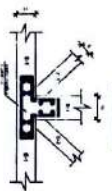

DETAJ Q3
SHK. 1:10

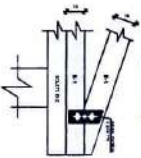

DETAJ
SHKALLA 1:10

PLANI MARRIMIT



DETALJI KULLIA MARRIMIT



DETAJ



NOTA: 1. TËRHEQJE E SHK. 1:100
2. TËRHEQJE E SHK. 1:10
3. TËRHEQJE E SHK. 1:10
4. TËRHEQJE E SHK. 1:10

OBJEKTI
Z RAKIP ZEKA

FSHATI HINGE

2024

PROJEKTI DHE SHKICET E
KONSTRUKSIONIT
E SHK. 1:100
E SHK. 1:100

SPECIALIST I PLANIFIKIMIT

SPECIALIST I PLANIFIKIMIT

ING. GERALD BOLLANI

ING. REDNA MALASI

ARK. AN. OMS HOKHOLLU

ING. SILVA MUHAMETANJII

Signature

Signature

Signature

Rrethi Prishtine
 Fshati Prishtine
 Data 5.11.1992

AKTI I MARRJES SIE TOKES NE PRONESI

Në mbështetje të ligjit për tokën nr. 7501, datë 19.7.1991

Kerkesa se Roqija Zejra nga fshati Prispa
 (emri, adresa, rrethi)
 i jepet në pronësi tokë gjithsej 10640 m² si vijon:

Nr.	Vendi iu ndodhet ngasira	Sipërfaqja e tokës bujqësore në m ² <u>10230</u>					Kultivimet				
		Gjithsej	Nga kjo:				Veri	Lindje	Jugë	Perëndim	
Art	Pamorre	Vrëshë	Ullishtë	Trugall							
1	Te shqipja	700	400								
2	Shërviza	1000	1100								
3	Konçari	2000	2040								
4	Prandëll III	9160	2160								
5	Prandëll II	1850	1850								
6	Mokli Dëbil	1500	1500								
7	Rimqja	250	250								
8		380	380								
	Shuma	10640	10230			630	300				

Ky akt është i bërë, sipas paraf. të cështjes ligjore në detyrën pronari dhe jeta zyrtarë së bashku me regjistrimin përkatës.

Deputeti i Komisionit
Mirush Prizri



MARRRESI NE PRONESI
 (Kryetarin)

Roqija Zejra
 (emri, adresa, rrethi)

PER KOMISIONIN E TOKES NE FSHAT
 Kryetari

Shkëlqim Zejra
 (emri, adresa, rrethi)
 Partëqasuesi
Shkëlqim Zejra
 (emri, adresa, rrethi)

Nr. Regjistrimi
 të aktit 33

PLANIMETRIA E BANESËS PAS RIKONSTRUKSIONIT SHK. 1:100

Z. DRITAN LLUPO

FSHATI BANAJ

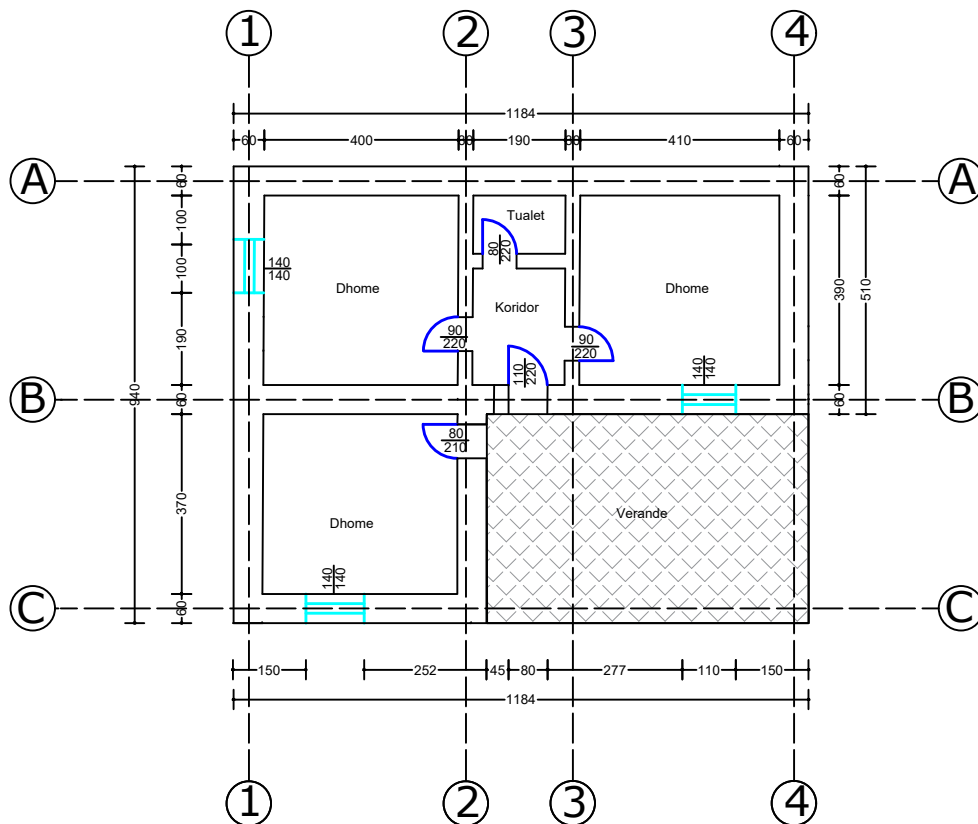

DREJTORIA E PLANIFIKIMIT TË TERRITORIT, INVESTIMEVE, KONTROLLIT TË PROJEKTEVE, E SHËRBIMEVE PUBLIKE DHE STREHIMIT	DREJTOR I DREJTORISE SE PLANIFIKIMIT TË TERRITORIT, INVESTIMEVE, KONTROLLIT TË PROJEKTEVE, E SHËRBIMEVE PUBLIKE DHE STREHIMIT	ING. GERALD BOLANI	
OBJEKTI: Z. DRITAN LLUPO FSHATI BANAJ 2024	PERGJEGJES I DREJTORISE SE PLANIFIKIMIT	ING. REDINA MALASI	
	SPECIALIST I PLANIFIKIMIT	ARK. ANTONIS HOXHOLLI	
	SPECIALIST I PLANIFIKIMIT	ING. SILVA MUHAMETANJI	

PLANIMETRIA E ÇATISË BANESËS PAS RIKONSTRUKSIONIT SHK. 1:100

Z. DRITAN LLUPO

FSHATI BANAJ

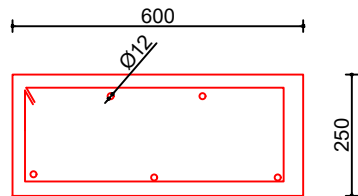
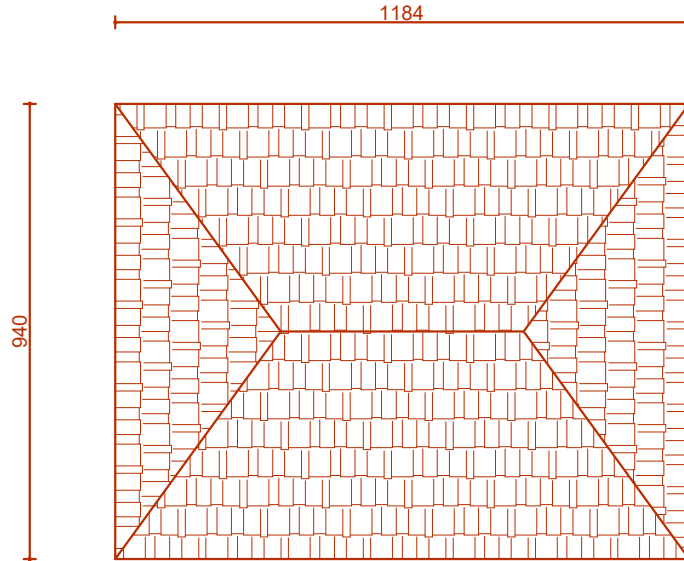

BREZ BETONARME
SHKALLA 1:10

DREJTORIA E PLANIFIKIMIT TË TERRITORIT, INVESTIMEVE, KONTROLLIT TË PROJEKTEVE, E SHËRBIMEVE PUBLIKE DHE STREHIMIT	DREJTOR I DREJTORISE SE PLANIFIKIMIT TË TERRITORIT, INVESTIMEVE, KONTROLLIT TË PROJEKTEVE, E SHËRBIMEVE PUBLIKE DHE STREHIMIT	ING. GERALD BOLANI	
OBJEKTI: Z. DRITAN LLUPO	PERGJEGJES I DREJTORISE SE PLANIFIKIMIT	ING. REDINA MALASI	
FSHATI BANAJ	SPECIALIST I PLANIFIKIMIT	ARK. ANTONIS HOXHOLLI	
2024	SPECIALIST I PLANIFIKIMIT	ING. SILVA MUHAMETANJI	

PLANIMETRIA E ÇATISË BANESËS PAS RIKONSTRUKSIONIT SHK. 1:100

Z. DRITAN LLUPO

FSHATI BANAJ

SKEMA E ELEMENTEVE TE KAPRIATES KAP-1

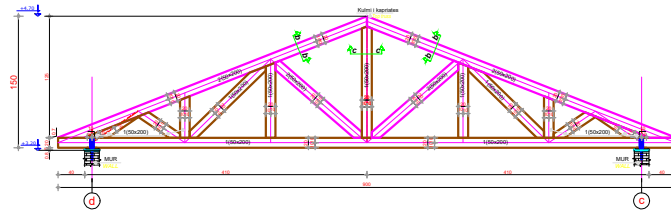

DETAJ D-1
SHK 1:20

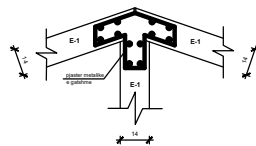

DETAJ D-2
SHK 1:20

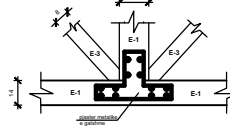

DETAJ D-3
SHK 1:20

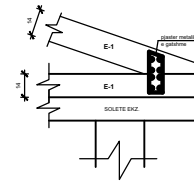

DETAJE
SHKALLA 1:10

KULMI I KAPRIATES

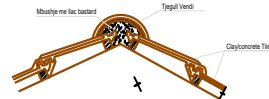

CATI ME TJEGULLA MARSELIEZE



DETAJI 1

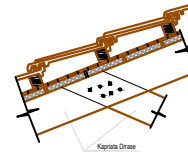

SHENIM TEKNIK:

- Tregulla marselieze
- Flugeza cdo 33cm(4-3cm)
- Nje shtrise karton kaltramat
- Shtrise derrasash 4x2.5cm
- Kapriata derrase cdo .m

DREJTORIA E PLANIFIKIMIT TË TERRITORIT, INVESTIMEVE, KONTROLLIT TË PROJEKTEVE, E SHËRBIMEVE PUBLIKE DHE STREHIMIT	DREJTOR I DREJTORISE SE PLANIFIKIMIT TE TERRITORIT, INVESTIMEVE, KONTROLLIT TE PROJEKTEVE, E SHËRBIMEVE PUBLIKE DHE STREHIMIT	ING. GERALD BOLANI	
OBJEKTI: Z. DRITAN LLUPO FSHATI BANAJ 2024	PERGJEGJES I DREJTORISE SE PLANIFIKIMIT	ING. REDINA MALASI	
	SPECIALIST I PLANIFIKIMIT	ARK. ANTONIS HOXHOLLI	
	SPECIALIST I PLANIFIKIMIT	ING. SILVA MUHAMETANJI	

PLANIMETRIA E BANESËS PAS RIKONSTRUKSIONIT SHK. 1:100

Z. FASLLI RUSTEMI

FSHATI DONOFROSE

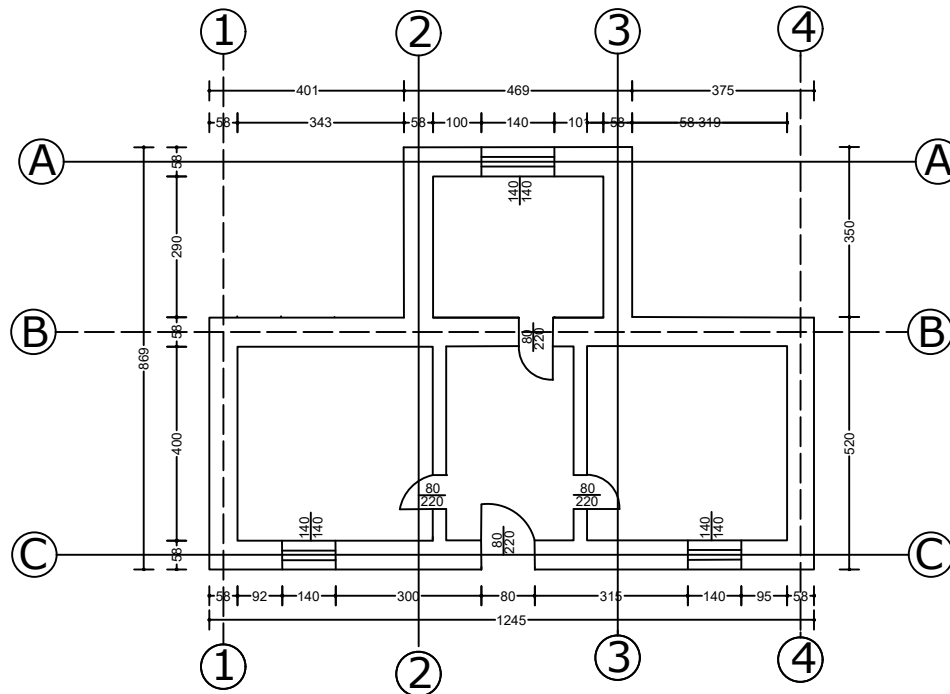

DREJTORIA E PLANIFIKIMIT TË TERRITORIT, INVESTIMEVE, KONTROLLIT TË PROJEKTEVE, E SHËRBIMEVE PUBLIKE DHE STREHIMIT	DREJTOR I DREJTORISE SE PLANIFIKIMIT TË TERRITORIT, INVESTIMEVE, KONTROLLIT TË PROJEKTEVE, E SHËRBIMEVE PUBLIKE DHE STREHIMIT	ING. GERALD BOLANI	
OBJEKTI: Z.FASLLI RUSTEMI FSHATI DONOFROSE 2024	PERGJEGJES I DREJTORISE SE PLANIFIKIMIT	ING. REDINA MALASI	
	SPECIALIST I PLANIFIKIMIT	ARK. ANTONIS HOXHOLLI	
	SPECIALIST I PLANIFIKIMIT	ING. SILVA MUHAMETANJI	

PLANIMETRIA E ÇATISË BANESËS PAS RIKONSTRUKSIONIT SHK. 1:100

Z. FASLLI RUSTEMI

FSHATI DONOFROSE

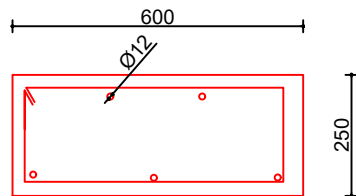
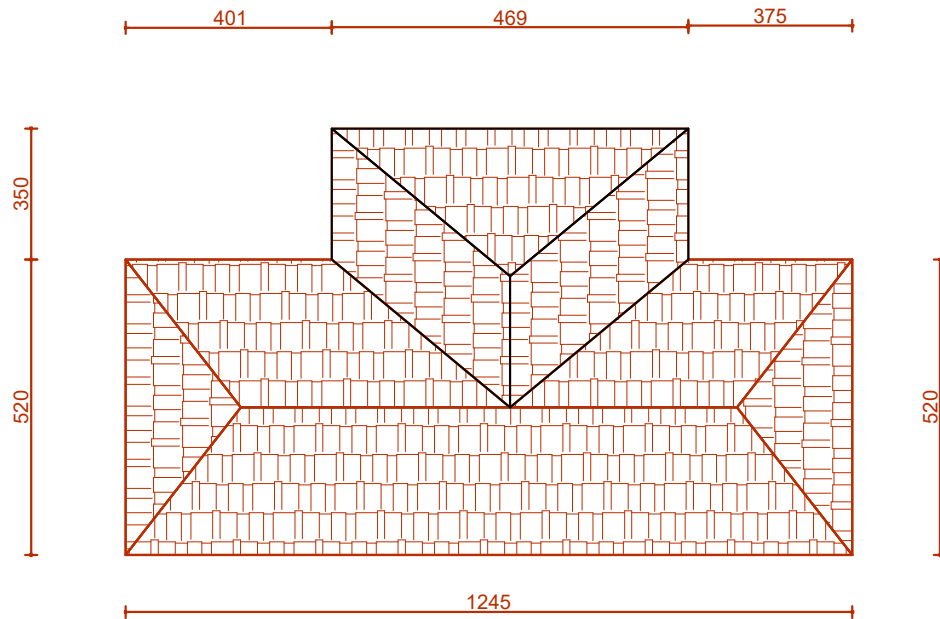

BREZ BETONARME
SHKALLA 1:10

DREJTORIA E PLANIFIKIMIT TË TERRITORIT, INVESTIMEVE, KONTROLLIT TË PROJEKTEVE, E SHËRBIMEVE PUBLIKE DHE STREHIMIT	DREJTOR I DREJTORISE SE PLANIFIKIMIT TË TERRITORIT, INVESTIMEVE, KONTROLLIT TË PROJEKTEVE, E SHËRBIMEVE PUBLIKE DHE STREHIMIT	ING. GERALD BOLANI	
OBJEKTI: Z.FASLLI RUSTEMI	PERGJEGJES I DREJTORISE SE PLANIFIKIMIT	ING. REDINA MALASI	
FSHATI DONOFROSE	SPECIALIST I PLANIFIKIMIT	ARK. ANTONIS HOXHOLLI	
2024	SPECIALIST I PLANIFIKIMIT	ING. SILVA MUHAMETANJI	

PLANIMETRIA E ÇATISË BANESËS PAS RIKONSTRUKSIONIT SHK. 1:100

Z. FASLLI RUSTEMI

FSHATI DONOFROSE

SKEMA E ELEMENTEVE TE KAPRIATES KAP-1

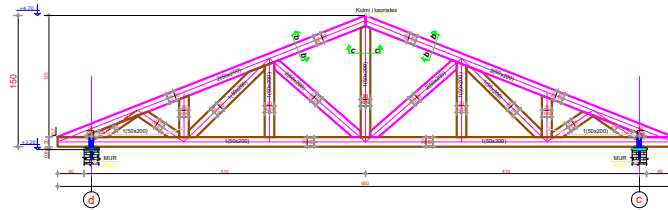

DETAJ D-1
SHK 1:20

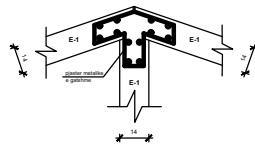

DETAJ D-2
SHK 1:20

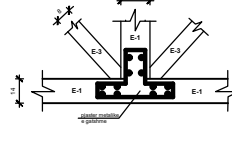

DETAJ D-3
SHK 1:20

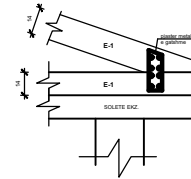

DETAJE
SHKALLA 1:10

KULMI I KAPRIATES

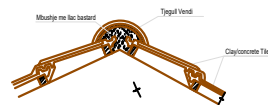

CATI ME TJEGULLA MARSELIEZE



DETAJI 1

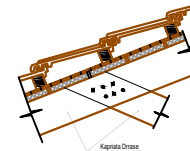

SHENIM TEKNIK:

- *Tregulla marselieze
- *Fligjeza odo 33cm(4-3cm)
- *Nje shtese karbon katimial
- *Shtese derrasaq. d=2.5cm
- *Kapriata derrase odo ...m

DREJTORIA E PLANIFIKIMIT TË TERRITORIT, INVESTIMEVE, KONTROLLIT TË PROJEKTEVE, E SHËRBIMEVE PUBLIKE DHE STREHIMIT	DREJTORI DREJTORISE SE PLANIFIKIMIT TË TERRITORIT, INVESTIMEVE, KONTROLLIT TË PROJEKTEVE, E SHËRBIMEVE PUBLIKE DHE STREHIMIT	ING. GERALD BOLANI	
OBJEKTI: Z.FASLLI RUSTEMI FSHATI DONOFROSE 2024	PERGJEGJES I DREJTORISE SE PLANIFIKIMIT	ING. REDINA MALASI	
	SPECIALIST I PLANIFIKIMIT	ARK. ANTONIS HOXHOLLI	
	SPECIALIST I PLANIFIKIMIT	ING. SILVA MUHAMETANJI	

PLANIMETRIA E BANESËS PAS RIKONSTRUKSIONIT SHK. 1:100

Z. SULO VRAPI

FSHATI DRENOVICE

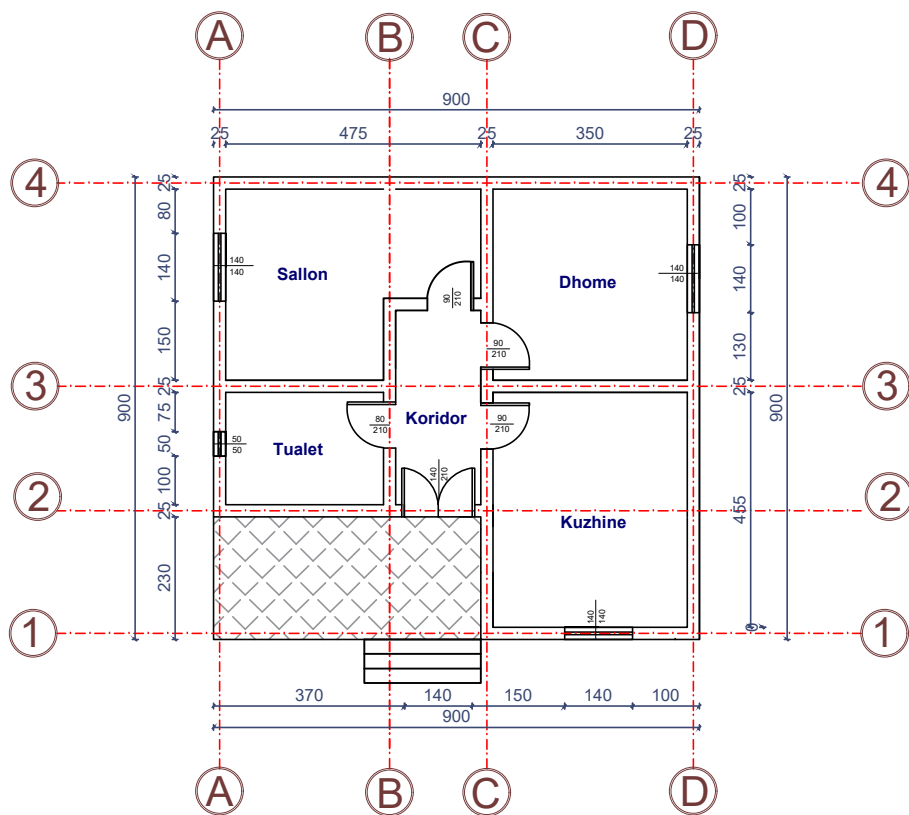

DREJTORIA E PLANIFIKIMIT TË TERRITORIT, INVESTIMEVE, KONTROLLIT TË PROJEKTEVE, E SHËRBIMEVE PUBLIKE DHE STREHIMIT	DREJTOR I DREJTORISE SE PLANIFIKIMIT TË TERRITORIT, INVESTIMEVE, KONTROLLIT TË PROJEKTEVE, E SHËRBIMEVE PUBLIKE DHE STREHIMIT	ING. GERALD BOLANI	
OBJEKTI: Z.SULO VRAPI	PERGJEGJES I DREJTORISE SE PLANIFIKIMIT	ING. REDINA MALASI	
FSHATI DRENOVICE	SPECIALIST I PLANIFIKIMIT	ARK. ANTONIS HOXHOLLI	
2024	SPECIALIST I PLANIFIKIMIT	ING. SILVA MUHAMETANJI	

PLANIMETRIA E ÇATISË BANESËS PAS RIKONSTRUKSIONIT SHK. 1:100

Z. SULO VRAPI

FSHATI DRENOVICE

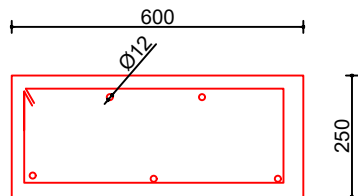
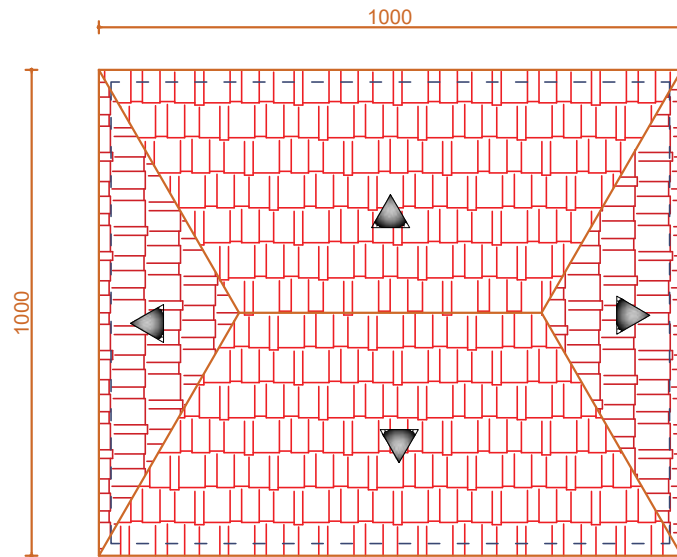

BREZ BETONARME
SHKALLA 1:10

DREJTORIA E PLANIFIKIMIT TË TERRITORIT, INVESTIMEVE, KONTROLLIT TË PROJEKTEVE, E SHËRBIMEVE PUBLIKE DHE STREHIMIT	DREJTOR I DREJTORISE SE PLANIFIKIMIT TË TERRITORIT, INVESTIMEVE, KONTROLLIT TË PROJEKTEVE, E SHËRBIMEVE PUBLIKE DHE STREHIMIT	ING. GERALD BOLANI	
OBJEKTI: Z.SULO VRAPI	PERGJEGJES I DREJTORISE SE PLANIFIKIMIT	ING. REDINA MALASI	
FSHATI DRENOVICE	SPECIALIST I PLANIFIKIMIT	ARK. ANTONIS HOXHOLLI	
2024	SPECIALIST I PLANIFIKIMIT	ING. SILVA MUHAMETANJI	

PLANIMETRIA E ÇATISË BANESËS PAS RIKONSTRUKSIONIT SHK. 1:100

Z. SULO VRAPI

FSHATI DRENOVICE

SKEMA E ELEMENTEVE TE KAPRIATES KAP-1

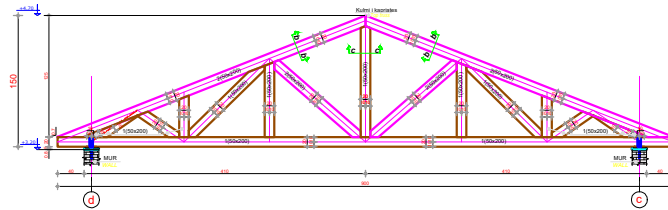

DETAJ D-1
SHK 1:20

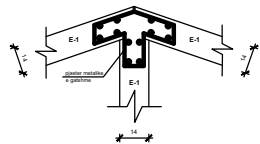

DETAJ D-2
SHK 1:20

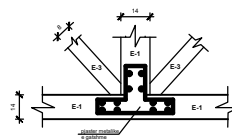

DETAJ D-3
SHK 1:20

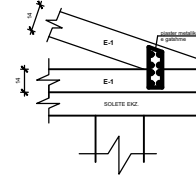

DETAJE
SHKALLA 1:10

KULMI I KAPRIATES

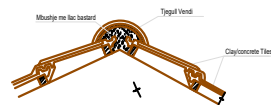

CATI ME TJEGULLA MARSELIEZE



DETAJI 1

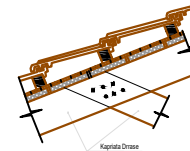

SHENIM TEKNIK:

- *Tregulla marselieze
- *Fligjeza odo 33cm(4-3cm)
- *Nje shtese karbon katimtal
- *Shtese derrasash d=2.5cm
- *Kapriata derrase odo ...m

DREJTORIA E PLANIFIKIMIT TË TERRITORIT, INVESTIMEVE, KONTROLLIT TË PROJEKTEVE, E SHËRBIMEVE PUBLIKE DHE STREHIMIT	DREJTORI DREJTORISE SE PLANIFIKIMIT TË TERRITORIT, INVESTIMEVE, KONTROLLIT TË PROJEKTEVE, E SHËRBIMEVE PUBLIKE DHE STREHIMIT	ING. GERALD BOLANI	
OBJEKTI: Z.SULO VRAPI FSHATI DRENOVICE 2024	PERGJEGJES I DREJTORISE SE PLANIFIKIMIT	ING. REDINA MALASI	
	SPECIALIST I PLANIFIKIMIT	ARK. ANTONIS HOXHOLLI	
	SPECIALIST I PLANIFIKIMIT	ING. SILVA MUHAMETANJI	

PLANIMETRIA E BANESËS PAS RIKONSTRUKSIONIT SHK. 1:100

Z. BELUL TOSKA

FSHATI ALLAMBRES

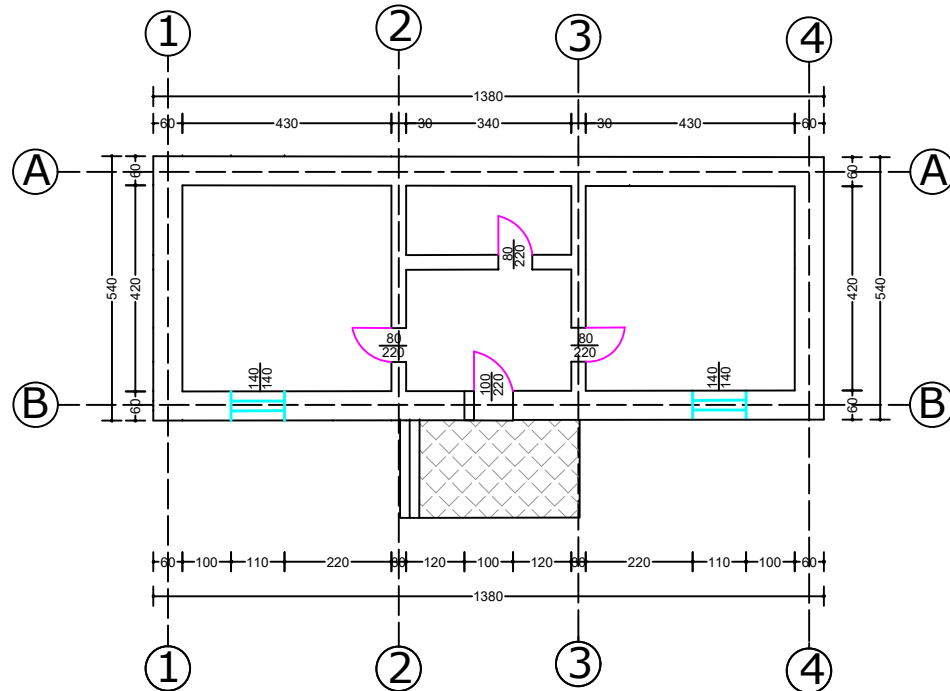

DREJTORIA E PLANIFIKIMIT TË TERRITORIT, INVESTIMEVE, KONTROLLIT TË PROJEKTEVE, E SHËRBIMEVE PUBLIKE DHE STREHIMIT	DREJTOR I DREJTORISE SE PLANIFIKIMIT TË TERRITORIT, INVESTIMEVE, KONTROLLIT TË PROJEKTEVE, E SHËRBIMEVE PUBLIKE DHE STREHIMIT	ING. GERALD BOLANI	
OBJEKTI: Z. BELUL TOSKA	PERGJEGJES I DREJTORISE SE PLANIFIKIMIT	ING. REDINA MALASI	
FSHATI ALLAMBRES	SPECIALIST I PLANIFIKIMIT	ARK. ANTONIS HOXHOLLI	
2024	SPECIALIST I PLANIFIKIMIT	ING. SILVA MUHAMETANJI	

PLANIMETRIA E ÇATISË BANESËS PAS RIKONSTRUKSIONIT SHK. 1:100

Z. BELUL TOSKA

FSHATI ALLAMBRES

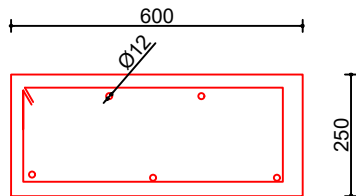
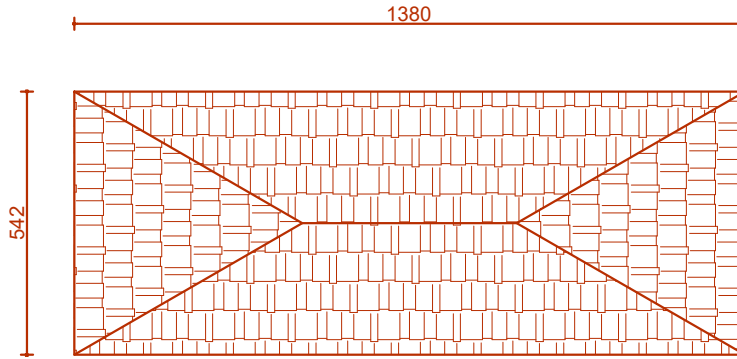

BREZ BETONARME
SHKALLA 1:10

DREJTORIA E PLANIFIKIMIT TË TERRITORIT, INVESTIMEVE, KONTROLLIT TË PROJEKTEVE, E SHËRBIMEVE PUBLIKE DHE STREHIMIT	DREJTOR I DREJTORISE SE PLANIFIKIMIT TË TERRITORIT, INVESTIMEVE, KONTROLLIT TË PROJEKTEVE, E SHËRBIMEVE PUBLIKE DHE STREHIMIT	ING. GERALD BOLANI	
OBJEKTI: Z. BELUL TOSKA	PERGJEGJES I DREJTORISE SE PLANIFIKIMIT	ING. REDINA MALASI	
FSHATI ALLAMBRES	SPECIALIST I PLANIFIKIMIT	ARK. ANTONIS HOXHOLLI	
2024	SPECIALIST I PLANIFIKIMIT	ING. SILVA MUHAMETANJI	

PLANIMETRIA E ÇATISË BANESËS PAS RIKONSTRUKSIONIT SHK. 1:100

Z. BELUL TOSKA

FSHATI ALLAMBRES

SKEMA E ELEMENTEVE TE KAPRIATES KAP-1

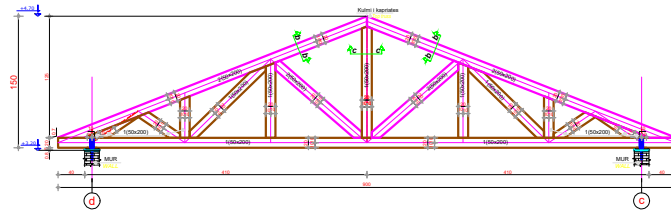

DETAJ D-1
SHK 1:20

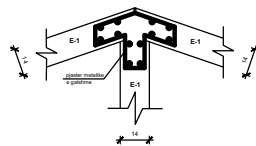

DETAJ D-2
SHK 1:20

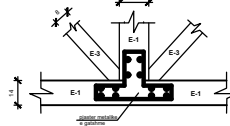

DETAJ D-3
SHK 1:20

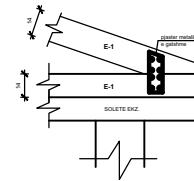

DETAJE
SHKALLA 1:10

KULMI I KAPRIATES

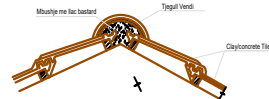

CATI ME TJEGULLA MARSELIEZE



DETAJI 1

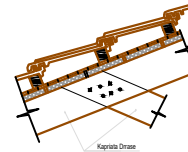

SHENIM TEKNIK:

- Tregulla marselieze
- Flugeza cdo 33cm(4-3cm)
- Nje shtrise karton kaltramat
- Shtrise derrasash 4x2.5cm
- Kapriates derrase cdo .m

DREJTORIA E PLANIFIKIMIT TË TERRITORIT, INVESTIMEVE, KONTROLLIT TË PROJEKTEVE, E SHËRBIMEVE PUBLIKE DHE STREHIMIT	DREJTOR I DREJTORISE SE PLANIFIKIMIT TË TERRITORIT, INVESTIMEVE, KONTROLLIT TË PROJEKTEVE, E SHËRBIMEVE PUBLIKE DHE STREHIMIT	ING. GERALD BOLANI	
OBJEKTI: Z. BELUL TOSKA FSHATI ALLAMBRES 2024	PERGJEGJES I DREJTORISE SE PLANIFIKIMIT	ING. REDINA MALASI	
	SPECIALIST I PLANIFIKIMIT	ARK. ANTONIS HOXHOLLI	
	SPECIALIST I PLANIFIKIMIT	ING. SILVA MUHAMETANJI	

PLANIMETRIA E ÇATISË BANESËS PAS RIKONSTRUKSIONIT SHK. 1:100

ZNJ. ZYBE HYKA

FSHATI KUTALLI

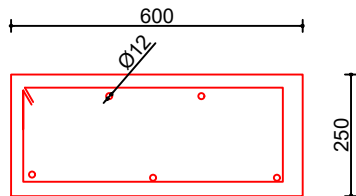
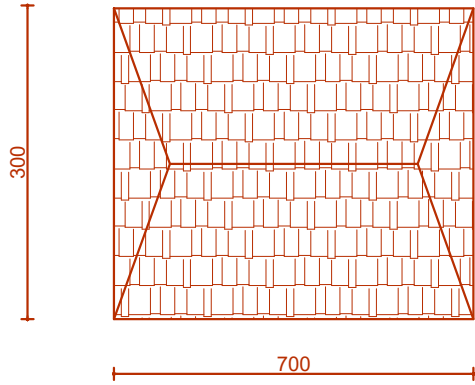

BREZ BETONARME
SHKALLA 1:10

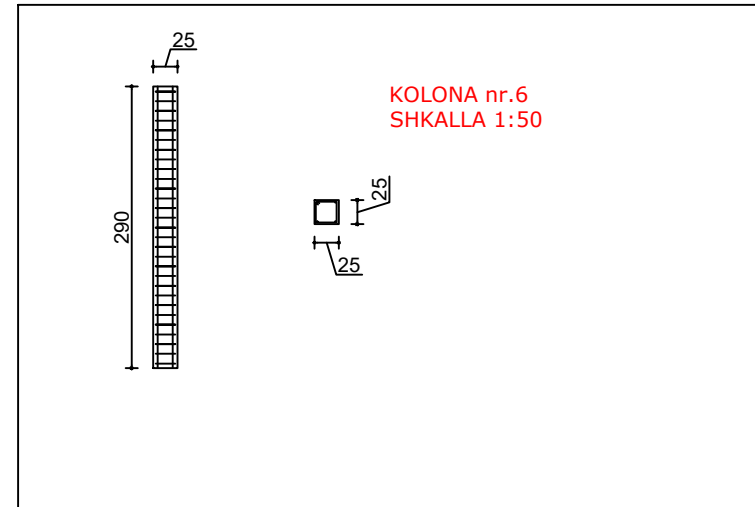

DREJTORIA E PLANIFIKIMIT TË TERRITORIT, INVESTIMEVE, KONTROLLIT TË PROJEKTEVE, E SHËRBIMEVE PUBLIKE DHE STREHIMIT	DREJTOR I DREJTORISE SE PLANIFIKIMIT TË TERRITORIT, INVESTIMEVE, KONTROLLIT TË PROJEKTEVE, E SHËRBIMEVE PUBLIKE DHE STREHIMIT	ING. GERALD BOLANI	
OBJEKTI: ZNJ. ZYBE HYKA	PERGJEGJES I DREJTORISE SE PLANIFIKIMIT	ING. REDINA MALASI	
FSHATI KUTALLI	SPECIALIST I PLANIFIKIMIT	ARK. ANTONIS HOXHOLLI	
2024	SPECIALIST I PLANIFIKIMIT	ING. SILVA MUHAMETANJI	

PLANIMETRIA E ÇATISË BANESËS PAS RIKONSTRUKSIONIT SHK. 1:100

ZNJ. ZYBE HYKA

FSHATI KUTALLI

SKEMA E ELEMENTEVE TE KAPRIATES KAP-1

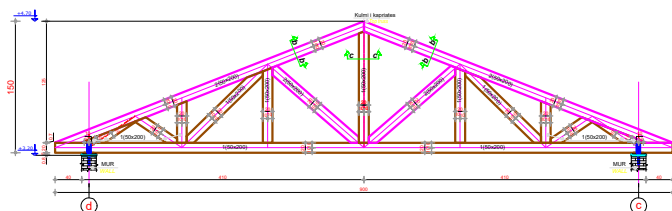

DETAJ D-1
SHK 1:20

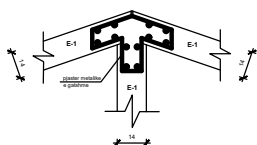

DETAJ D-2
SHK 1:20

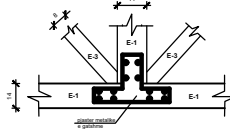

DETAJ D-3
SHK 1:20

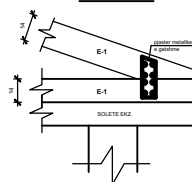

DETAJE
SHKALLA 1:10

KULMI I KAPRIATES

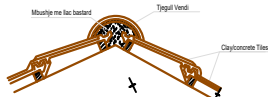

CATI ME TJEGULLA MARSELIEZE

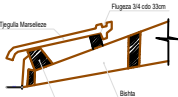

DETAJI 1

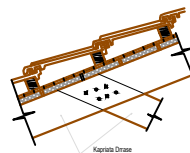

SHENIM TEKNIK:

- Tregulla marselieze
- Flugeza cdo 33cm(4-3cm)
- Nje shtrise karton kaltramat
- Shtrise derraseah 4/2-5cm
- Kapriata derrase cdo .m

DREJTORIA E PLANIFIKIMIT TË TERRITORIT, INVESTIMEVE, KONTROLLIT TË PROJEKTEVE, E SHËRBIMEVE PUBLIKE DHE STREHIMIT	DREJTOR I DREJTORISE SE PLANIFIKIMIT TË TERRITORIT, INVESTIMEVE, KONTROLLIT TË PROJEKTEVE, E SHËRBIMEVE PUBLIKE DHE STREHIMIT	ING. GERALD BOLANI	
OBJEKTI: ZNJ. ZYBE HYKA FSHATI KUTALLI 2024	PERGJEGJES I DREJTORISE SE PLANIFIKIMIT	ING. REDINA MALASI	
	SPECIALIST I PLANIFIKIMIT	ARK. ANTONIS HOXHOLLI	
	SPECIALIST I PLANIFIKIMIT	ING. SILVA MUHAMETANJI	

PLANIMETRIA E BANESËS PAS RIKONSTRUKSIONIT SHK. 1:100

Z. FLAMUR HOXHA

FSHATI GORICAN

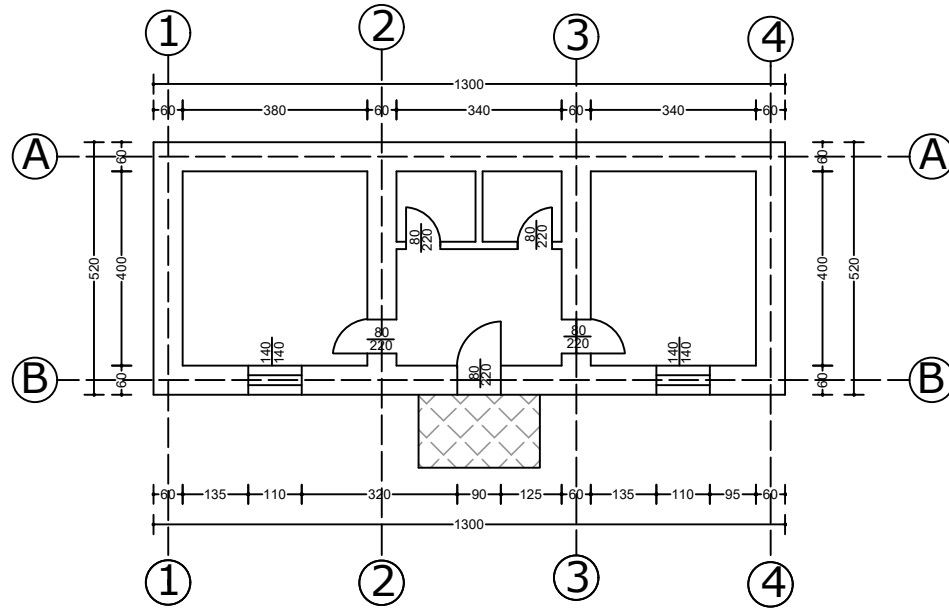

DREJTORIA E PLANIFIKIMIT TË TERRITORIT, INVESTIMEVE, KONTROLLIT TË PROJEKTEVE, E SHËRBIMEVE PUBLIKE DHE STREHIMIT	DREJTOR I DREJTORISE SE PLANIFIKIMIT TË TERRITORIT, INVESTIMEVE, KONTROLLIT TË PROJEKTEVE, E SHËRBIMEVE PUBLIKE DHE STREHIMIT	ING. GERALD BOLANI	
OBJEKTI: Z. FLAMUR HOXHA	PERGJEGJES I DREJTORISE SE PLANIFIKIMIT	ING. REDINA MALASI	
FSHATI GORICAN	SPECIALIST I PLANIFIKIMIT	ARK. ANTONIS HOXHOLLI	
2024	SPECIALIST I PLANIFIKIMIT	ING. SILVA MUHAMETANJI	

PLANIMETRIA E ÇATISË BANESËS PAS RIKONSTRUKSIONIT SHK. 1:100

Z. FLAMUR HOXHA

FSHATI GORICAN

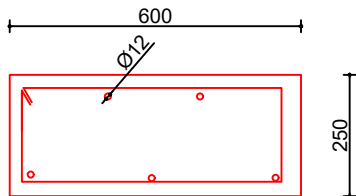
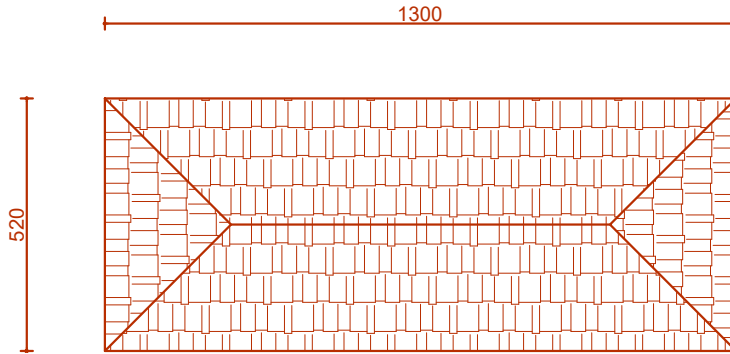

BREZ BETONARME
SHKALLA 1:10

DREJTORIA E PLANIFIKIMIT TË TERRITORIT, INVESTIMEVE, KONTROLLIT TË PROJEKTEVE, E SHËRBIMEVE PUBLIKE DHE STREHIMIT	DREJTOR I DREJTORISE SE PLANIFIKIMIT TË TERRITORIT, INVESTIMEVE, KONTROLLIT TË PROJEKTEVE, E SHËRBIMEVE PUBLIKE DHE STREHIMIT	ING. GERALD BOLANI	
OBJEKTI: Z. FEJZI PROTODUARI	PERGJEGJES I DREJTORISE SE PLANIFIKIMIT	ING. REDINA MALASI	
FSHATI POSHNJE	SPECIALIST I PLANIFIKIMIT	ARK. ANTONIS HOXHOLLI	
2024	SPECIALIST I PLANIFIKIMIT	ING. SILVA MUHAMETANJI	

PLANIMETRIA E ÇATISË BANESËS PAS RIKONSTRUKSIONIT SHK. 1:100

Z. FLAMUR HOXHA

FSHATI GORICAN

SKEMA E ELEMENTEVE TE KAPRIATES KAP-1

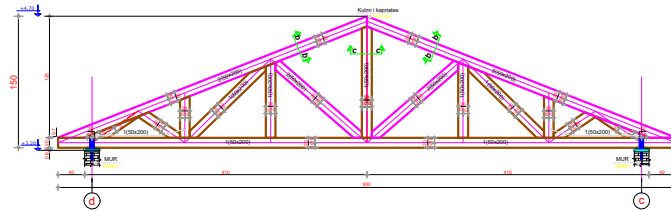

DETAJ D-1
SHK 1:20

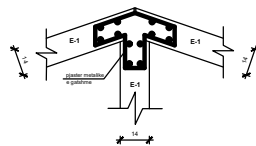

DETAJ D-2
SHK 1:20

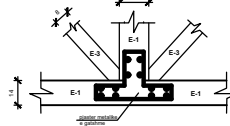

DETAJ D-3
SHK 1:20

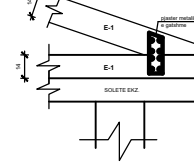

DETAJE
SHKALLA 1:10

KULMI I KAPRIATES

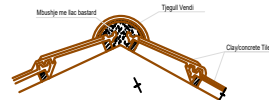

CATI ME TJEGULLA MARSELIEZE



DETAJI 1

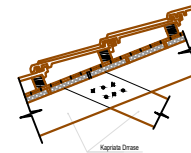

SHENIM TEKNIK:

- Tregulla marselieze
- Flugeza cdo 33cm(4-3cm)
- Nje shtrise karton kaltramat
- Shtrise derrasash 4/2-5cm
- Kapriates derrase cdo .m

DREJTORIA E PLANIFIKIMIT TË TERRITORIT, INVESTIMEVE, KONTROLLIT TË PROJEKTEVE, E SHËRBIMEVE PUBLIKE DHE STREHIMIT	DREJTOR I DREJTORISE SE PLANIFIKIMIT TË TERRITORIT, INVESTIMEVE, KONTROLLIT TË PROJEKTEVE, E SHËRBIMEVE PUBLIKE DHE STREHIMIT	ING. GERALD BOLANI	
OBJEKTI: Z. FEJZI PROTODUARI FSHATI POSHNJE 2024	PERGJEGJES I DREJTORISE SE PLANIFIKIMIT	ING. REDINA MALASI	
	SPECIALIST I PLANIFIKIMIT	ARK. ANTONIS HOXHOLLI	
	SPECIALIST I PLANIFIKIMIT	ING. SILVA MUHAMETANJI	

Datë

____/____/2024

DEKLARATË PËR MIRATIMIN E PUNIMEVE

Unë i nënshkruari Fatmir Sherif Guraj, banues në ~~Lagjen~~/Fshatin Shkërran, Njësia administrative Urë Vajgurane, bashkia Dimal, me numër personal F40330001P pasi u njoha me projektin e përmirësimit të banesës time në projektin “Përmirësimi i banesave ekzistuese për komunitetet e varfëra dhe të pafavorizuara” dhe mu shpjegua nga ana e specialistëve të bashkisë Dimal, deklaroj me vullnetin tim të lirë se jam dakort me punimet që do të kryhen sipas projekt - preventivit që do të hartojë Drejtoria e Planifikimit dhe Zhvillimit të Territorit në bashkinë Dimal.

Deklaruesi

Fatmir Guraj 

Tel: 0682637352



REPUBLIKA E SHQIPËRISË

Bashkia Dimal

Njësia administrative Ura-vajguore

Zyra e Gjendjes Civile 5

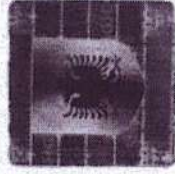

Datë: 05.02.2024

CERTIFIKATË FAMILJARE

Në bazë të Regjistrit Kombëtar të Gjendjes Civile të vitit 2010, vërtetohen të dhënat e mëposhtme:

Nr.	Emri e Mbiemri	Emri i Babait	Emri i Nënës	Gjinia	Lidhja me K. Familjarin	Datëlindja	Gjendja Civile	Vendlindja	Shtetësia	Numri Personal
1.	Fatmir GURAJ	Sherif	Tushe	M	Kryefamiljar	30-03-1954	I/e martuar	Skrean, Berat	Shqiptare	F40330001P
2.	Shqiponja GURAJ	Tajar	Ronjë	F	Bashkëshorte	03-05-1967	I/e martuar	Bistrovicë, Berat	Shqiptare	G75503244K
3.	Elion GURAJ	Fatmir	Shqiponja	M	I Biri	29-07-1988	Beqar/e	Berat	Shqiptare	I80729001G
4.	-----									
5.	-----									
6.	-----									
7.	-----									
8.	-----									
9.	-----									
10.	-----									

Kjo certifikatë lëshohet për _____ Dokument

Vitecur elektronikisht nga Drejtoria e Përgjithshme e Gjendjes Civile
Date: 2024/02/05 20:32:59 +0200
F-40330001P2024020520325079F001



Sihim - Ky dokument është gjeneruar dhe vëlosur me anë të një procedure automatike nga një sistem elektronik (Drejtoria e Përgjithshme e Gjendjes Civile)

Rrethi Berriat
 Fshati Shkërruz
 Data 12.07.99

AKTI I MARRJES SE TOKES NE PRONESI

Në mbështetje të ligjit për tokën nr.7501, datë 19.7.1991

familjes se Fetaris Shqip Guri nga fshati Shkërruz
(emri, atësia, mbiemri)
 i jepet në pronësi tokë gjithsej _____ m2 si vijon:

Nr. Regjistrimit
 të aktit 25

Nr.	Vendi ku ndodhet ngasira	Sipërfaqja e tokës bujqësore në m2					Kufizimet						
		Gjithsej	Noa kjo:			Ullishte	Trualli	Veri	Lindje	Jugë	Perëndim		
			Arë	Pemtores	Vreshtë								
1	Truall					400							
2	Qaricë	400	400										
3	Vreshtë	7000	5000										
4	Vreshtë	2000	2000										
5	Vreshtë	1700	1700										
6	Qaricë	1800				1800							
7	Qaricë	500				500							
	Shuma												

Ky akt bëhet në dy kopje, njëra prej të cilave i jepet në dorëzim pronarit dhe tjetra zyrës së kadastrës për regjistrimin përkatës.



MARRËSI NE PRONESI
 (Kryefamiljari)

Fetaris Shqip Guri
(emri, atësia, mbiemri)

PER KOMISIONIN E TOKES NE FSHAT
 Kryetari Ujepl. B. B. B.
(emri, mbiemri)

Përfaqësuesi Shkërruz Binaroshi
 i rrethit _____
(emri, mbiemri)

PLANIMETRIA E BANESËS PAS RIKONSTRUKSIONIT SHK. 1:100

Z. Fatmir Guraj FSHATI SKREVAN

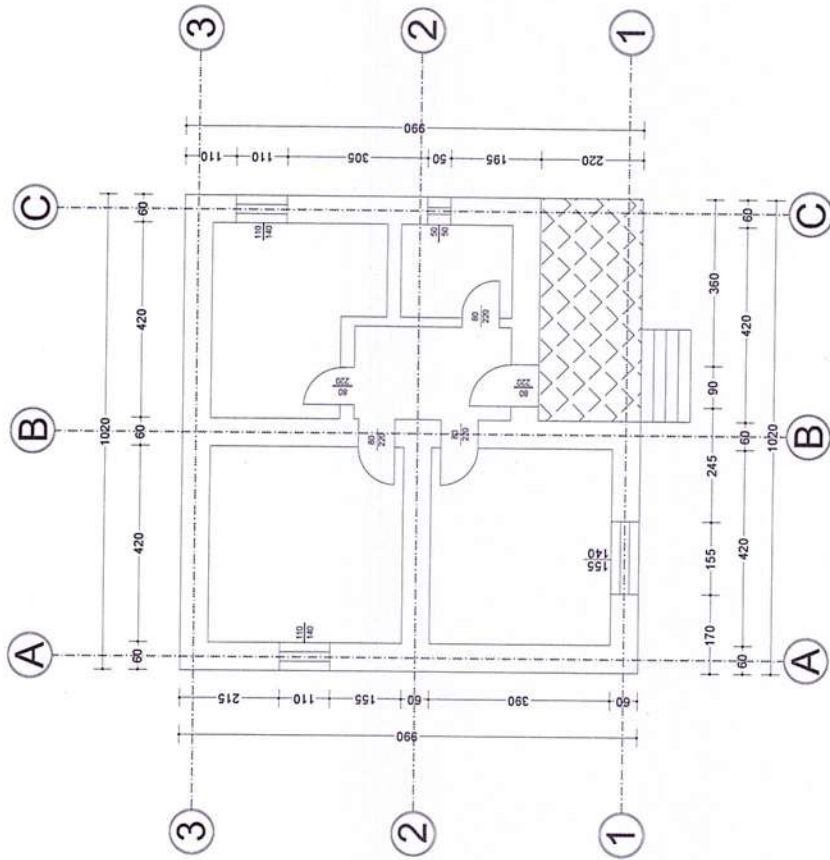

DREJTORIA E PLANIFIKIMIT TE TERRITORIT, INVESTIMEVE, KONTROLLIT TE PROJEKTEVE, E SHERBIMEVE PUBLIKE DHE STREHIMIT	ING. GERALD BOLANI	DREJTORIA E PROJEKTORES SE PLANIFIKIMIT TE TERRITORIT, INVESTIMEVE, KONTROLLIT TE PROJEKTEVE, E SHERBIMEVE PUBLIKE DHE STREHIMIT	
OBJEKTI: Z. FETAH DYLI	ING. REDINA MALASI	PERGJEGJES I DREJTORISE SE PLANIFIKIMIT	
FSHATI DRENOVICE	ARK. ANTONIS HOXHOLLI	SPECIALIST I PLANIFIKIMIT	
2024	ING. SILVA MUHAMETANUJI	SPECIALIST I PLANIFIKIMIT	

PLANIMETRIA E ÇATISË BANESËS PAS RIKONSTRUKSIONIT SHK. 1:100

Z. Fatmir Guraj FSHATI SKREVAN

1020

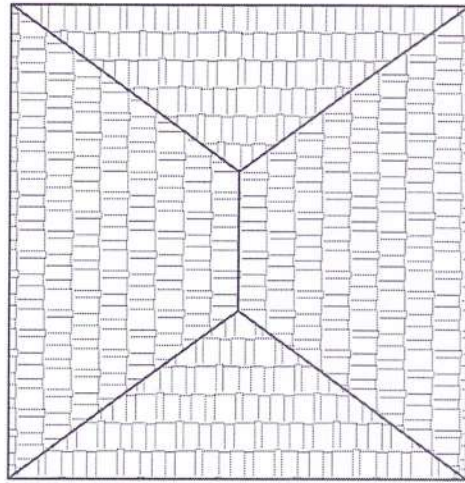

990

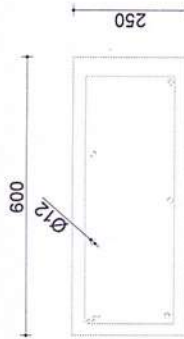

BREZ BETONARME
SHKALLA 1:10

250

600

Ø12

DIREKTORIA E PLANIFIKIMIT TE TERRITORIT, INVESTIMEVE, KONTROLLIT TE PROJEKTEVE, E SHERBIMEVE PUBLIKE DHE STRJHIMIT	DIREKTORI I DIREKTORISE SE PLANIFIKIMIT TE TERRITORIT, INVESTIMEVE, KONTROLLIT TE PROJEKTEVE, E SHERBIMEVE PUBLIKE DHE STRJHIMIT	ING. GERALD BOLANI
OBJEKTI: Z. FETAH DYLI	PERCJEPJES I DIREKTORISE SE PLANIFIKIMIT	ING. REDINA MALASI
FSHATI DRENOVICE	SPECIALISTI I PLANIFIKIMIT	ARK. ANTONIS HOXHOLLI
2024	SPECIALISTI I PLANIFIKIMIT	ING. SILVA MUHAMETANJAJ

(Handwritten signatures in blue ink)

PLANIMETRIA E ÇATISË BANESË PAS RIKONSTRUKSIONIT SHK. 1:100

Z. Fatmir Guraj FSHATI SKREVAN

SKEMA E ELEMENTEVE TE KAPRIATES KOP-1

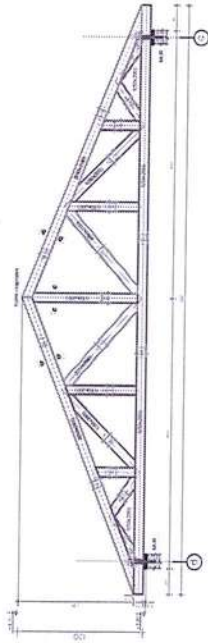

DETAJ D-1 SHK 1:20

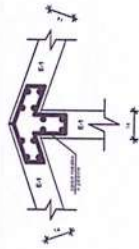

DETAJ D-2 SHK 1:20

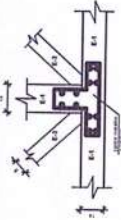

DETAJ D-3 SHK 1:20

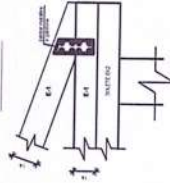

DETAJE SHKALLA 1:10

KULMI I KAPRIATES



ÇATI ME TËJEGULLA MARSELEZE

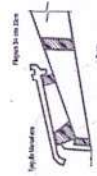

DETAJ I

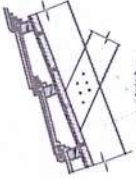

SHIHIMI TEKNIK
 - Përcaktimi i formës së çatisë
 - Përcaktimi i lartësisë së çatisë
 - Përcaktimi i lartësisë së krahëve të çatisë
 - Përcaktimi i lartësisë së krahëve të çatisë

DIREKTORIA E PLANIFIKIMIT TË TERRITORIT, INVESTIMEVE, KONTROLLIT TË PROJEKTEVE, E SHËRIMEVE PUBLIKE DHE STRUJIMIT	ING. GERALD BOLANI	PROJEKTO I PROJEKTORES SË PLANIFIKIMIT TË TERRITORIT, INVESTIMEVE, KONTROLLIT TË PROJEKTEVE, E SHËRIMEVE PUBLIKE DHE STRUJIMIT	
OBJEKTI: Z. FETAH DYLI	ING. REDINA MALASI	PERGJEGJES I DREKTORISE SË PLANIFIKIMIT	
FSHATI DRENOVICE	ARK. ANTONIS HOXHOLLI	SPECIALIST I PLANIFIKIMIT	
2024	ING. SILVA MUHAMETANJ	SPECIALIST I PLANIFIKIMIT	



REPUBLIKA E SHQIPËRISË

BASHKIA DIMAL

DREJTORIA E ASISTENCËS SË FERMERIT MJEDISIT, SHËRBIMIT PYJOR,
MBROJTJES KONSUMATORE DHE SHËRBIMIT VETERINAR

Nr 434 Prot

Urë Vajguore më 12.02. 2024

VËRTETIM

Me të cilin vërtetojmë se z.Fatmir Sherif Guraj ,banorë i fshatit Skrevan Bashkia Dimal, mbështetur në Rregjistrin Kadastral dhe Printimin III, ka përfitur 12630 m2 tokë bujqësore, në zonën kadastrale 3466, me AMTP Nr.95.

E lëshojmë këtë vërtetim për dokument.

**KRYETAR
JULIANA MEMAJ**

**NË MUNGESË DHE ME URDHËR
SEKRETAR I PËRGJITHSHËM
RAJMONDA SHUKA**



PLANIMETRIA E BANESËS PAS RIKONSTRUKSIONIT SHK. 1:100

Z. ARMON KORDHA

FSHATI SLANICE

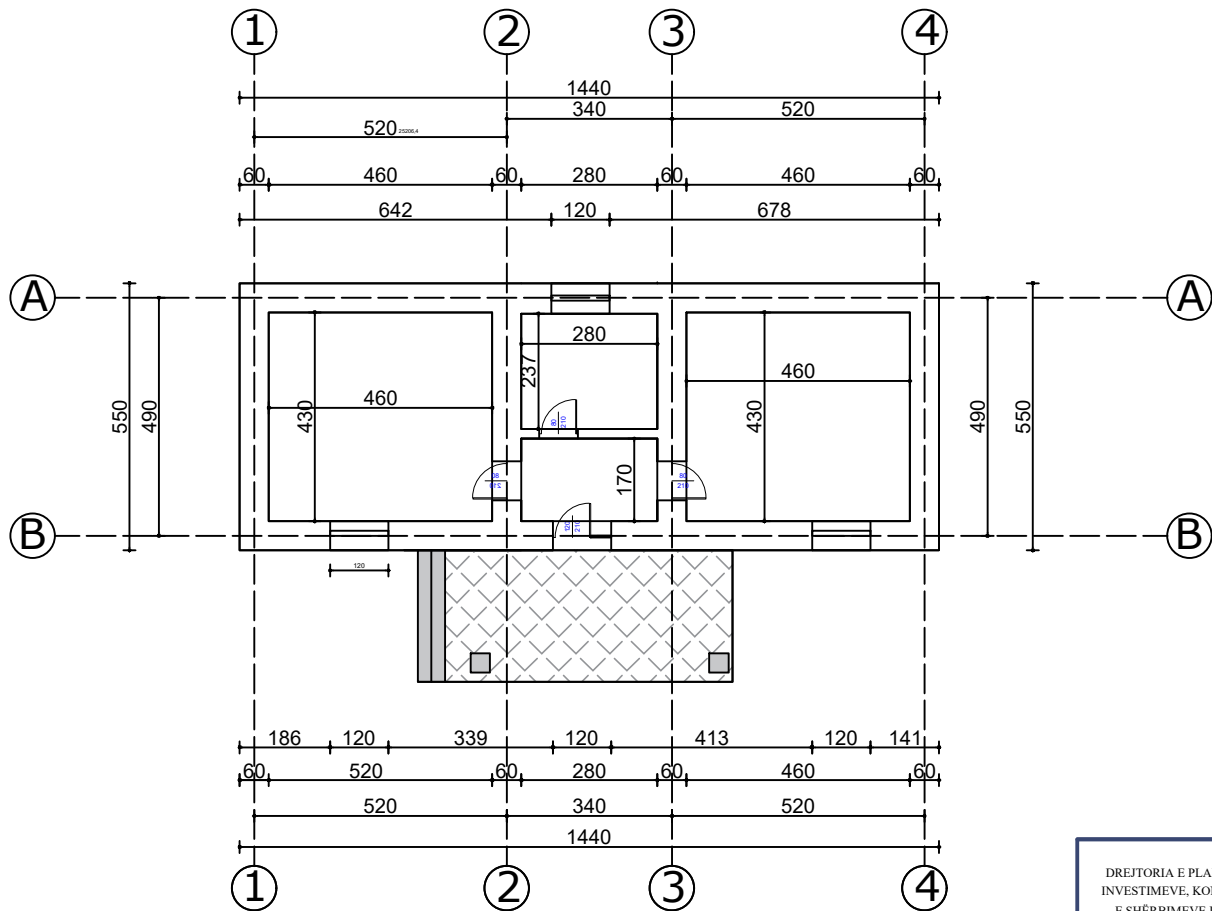

DREJTORIA E PLANIFIKIMIT TË TERRITORIT, INVESTIMEVE, KONTROLLIT TË PROJEKTEVE, E SHËRBIMEVE PUBLIKE DHE STREHIMIT	DREJTOR I DREJTORISE SE PLANIFIKIMIT TË TERRITORIT, INVESTIMEVE, KONTROLLIT TË PROJEKTEVE, E SHËRBIMEVE PUBLIKE DHE STREHIMIT	ING. GERALD BOLANI	
OBJEKTI: Z.ARMON KORDHA	PERGJEGJES I DREJTORISE SE PLANIFIKIMIT	ING. REDINA MALASI	
FSHATI SLANICE	SPECIALIST I PLANIFIKIMIT	ARK. ANTONIS HOXHOLLI	
2024	SPECIALIST I PLANIFIKIMIT	ING. SILVA MUHAMETANJI	

PLANIMETRIA E ÇATISË BANESËS PAS RIKONSTRUKSIONIT SHK. 1:100

Z. ARMON KORDHA

FSHATI SLANICE

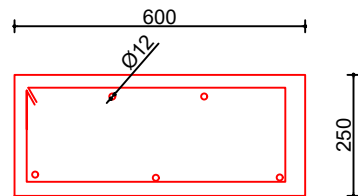
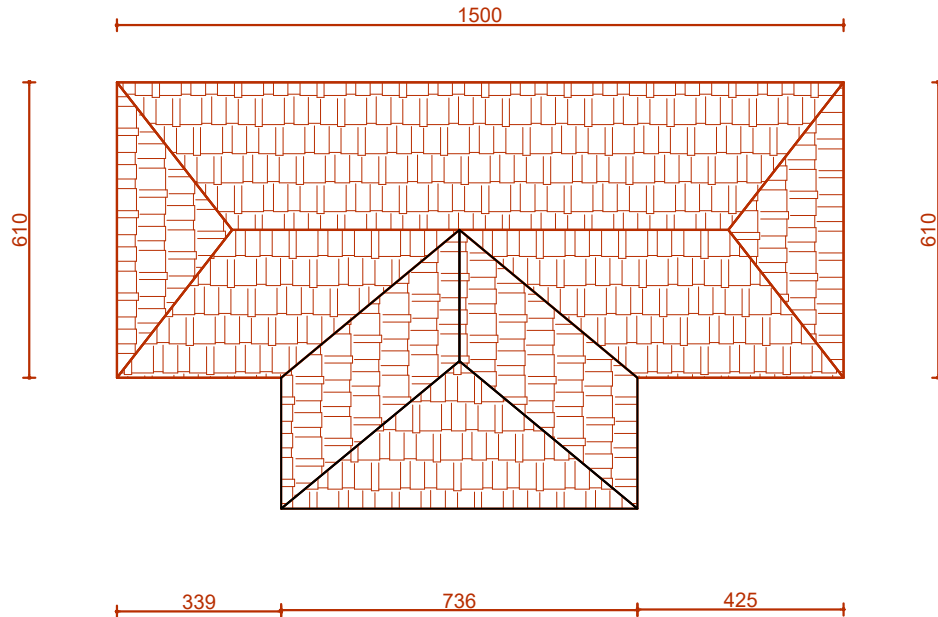

BREZ BETONARME
SHKALLA 1:10

DREJTORIA E PLANIFIKIMIT TË TERRITORIT, INVESTIMEVE, KONTROLLIT TË PROJEKTEVE, E SHËRBIMEVE PUBLIKE DHE STREHIMIT	DREJTORI DREJTORISE SE PLANIFIKIMIT TË TERRITORIT, INVESTIMEVE, KONTROLLIT TË PROJEKTEVE, E SHËRBIMEVE PUBLIKE DHE STREHIMIT	ING. GERALD BOLANI	
OBJEKTI: Z.ARMON KORDHA	PERGJEGJES I DREJTORISE SE PLANIFIKIMIT	ING. REDINA MALASI	
FSHATI SLANICE	SPECIALIST I PLANIFIKIMIT	ARK. ANTONIS HOXHOLLI	
2024	SPECIALIST I PLANIFIKIMIT	ING. SILVA MUHAMETANJI	

PLANIMETRIA E ÇATISË BANESËS PAS RIKONSTRUKSIONIT SHK. 1:100

Z. ARMON KORDHA

FSHATI SLANICE

SKEMA E ELEMENTEVE TE KAPRIATES KAP-1

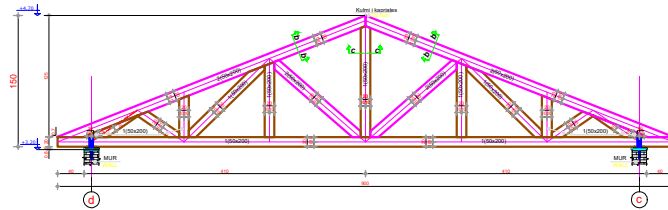

DETAJ D-1
SHK 1:20

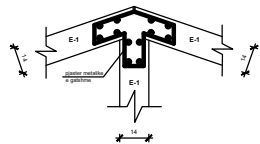

DETAJ D-2
SHK 1:20

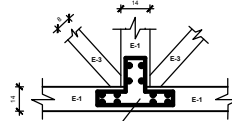

DETAJ D-3
SHK 1:20

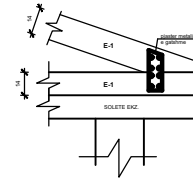

DETAJE
SHKALLA 1:10

KULMI I KAPRIATES

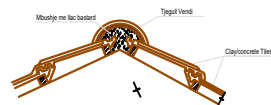

CATI ME TJEGULLA MARSELIEZE

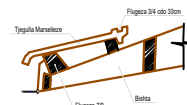

DETAJI 1

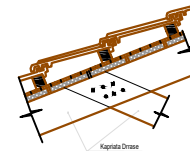

SHENIM TEKNIK:

- *Tregulla marselieze
- *Fligjeza odo 33cm(4-3cm)
- *Nje shitesh karbon katimial
- *Shitesh derrasah d=2.5cm
- *Kapriata derrase odo ...m

DREJTORIA E PLANIFIKIMIT TË TERRITORIT, INVESTIMEVE, KONTROLLIT TË PROJEKTEVE, E SHËRBIMEVE PUBLIKE DHE STREHIMIT	DREJTORI DREJTORISE SE PLANIFIKIMIT TË TERRITORIT, INVESTIMEVE, KONTROLLIT TË PROJEKTEVE, E SHËRBIMEVE PUBLIKE DHE STREHIMIT	ING. GERALD BOLANI	
OBJEKTI: Z.ARMON KORDHA FSHATI SLANICE 2024	PERGJEGJES I DREJTORISE SE PLANIFIKIMIT	ING. REDINA MALASI	
	SPECIALIST I PLANIFIKIMIT	ARK. ANTONIS HOXHOLLI	
	SPECIALIST I PLANIFIKIMIT	ING. SILVA MUHAMETANJI	

PLANIMETRIA E BANESËS PAS RIKONSTRUKSIONIT SHK. 1:100

Z. ISMAIL GJOZI

FSHATI GORICAN

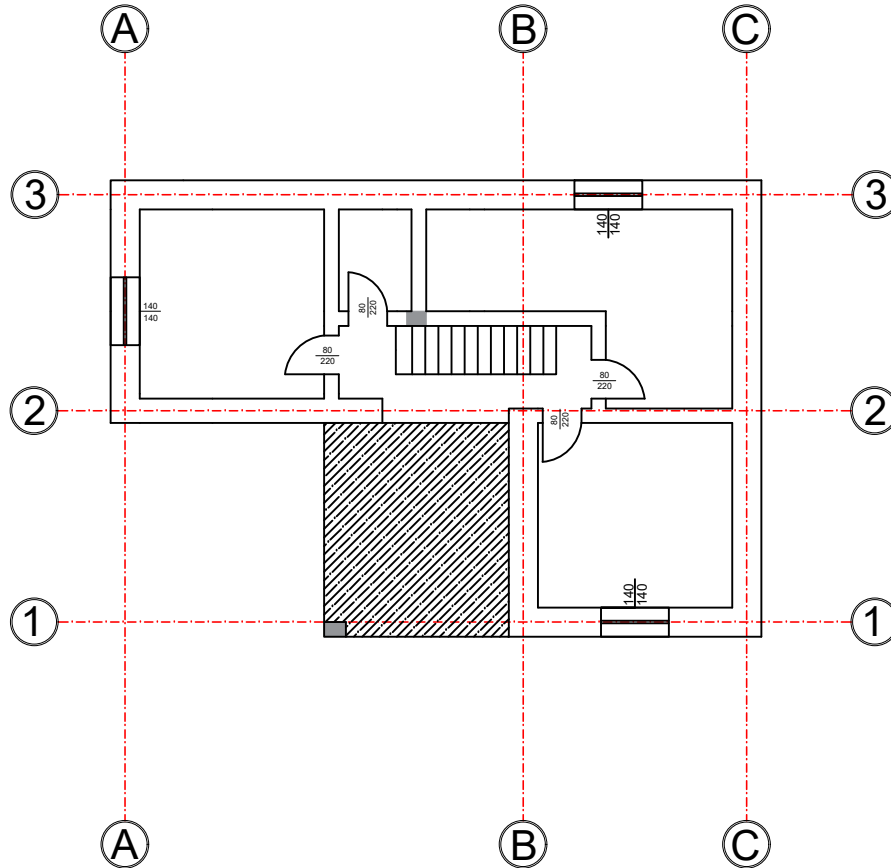

DREJTORIA E PLANIFIKIMIT TË TERRITORIT, INVESTIMEVE, KONTROLLIT TË PROJEKTEVE, E SHËRBIMEVE PUBLIKE DHE STREHIMIT	DREJTOR I DREJTORISE SE PLANIFIKIMIT TË TERRITORIT, INVESTIMEVE, KONTROLLIT TË PROJEKTEVE, E SHËRBIMEVE PUBLIKE DHE STREHIMIT	ING. GERALD BOLANI	
OBJEKTI: Z. FETAH DYLI	PERGJEGJES I DREJTORISE SE PLANIFIKIMIT	ING. REDINA MALASI	
FSHATI DRENOVICE	SPECIALIST I PLANIFIKIMIT	ARK. ANTONIS HOXHOLLI	
2024	SPECIALIST I PLANIFIKIMIT	ING. SILVA MUHAMETANJI	

PLANIMETRIA E ÇATISË BANESËS PAS RIKONSTRUKSIONIT SHK. 1:100

Z. ISMAIL GJOZI

FSHATI GORICAN

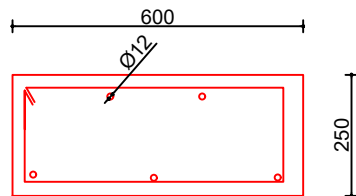
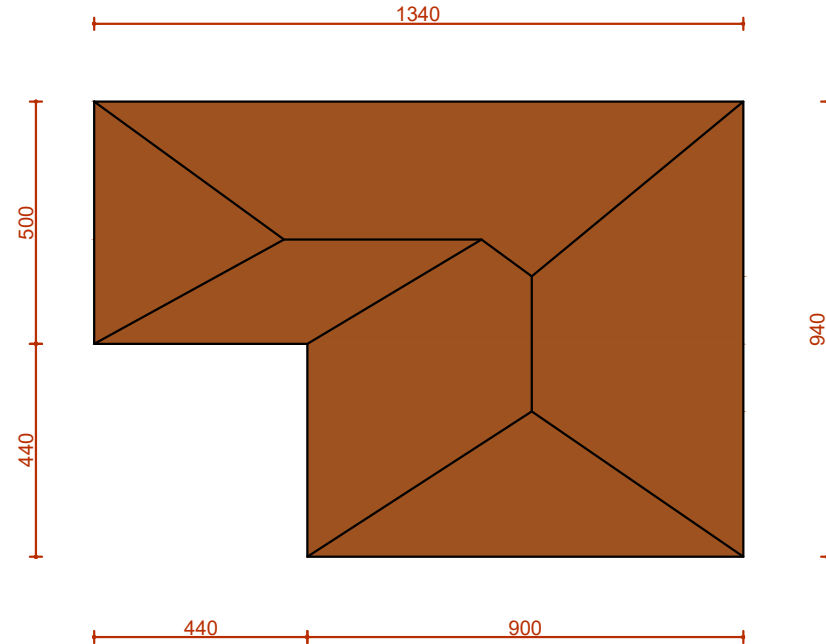

BREZ BETONARME
SHKALLA 1:10

DREJTORIA E PLANIFIKIMIT TË TERRITORIT, INVESTIMEVE, KONTROLLIT TË PROJEKTEVE, E SHËRBIMEVE PUBLIKE DHE STREHIMIT	DREJTOR I DREJTORISE SE PLANIFIKIMIT TË TERRITORIT, INVESTIMEVE, KONTROLLIT TË PROJEKTEVE, E SHËRBIMEVE PUBLIKE DHE STREHIMIT	ING. GERALD BOLANI	
OBJEKTI: Z. FETAH DYLI FSHATI DRENOVICE 2024	PERGJEGJES I DREJTORISE SE PLANIFIKIMIT	ING. REDINA MALASI	
	SPECIALIST I PLANIFIKIMIT	ARK. ANTONIS HOXHOLLI	
	SPECIALIST I PLANIFIKIMIT	ING. SILVA MUHAMETANJI	

PLANIMETRIA E ÇATISË BANESËS PAS RIKONSTRUKSIONIT SHK. 1:100

Z. ISMAIL GJOZI

FSHATI GORICAN

SKEMA E ELEMENTEVE TE KAPRIATES KAP-1

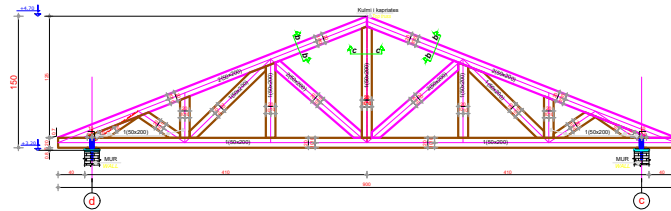

DETAJ D-1
SHK 1:20

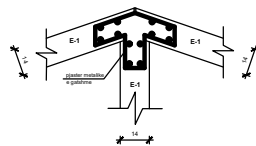

DETAJ D-2
SHK 1:20

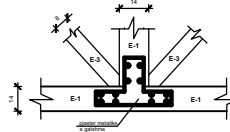

DETAJ D-3
SHK 1:20

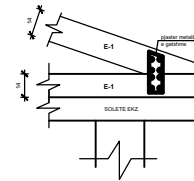

DETAJE
SHKALLA 1:10

KULMI I KAPRIATES

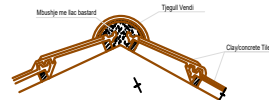

CATI ME TJEGULLA MARSELIEZE

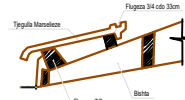

DETAJI 1

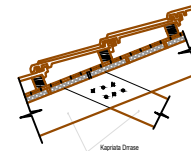

SHENIM TEKNIK:

- Tregulla marselieze
- Flugeza cdo 33cm(4-3cm)
- Nje shtrise karton kaltramat
- Shtrise derrasash 4x2.5cm
- Kapriata derrase cdo .m

DREJTORIA E PLANIFIKIMIT TË TERRITORIT, INVESTIMEVE, KONTROLLIT TË PROJEKTEVE, E SHËRBIMEVE PUBLIKE DHE STREHIMIT	DREJTOR I DREJTORISE SE PLANIFIKIMIT TË TERRITORIT, INVESTIMEVE, KONTROLLIT TË PROJEKTEVE, E SHËRBIMEVE PUBLIKE DHE STREHIMIT	ING. GERALD BOLANI	
OBJEKTI: Z. FETAH DYLI FSHATI DRENOVICE 2024	PERGJEGJES I DREJTORISE SE PLANIFIKIMIT	ING. REDINA MALASI	
	SPECIALIST I PLANIFIKIMIT	ARK. ANTONIS HOXHOLLI	
	SPECIALIST I PLANIFIKIMIT	ING. SILVA MUHAMETANJI	

PLANIMETRIA E BANESËS PAS RIKONSTRUKSIONIT SHK. 1:100

Z. SABRI SHIMO

FSHATI PASHALLI

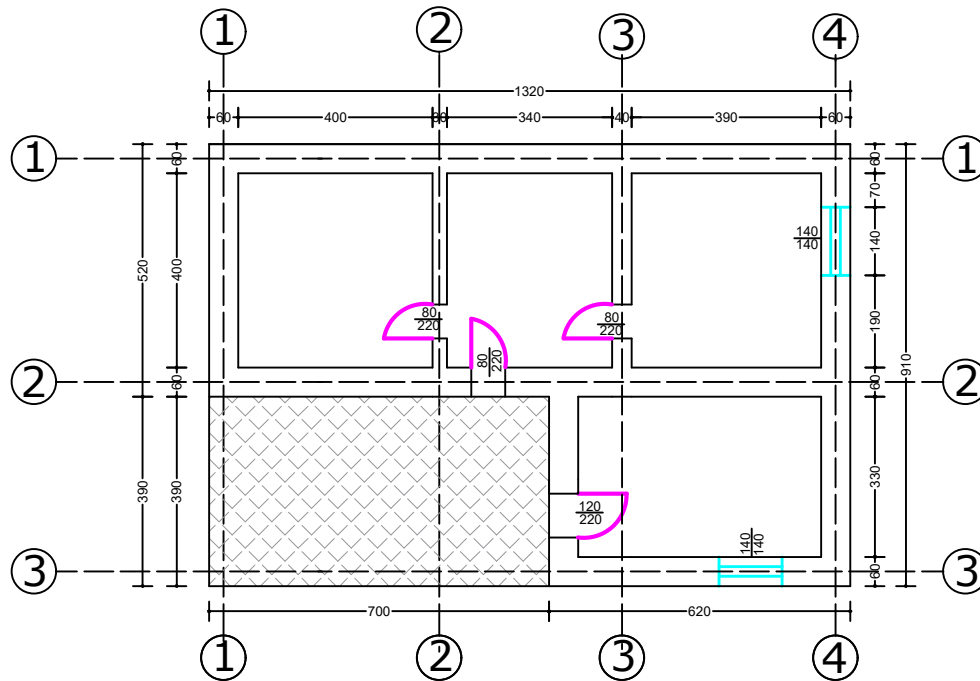

DREJTORIA E PLANIFIKIMIT TË TERRITORIT, INVESTIMEVE, KONTROLLIT TË PROJEKTEVE, E SHËRBIMEVE PUBLIKE DHE STREHIMIT	DREJTOR I DREJTORISE SE PLANIFIKIMIT TË TERRITORIT, INVESTIMEVE, KONTROLLIT TË PROJEKTEVE, E SHËRBIMEVE PUBLIKE DHE STREHIMIT	ING. GERALD BOLANI	
OBJEKTI: Z.SABRI SHIMO FSHATI PASHALLI 2024	PERGJEGJES I DREJTORISE SE PLANIFIKIMIT	ING. REDINA MALASI	
	SPECIALIST I PLANIFIKIMIT	ARK. ANTONIS HOXHOLLI	
	SPECIALIST I PLANIFIKIMIT	ING. SILVA MUHAMETANJI	

PLANIMETRIA E ÇATISË BANESËS PAS RIKONSTRUKSIONIT SHK. 1:100

Z. SABRI SHIMO

FSHATI PASHALLI

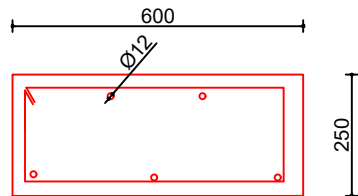
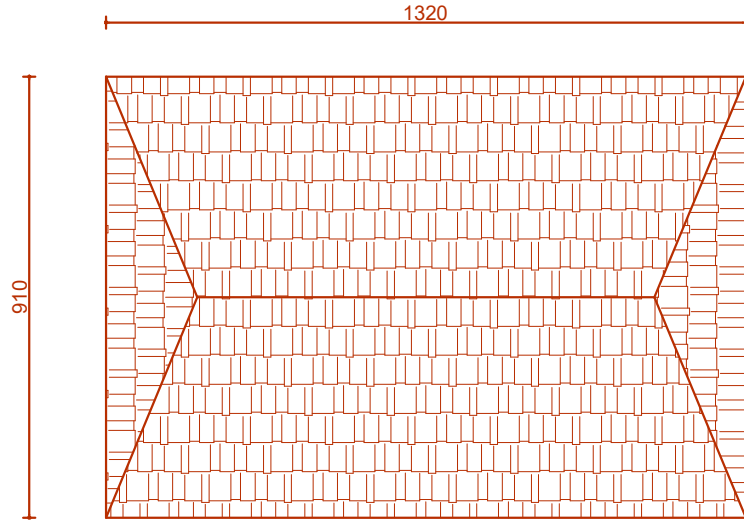

BREZ BETONARME
SHKALLA 1:10

DREJTORIA E PLANIFIKIMIT TË TERRITORIT, INVESTIMEVE, KONTROLLIT TË PROJEKTEVE, E SHËRBIMEVE PUBLIKE DHE STREHIMIT	DREJTORI DREJTORISE SE PLANIFIKIMIT TË TERRITORIT, INVESTIMEVE, KONTROLLIT TË PROJEKTEVE, E SHËRBIMEVE PUBLIKE DHE STREHIMIT	ING. GERALD BOLANI	
OBJEKTI: Z.SABRI SHIMO	PERGJEGJES I DREJTORISE SE PLANIFIKIMIT	ING. REDINA MALASI	
FSHATI PASHALLI	SPECIALIST I PLANIFIKIMIT	ARK. ANTONIS HOXHOLLI	
2024	SPECIALIST I PLANIFIKIMIT	ING. SILVA MUHAMETANJI	

PLANIMETRIA E ÇATISË BANESËS PAS RIKONSTRUKSIONIT SHK. 1:100

Z. SABRI SHIMO

FSHATI PASHALLI

SKEMA E ELEMENTEVE TE KAPRIATES KAP-1

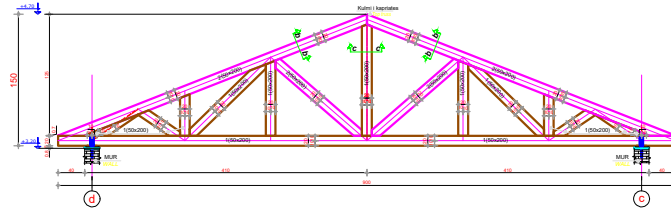

DETAJ D-1
SHK 1:20

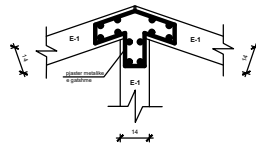

DETAJ D-2
SHK 1:20

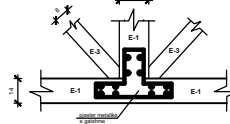

DETAJ D-3
SHK 1:20

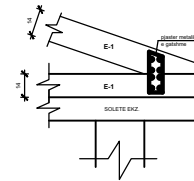

DETAJE
SHKALLA 1:10

KULMI I KAPRIATES

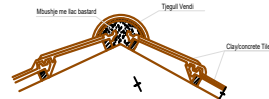

CATI ME TJEGULLA MARSELIEZE

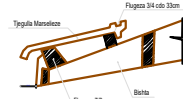

DETAJI 1

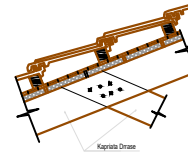

SHENIM TEKNIK:

- Tregulla marselieze
- Flugeza cdo 33cm(4-3cm)
- Nje shtrise karton kaltramat
- Shtrise derrasah 4/2-5cm
- Kapriates derrase cdo .m

DREJTORIA E PLANIFIKIMIT TË TERRITORIT, INVESTIMEVE, KONTROLLIT TË PROJEKTEVE, E SHËRBIMEVE PUBLIKE DHE STREHIMIT	DREJTOR I DREJTORISE SE PLANIFIKIMIT TË TERRITORIT, INVESTIMEVE, KONTROLLIT TË PROJEKTEVE, E SHËRBIMEVE PUBLIKE DHE STREHIMIT	ING. GERALD BOLANI	
OBJEKTI: Z.SABRI SHIMO FSHATI PASHALLI 2024	PERGJEGJES I DREJTORISE SE PLANIFIKIMIT	ING. REDINA MALASI	
	SPECIALIST I PLANIFIKIMIT	ARK. ANTONIS HOXHOLLI	
	SPECIALIST I PLANIFIKIMIT	ING. SILVA MUHAMETANJI	

PLANIMETRIA E BANESËS PAS RIKONSTRUKSIONIT SHK. 1:100

Z. IRAKLI GUSHALI

FSHATI POBRAT

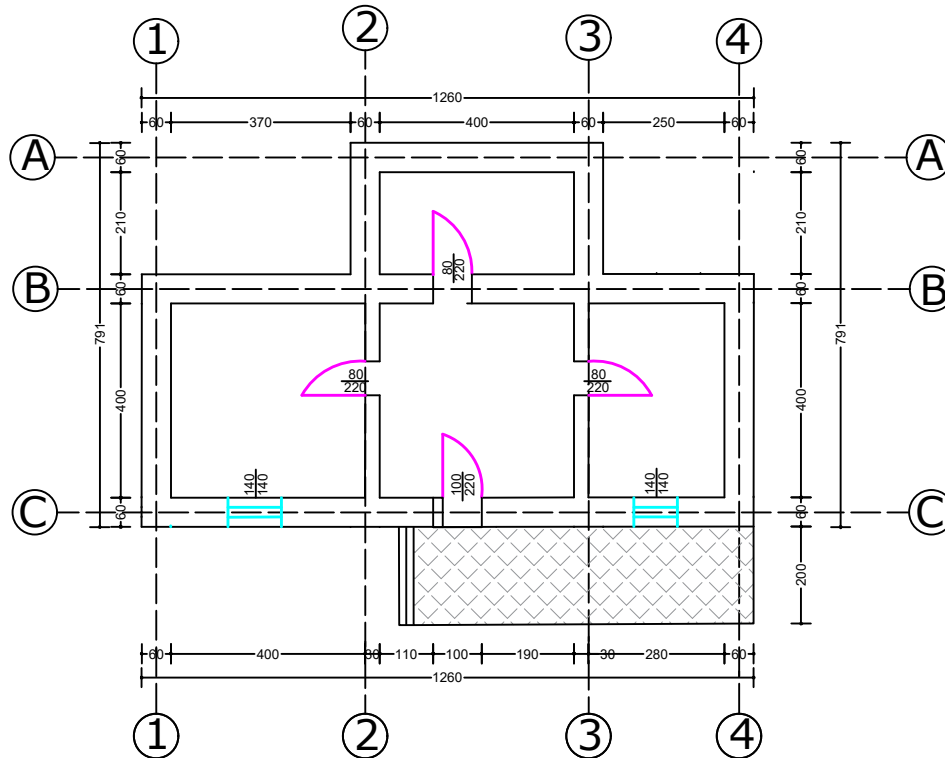

DREJTORIA E PLANIFIKIMIT TË TERRITORIT, INVESTIMEVE, KONTROLLIT TË PROJEKTEVE, E SHËRBIMEVE PUBLIKE DHE STREHIMIT	DREJTOR I DREJTORISE SE PLANIFIKIMIT TË TERRITORIT, INVESTIMEVE, KONTROLLIT TË PROJEKTEVE, E SHËRBIMEVE PUBLIKE DHE STREHIMIT	ING. GERALD BOLANI	
OBJEKTI: Z. IRAKLI GUSHALI	PERGJEGJES I DREJTORISE SE PLANIFIKIMIT	ING. REDINA MALASI	
FSHATI POBRAT	SPECIALIST I PLANIFIKIMIT	ARK. ANTONIS HOXHOLLI	
2024	SPECIALIST I PLANIFIKIMIT	ING. SILVA MUHAMETANJI	

PLANIMETRIA E ÇATISË BANESËS PAS RIKONSTRUKSIONIT SHK. 1:100

Z. PETRAQ DYSHNIKU

FSHATI POBRAT

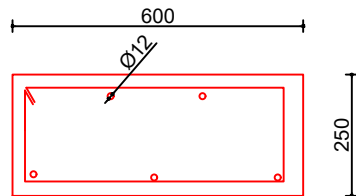
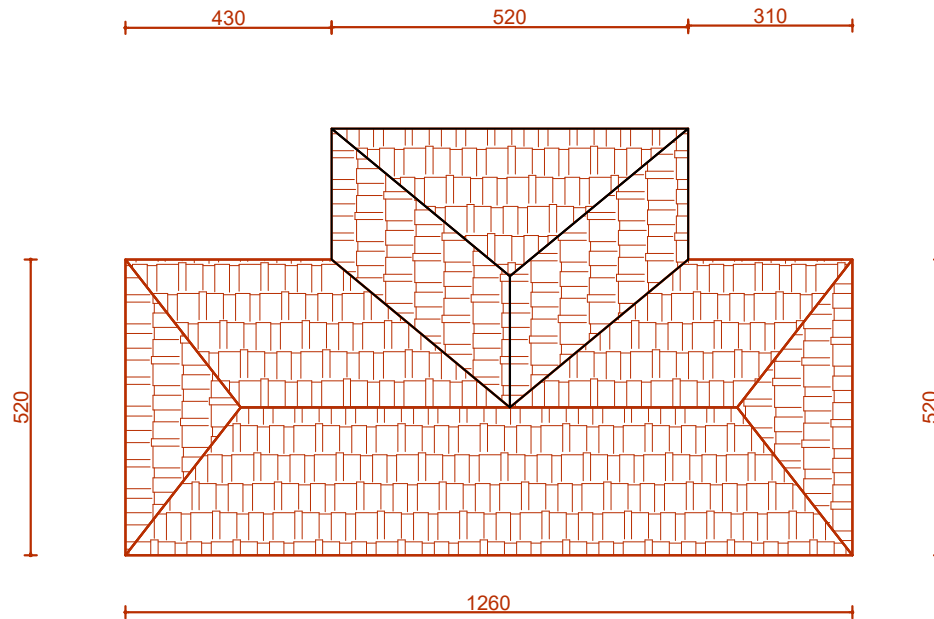

BREZ BETONARME
SHKALLA 1:10

DREJTORIA E PLANIFIKIMIT TË TERRITORIT, INVESTIMEVE, KONTROLLIT TË PROJEKTEVE, E SHËRBIMEVE PUBLIKE DHE STREHIMIT	DREJTOR I DREJTORISE SE PLANIFIKIMIT TË TERRITORIT, INVESTIMEVE, KONTROLLIT TË PROJEKTEVE, E SHËRBIMEVE PUBLIKE DHE STREHIMIT	ING. GERALD BOLANI	
OBJEKTI: Z.PETRAQ DYSHNIKU FSHATI POBRAT 2024	PERGJEGJES I DREJTORISE SE PLANIFIKIMIT	ING. REDINA MALASI	
	SPECIALIST I PLANIFIKIMIT	ARK. ANTONIS HOXHOLLI	
	SPECIALIST I PLANIFIKIMIT	ING. SILVA MUHAMETANJI	

PLANIMETRIA E ÇATISË BANESËS PAS RIKONSTRUKSIONIT SHK. 1:100

Z. PETRAQ DYSHNIKU

FSHATI POBRAT

SKEMA E ELEMENTEVE TE KAPRIATES KAP-1

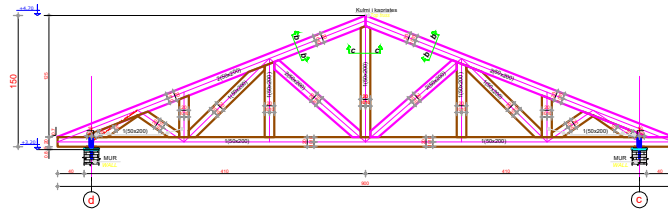

DETAJ D-1
SHK 1:20

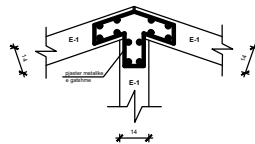

DETAJ D-2
SHK 1:20

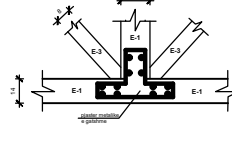

DETAJ D-3
SHK 1:20

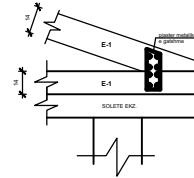

DETAJE
SHKALLA 1:10

KULMI I KAPRIATES

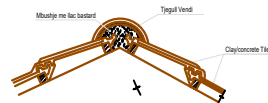

CATI ME TJEGULLA MARSELIEZE

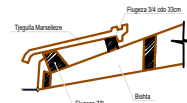

DETAJI 1

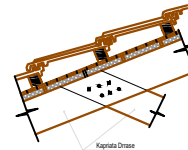

SHENIM TEKNIK:

- *Tregulla marselieze
- *Fligjeza odo 33cm(4-3cm)
- *Nje shtese karbon katimial
- *Shtese derrasash d=2.5cm
- *Kapriata derrase odo ...m

DREJTORIA E PLANIFIKIMIT TË TERRITORIT, INVESTIMEVE, KONTROLLIT TË PROJEKTEVE, E SHËRBIMEVE PUBLIKE DHE STREHIMIT	DREJTOR I DREJTORISE SE PLANIFIKIMIT TË TERRITORIT, INVESTIMEVE, KONTROLLIT TË PROJEKTEVE, E SHËRBIMEVE PUBLIKE DHE STREHIMIT	ING. GERALD BOLANI	
OBJEKTI: Z.PETRAQ DYSHNIKU FSHATI POBRAT 2024	PERGJEGJES I DREJTORISE SE PLANIFIKIMIT	ING. REDINA MALASI	
	SPECIALIST I PLANIFIKIMIT	ARK. ANTONIS HOXHOLLI	
	SPECIALIST I PLANIFIKIMIT	ING. SILVA MUHAMETANJI	

PLANIMETRIA E BANESËS PAS RIKONSTRUKSIONIT SHK. 1:100

ZNJ. MANUSHAQE NASUFI

FSHATI CETE

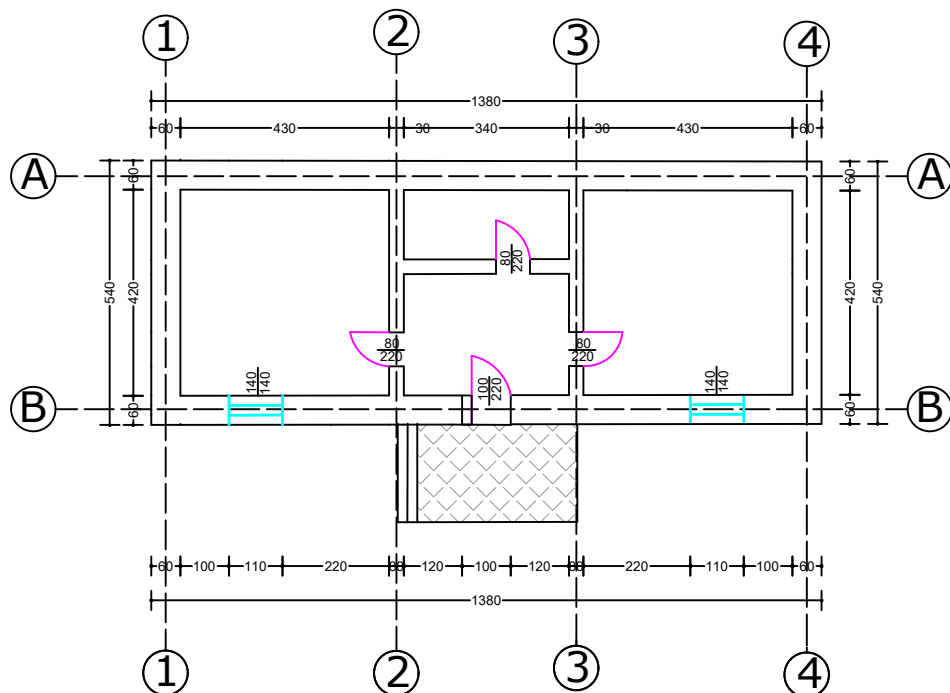

DREJTORIA E PLANIFIKIMIT TË TERRITORIT, INVESTIMEVE, KONTROLLIT TË PROJEKTEVE, E SHËRBIMEVE PUBLIKE DHE STREHIMIT	DREJTOR I DREJTORISE SE PLANIFIKIMIT TË TERRITORIT, INVESTIMEVE, KONTROLLIT TË PROJEKTEVE, E SHËRBIMEVE PUBLIKE DHE STREHIMIT	ING. GERALD BOLANI	
OBJEKTI: ZNJ. MANUSHAQE NASUFI FSHATI CETE 2024	PERGJEGJES I DREJTORISE SE PLANIFIKIMIT	ING. REDINA MALASI	
	SPECIALIST I PLANIFIKIMIT	ARK. ANTONIS HOXHOLLI	
	SPECIALIST I PLANIFIKIMIT	ING. SILVA MUHAMETANJI	

PLANIMETRIA E ÇATISË BANESËS PAS RIKONSTRUKSIONIT SHK. 1:100

ZNJ. MANUSHAQE NASUFI

FSHATI CETE

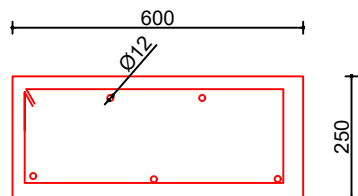
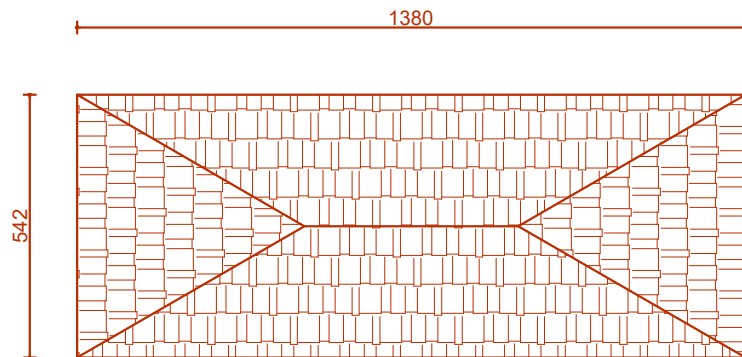

BREZ BETONARME
SHKALLA 1:10

DREJTORIA E PLANIFIKIMIT TË TERRITORIT, INVESTIMEVE, KONTROLLIT TË PROJEKTEVE, E SHËRBIMEVE PUBLIKE DHE STREHIMIT	DREJTOR I DREJTORISE SE PLANIFIKIMIT TË TERRITORIT, INVESTIMEVE, KONTROLLIT TË PROJEKTEVE, E SHËRBIMEVE PUBLIKE DHE STREHIMIT	ING. GERALD BOLANI	
OBJEKTI: ZNJ. MANUSHAQE NASUFI FSHATI CETE 2024	PERGJEGJES I DREJTORISE SE PLANIFIKIMIT	ING. REDINA MALASI	
	SPECIALIST I PLANIFIKIMIT	ARK. ANTONIS HOXHOLLI	
	SPECIALIST I PLANIFIKIMIT	ING. SILVA MUHAMETANJI	

PLANIMETRIA E ÇATISË BANESËS PAS RIKONSTRUKSIONIT SHK. 1:100

ZNJ. MANUSHAQE NASUFI

FSHATI CETE

SKEMA E ELEMENTEVE TE KAPRIATES KAP-1

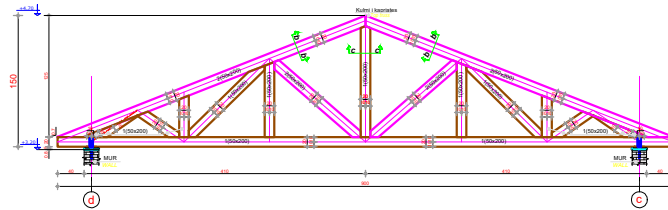

DETAJ D-1
SHK 1:20

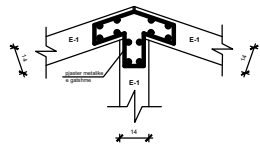

DETAJ D-2
SHK 1:20

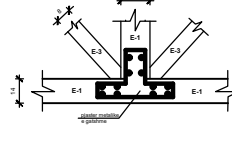

DETAJ D-3
SHK 1:20

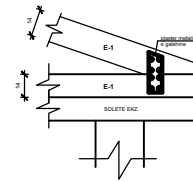

DETAJE
SHKALLA 1:10

KULMI I KAPRIATES

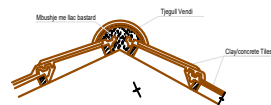

CATI ME TJEGULLA MARSELIEZE



DETAJI 1

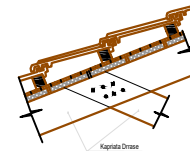

SHENIM TEKNIK:

- *Tregulla marselieze
- *Fligjeza odo 33cm(4-3cm)
- *Nje shitese karbon katimial
- *Shitese derrasah d=2,5cm
- *Kapriata derrase odo ...m

DREJTORIA E PLANIFIKIMIT TË TERRITORIT, INVESTIMEVE, KONTROLLIT TË PROJEKTEVE, E SHËRBIMEVE PUBLIKE DHE STREHIMIT	DREJTOR I DREJTORISE SE PLANIFIKIMIT TË TERRITORIT, INVESTIMEVE, KONTROLLIT TË PROJEKTEVE, E SHËRBIMEVE PUBLIKE DHE STREHIMIT	ING. GERALD BOLANI	
OBJEKTI: ZNJ. MANUSHAQE NASUFI FSHATI CETE 2024	PERGJEGJES I DREJTORISE SE PLANIFIKIMIT	ING. REDINA MALASI	
	SPECIALIST I PLANIFIKIMIT	ARK. ANTONIS HOXHOLLI	
	SPECIALIST I PLANIFIKIMIT	ING. SILVA MUHAMETANJI	