

# SPECIFIKIMET TEKNIKE

## MOBILIM

### RIKONSTRUKSION I AMBJENTEVE TË

### SHËRBIMIT NË FUNKSION TË AMFITEATRIT

#### Gëllimi

Gëllimi i blerjeve të mobiljeve dhe pajisjeve, është kryesisht për mobilimin e godinës së Amfiteatrit në Parkun e Madh të Liqenit Artificial të Tiranës.

Mobiljet konsistojnë në tavolina, poltronë, ulëse, karrige, rafta si bazë për mobilimin e zyrave dhe ambjenteve me funksione të ndryshme.

Vendosja e lavamanëve në nyjet higjieno-sanitare.

Në hapësirën e hollit do vendosen stolat për pritjen e qytetarëve.

Standarti i mobiljeve është kërkuar sipas specifikimeve të mëposhtme dhe duhet të zbatohen materialet e përcaktuara nga Autoriteti Kontraktor.

## I-SPECIFIKIME TË PAJSJVE/MOBIJJEVE

### 1. Tavolinë zyre në formë L-je 249cmx 220cmx73cm melamin + dollap i inkorporuar (213 cmx 60cmx 73cm)

Mobilja duhet të jetë rezistente ndaj peshave, goditjeve, gërvishtjeve, qëndrueshmërisë dhe stabilitetit, njollave, dizinfektanteve etj. Skeleti dhe kanatet do të jenë prej materiali melaminë me trashësi 1.6 cm anësoret do të jenë të veshura me PVC me trashësi jo më të vogël se 1 mm e ngjashme me ngjyrën e melaminës. Kanatet do të montohen me mentesha metalike që lejojnë hapjen e lirë të kanateve.

Sergjenët do të jenë prej materiali melaminë me trashësi 1.8 cm Xokola do të jetë 2 cm e lartë dhe prej të njëjtit material. Kanatat do të jenë me doreza të fshehura. 3 kanatat në pjesën e poshtme të mobiljes do të jenë me çelës. Pjesa e brendshme të ndahet në hapësira me sergjenë për të mundësuar vendosjen e dokumentacionit. Montimi dhe çmontimi të jetë sa më i thjeshtë. Të paktohen që të mos dëmtohen gjatë transportit. Ngjyrat janë të ndryshme dhe përcaktimi i saktë i tyre do të bëhet në kushtet e lidhjes së kontratës.

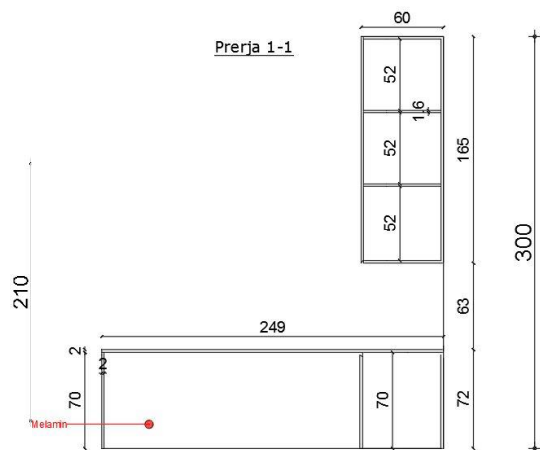
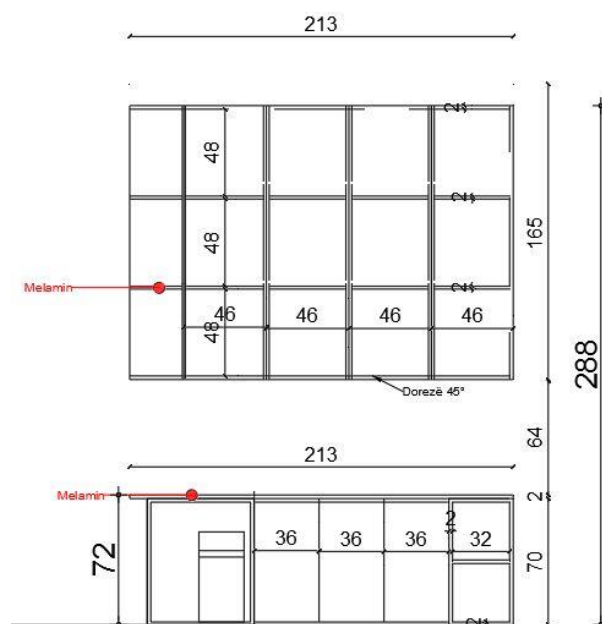
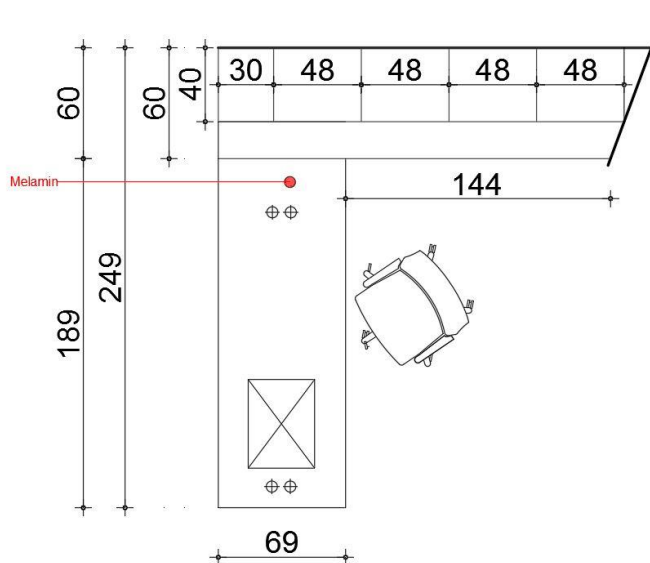

Syprina MDF (rimeso lisi) pa venatura druri me trashësi 1 cm  
Bordi anësor i syprinës në dukje të jetë 5 cm dhe rezistencë të lartë kundër gërvishtjeve dhe njollave. Këmbët janë me plan të të njëjtit material dhe trashësi të syprinës. Bordet anësore të planit të punës të jenë të harkuara sipas detajit bashkangjitur (skicës poshtë shënuar). Bashkimi i planit të punës me këmbët bëhet në mënyrë të tillë, që i jep tavolinës pamje solide. Aksesorët që përdoren për montimin e elementëve të tavolinës të jenë cilësorë.

Këmbët të jenë me mekanizëm nivelues.

## Karrige 17 copë

Karriget rotulluese të kenë shpinore të regjistrueshme me mekanizëm për ulje-ngritje me piston.  
Karrigia do të mbështetet mbi një bazament në formë ylli prej materiali plastik me 5 rota në ekstremet e tyre.  
Rrotat të jenë me material plastik ngarkesë-mbajtës. Krahët mbështetës të karriges të jenë plastikë dhe ngarkesë mbajtës. Tapiceria të jetë në stof të cilësisë së parë ose lëkurë ekologjike.

Karrigia të projektohet në mënyrë që të minimizojnë rrezikun e dëmtimit të përdoruesve. Të paktohen që të mos dëmtohen gjatë transportit. Ngjyrat janë të ndryshme dhe përcaktimi i saktë i tyre do të bëhet në kushtet e lidhjes së kontratës.

### PAMJE BALLORE

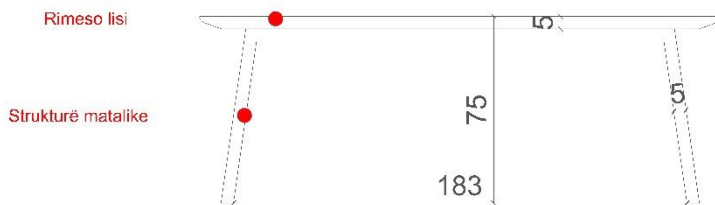

### PAMJE ANËSORE

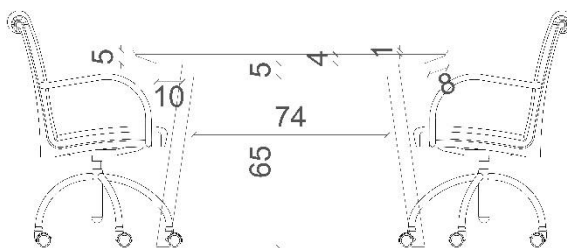

## Dollap zyre 551 cmx 40 cmx 70cm

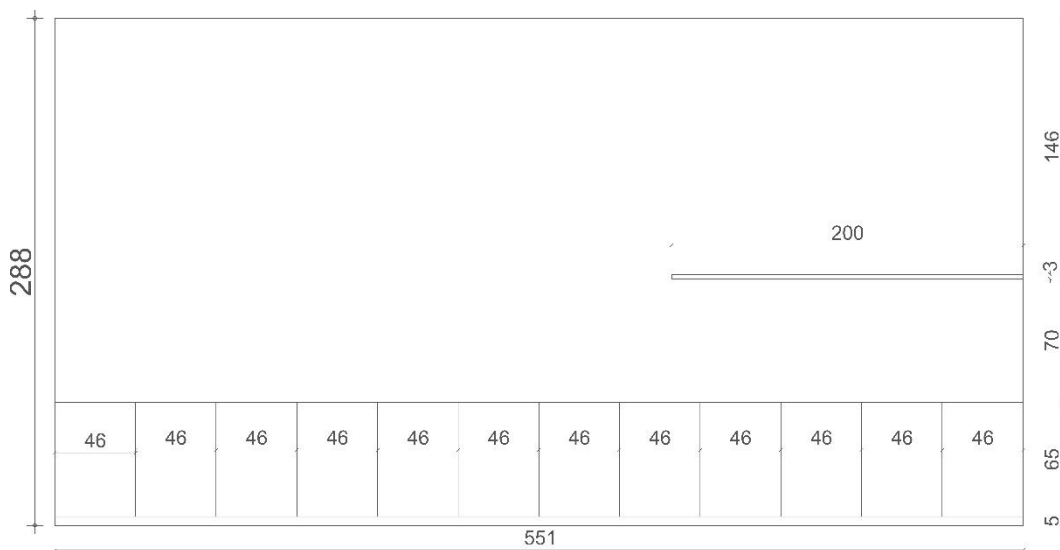

Skeleti dhe Sergjenet do jenë prej materiali Melaminë me trashësi 1.8 cm Xokula do jetë 5 cm e lartë, e mbuluar dhe prej të njëjtit material. Bordet anësore të skeletit, sergjeneve dhe kapakëve të jenë të rrethuara me material plastik PVC. Dollapi brenda këtyre kapakëve (të gjatësisë 551cm) do jetë i ndarë në dy pjesë me anë të një sergjieni me lartësi të regjistrueshme. Kapakët do të jenë me doreza të

fshehura.

Sergjieni me dimensione 200cm dhe 40 cm l gjërë do të inkastrohet në mur me prizhioner (materiali melamine).

## Tavolina tip 1

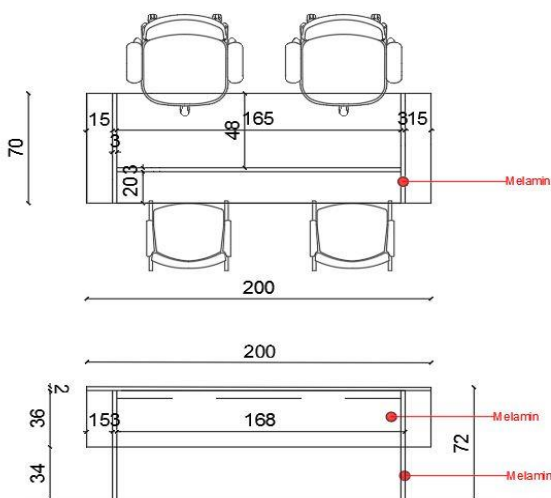

## Tavolina tip 1 70x200cm

Syprina melaminë me trashësi 2cm

Veshje laminati me rezistencë të lartë kundër gërvishtjeve dhe njollave.

Këmbët janë me planë të të njëjtit material dhe trashësi të syprinës. Bordet anësore të planit të punës dhe të këmbëve të jenë të rrethuara me material plastik PVC. Bashkimi i planit të punës me këmbët bëhet në mënyrë të tillë që i jep tavolinës pamje solide. Pjesa ballore është e pozicionuar e tillë që realizon bashkimin e planit të punës me këmbët e tavolinës.

Aksesorët që përdoren për montimin e elementëve të tavolinës të jenë cilësorë.

Në planin e punës të jetë e hapur një vrimë, në të cilën fiksohet një mekanizëm plastik në formë cilindri dhe bën të mundur kalimin e kablove nga lart poshtë dhe anasjelltas. Këmbët të jenë me mekanizëm nivelues.

## Tavolina tip 2 me dimensione 70x200cmx175cm

Syprina melaminë me trashësi 2cm

Veshje laminati me rezistencë të lartë kundër gërvishtjeve dhe njollave.

Këmbët janë me strukturë metalike të cilat mbërthehen me vidator me planin e syprinës.

Bordet anësore të planit të punës të jenë të rrethuara me material plastik PVC. Bashkimi i planit të punës

me këmbët bëhet në mënyrë të tillë që i jep tavolinës pamje solide. Pjesa ballore është e pozicionuar e tillë që realizon bashkimin e planit të punës me këmbët e tavolinës.

Aksesorët që përdoren për montimin e elementëve të tavolinës të jenë cilësorë.

Në planin e punës të jetë e hapur një vrimë, në të cilën fiksohet një mekanizëm plastik në formë cilindri dhe bën të mundur kalimin e kablove nga lart poshtë dhe anasjelltas. Këmbët të jenë me mekanizëm nivelues.

## Tavolina tip 2

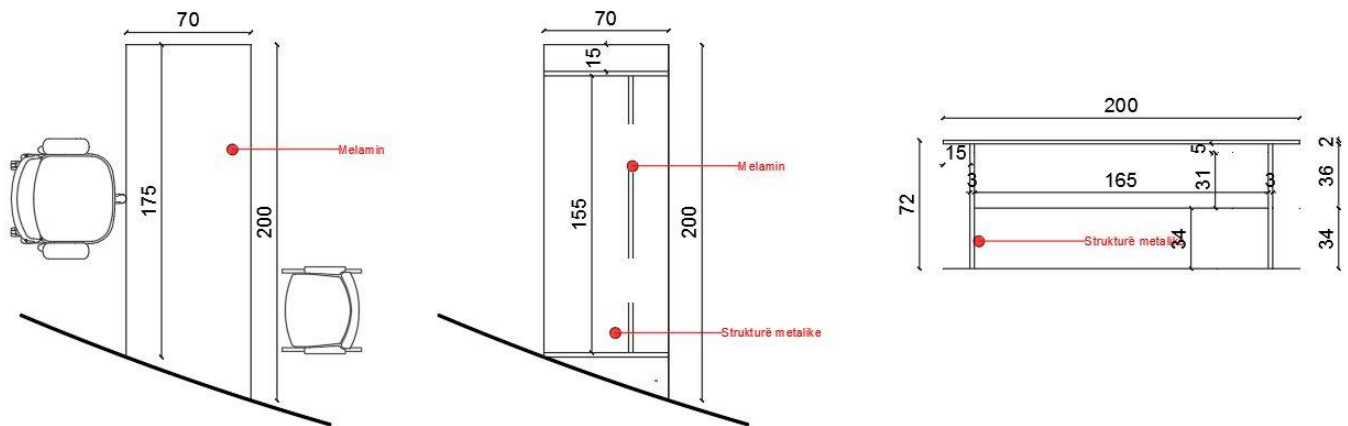

2. Raft + Komo make up-i mdf me lyerje, syprine mdf rimeso lisi 576 x 35 x 82cm dhe Raft dhomë zveshje (me dorezë të koduar) mdf me lyerje 197 x 35 x 231

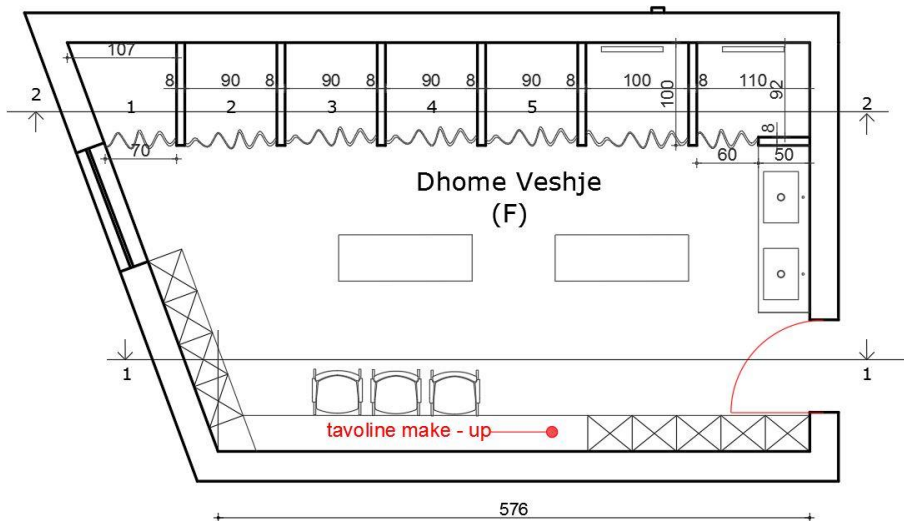

Mobilja duhet të jetë rezistente ndaj peshave, goditjeve, gërvishtjeve, njollave, dizinfektantëve etj. Skeleti do jetë prej materiali melaminë me trashësi 1.8 cm. Sergjenët do jenë prej materiali melaminë me trashësi 1.8 cm. Xokola do të jetë 5 cm e lartë me material Mdf e lyer. Dollapet do të jenë me bravë të koduar, kanatat prej materiali mdf e lyer. Pjesa e brendshme e kanatave me lartësi 82 cm do të ndahet me sergjen në 2 hapësira, ndërsa dollapi me lartësi 231 cm do të ndahet në 4 hapësira. Montimi dhe çmontimi të jetë sa më i thjeshtë. Të paktohen që të mos dëmtohen gjatë transportit. Njyrat janë të ndryshme dhe përcaktimi i saktë i tyre do të bëhet në kushtet e lidhjes së kontratës. Hapja e sirtarëve (6 copë) do të jetë me dorezë të fshehur.

#### 4. Raft dhonë zhveshje (me dorezë të koduar ) mdf me lyerje 197 x 35 x 300

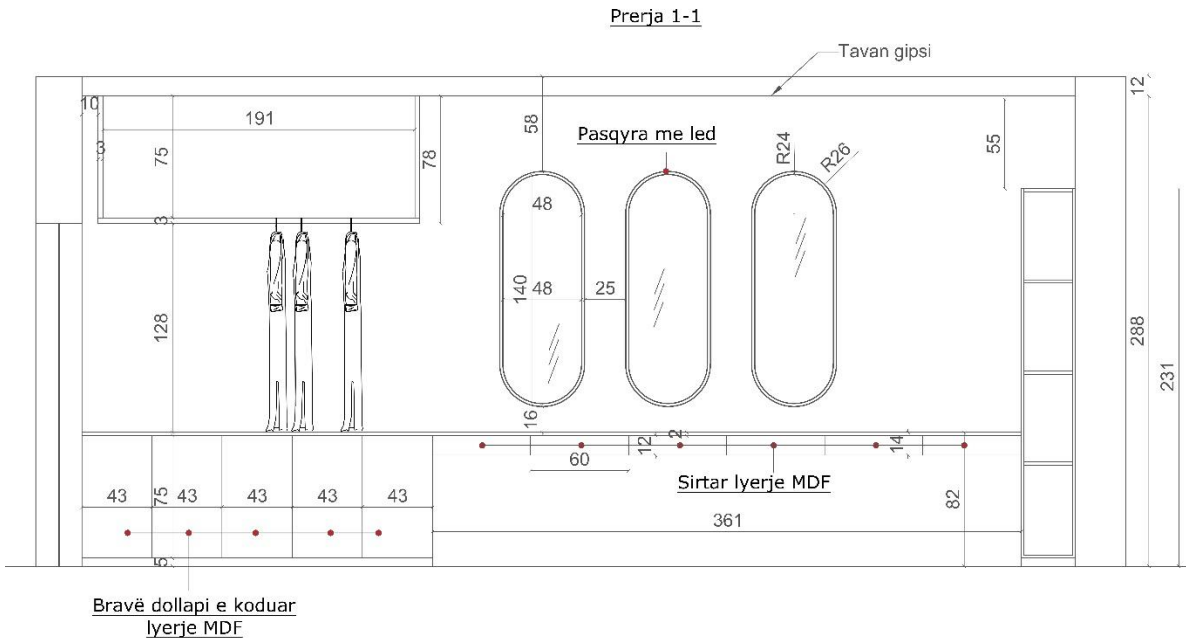

#### 4. Raft + Komo make up-i mdf me lyerje, syprine mdf rimeso lisi 225 x 35 x 82cm

Mobilja duhet te jete rezistente ndaj peshave, goditjeve, gervishtjeve, njollave, dizinfektanteve etj. Skeleti do të jetë prej materiali melaminë me trashësi 1.8 cm Sergjenët do të jenë prej materiali melaminë me trashësi 1.8 cm Kpakët/sirtarët do të jenë me material mdf të lyer. Xokla do jetë 5 cme lartë dhe prej të njëjtit material (mdf e lyer). Dollapet(5 kanata) do të jenë me bravë të koduar. Pjesa e brendshme të ndahet në 2 hapësira me sergjenë me mundësi regjistrimi sipas nevojës. Montimi dhe çmontimi të jetë sa më i thjeshtë. Të paktohen që të mos dëmtohen gjatë transportit. Ngjyrat janë të ndryshme dhe përcaktimi i saktë i tyre do të bëhet në kushtet e lidhjes së kontratës.

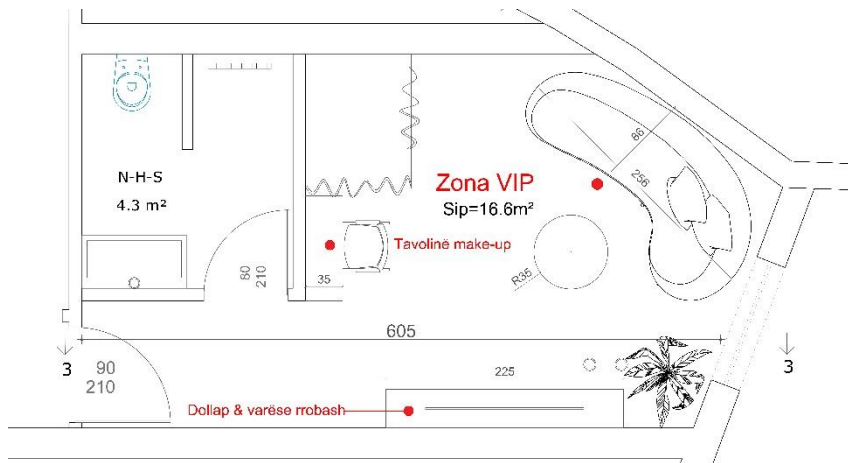

Prerja 3-3

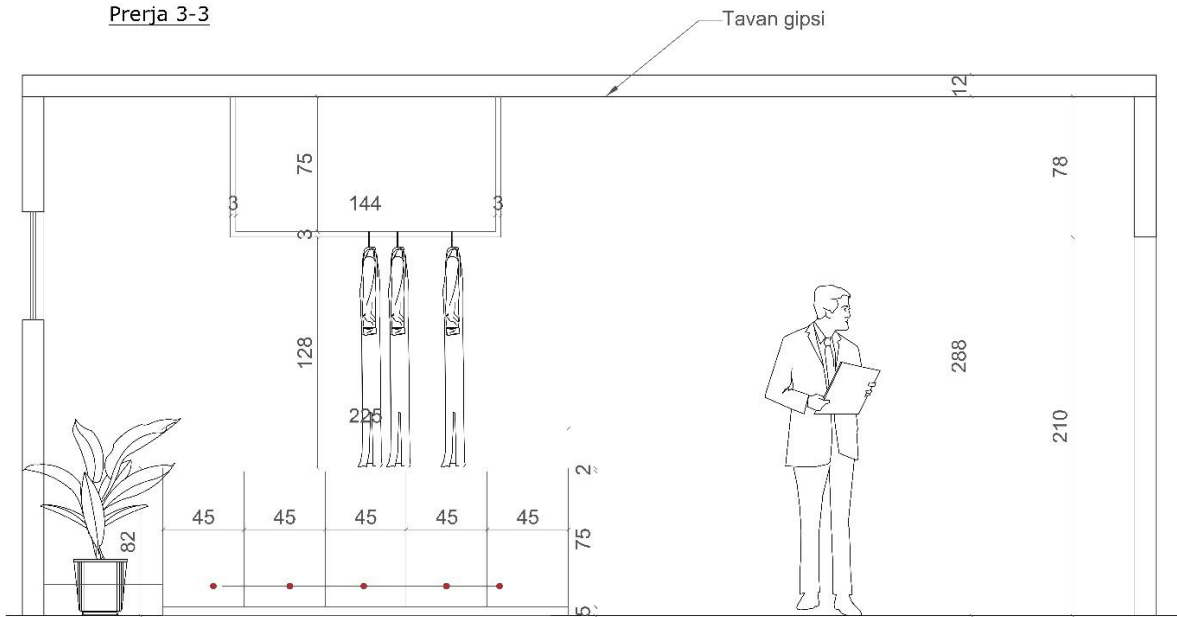

Bravë dollapi e koduar  
lyerje MDF

### Tavolina e make up-it 100x35cmx14cm

Kjo tavolinë do të ketë dy sirtarë me mdf me lyerje. Syrina do të jetë me rimeso lisi.

Tavolina e make-up

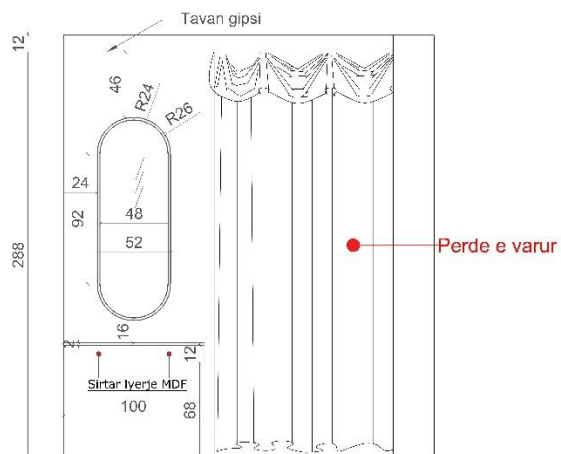

### 15. Divan me dimensione 256 cm x 84 cm materiali me tapiceri. Ngjyra pana.

Të jetë me skelet druri. Të jetë i dizenuar me linja të kurbëta të stilit modern. Me tapiceri prej të një cilësie të lartë. Sfungjeri i përdorur të jetë cilësor.

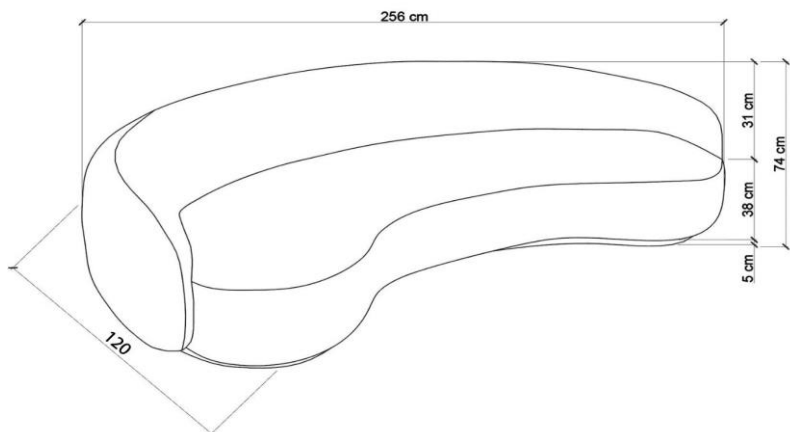

### 9. Karrike me tapiceri për zonen e make-up.

Karriget të jenë dizenuar me një stil modern për efekt ilustrues si në foto. Shpinorja në pjesën e brendshme të jetë e harkuar dhe ndenjësja të jetë e rehatshme në qëndrim. Tapiceria të jetë në stof të cilësisë së parë. Me mbushje sfungjeri sintetike ekologjike. Përcaktimi i ngjyrës do të bëhet në kushtet e lidhjes së kontratës.







### Stol material mdf me lyster me përmasa 150 x 45 x 45 (3 copë)

Përcaktimi i ngjyrës do të bëhet në kushtet e lidhjes së kontratës.

Stol mdf e lyster (1 copë)

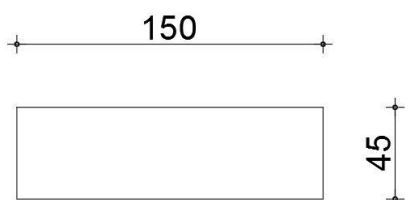

Pamje anësore

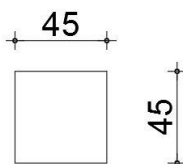

Pamje balllore

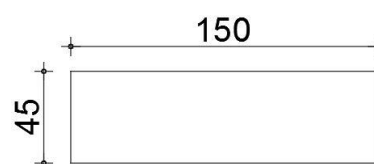

### 16. Lavaman me material mikroçimento me përmasa 147 x 50 x 75

Lavaman mikroçimento-dhoma e ndërrimit-2copë

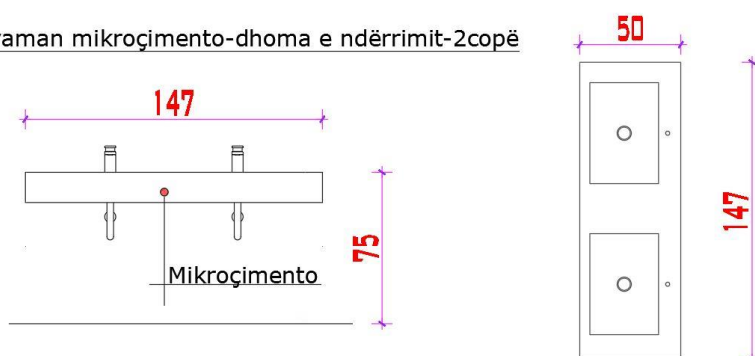

### 17. Lavaman me material mikroçimento me përmasa 164 x 50 x 75

Lavaman mikroçimento tualeti për meshkuj -1copë

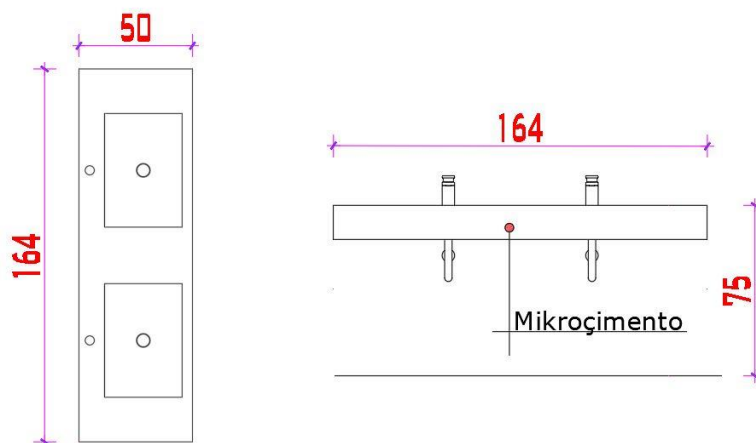

**18. Lavaman me material mikroçimento me përmasa 88 x 50 x 75**

Lavaman mikroçimento-tualeti për femra-1copë

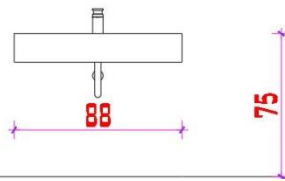

**19. Lavaman me material mikroçimento me përmasa 100 x 50 x 75**

Lavaman mikroçimento-dh.vip

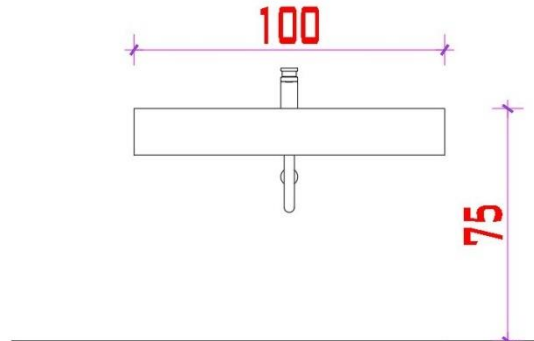
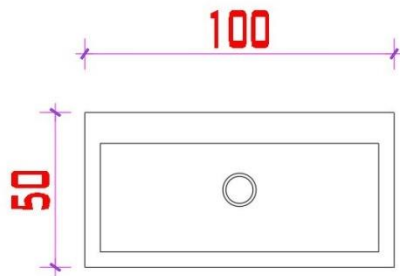

21. Pasqyrë me kamizë metalike me profil në formë U-je me spesor 3 mm me ndriçim Led të inkorporuar me dimensione 140 x 48 R=26, Copë 14

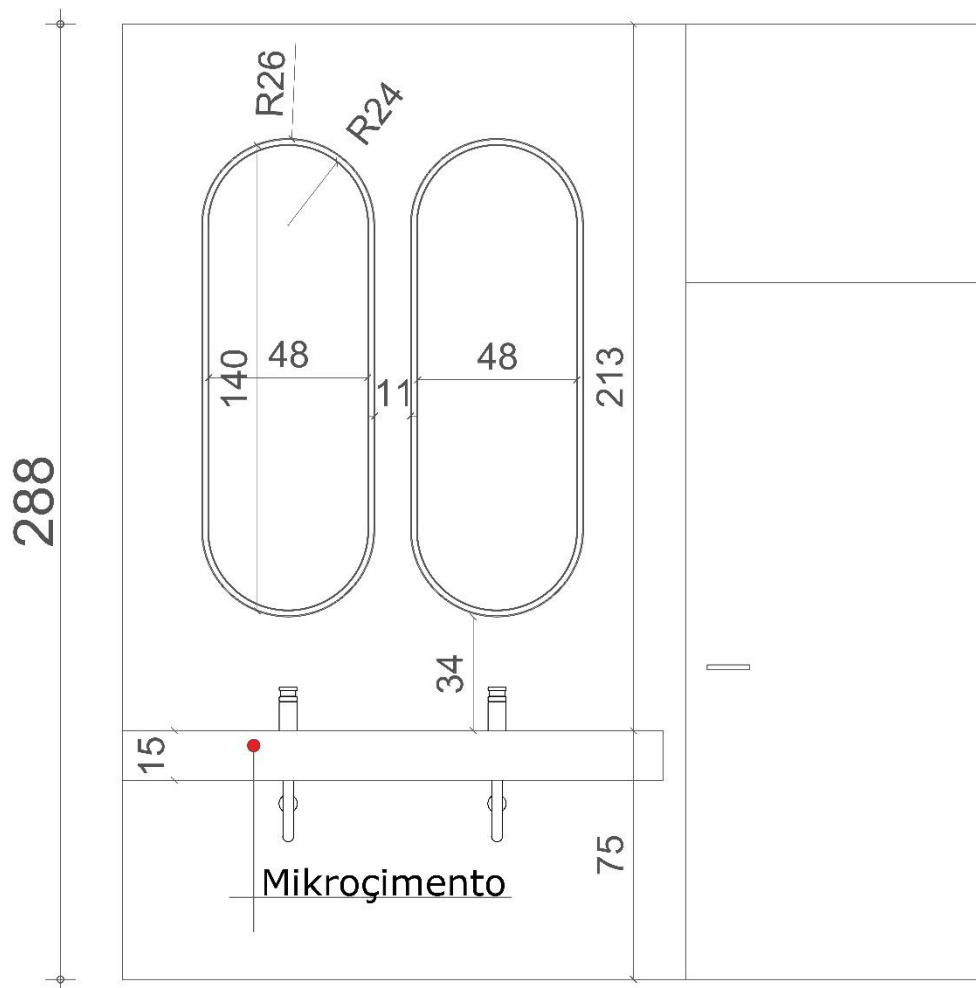

## 20. Perde blackout ngjyrë bezhë natyrale për dhomë zhveshje material lino dhe poliestër

### 10. Dyer të brendshme rimeso lisi

Dyert të jenë dizenuara efekt ilustrues si ne foto.

Faqja e murit në të cilën do të vendosen dyert do të vishet me të njëjtin material rimeso lisi.

Pamja A-A

Shënim: 8 dyer janë me dimensione 90cm x 210cm dhe  
1 derë është me dimensione 80x 210 cm

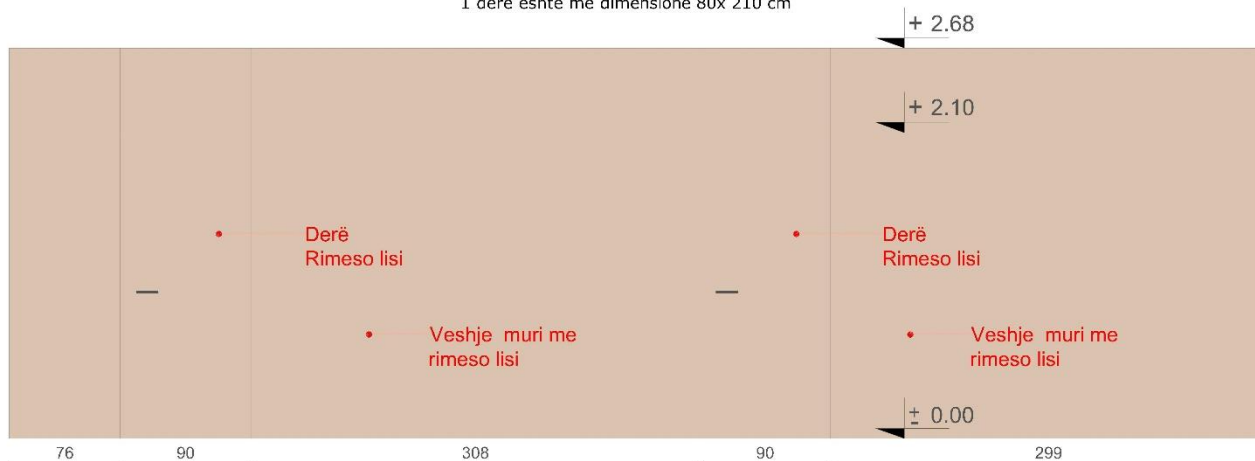

Pamja B-B

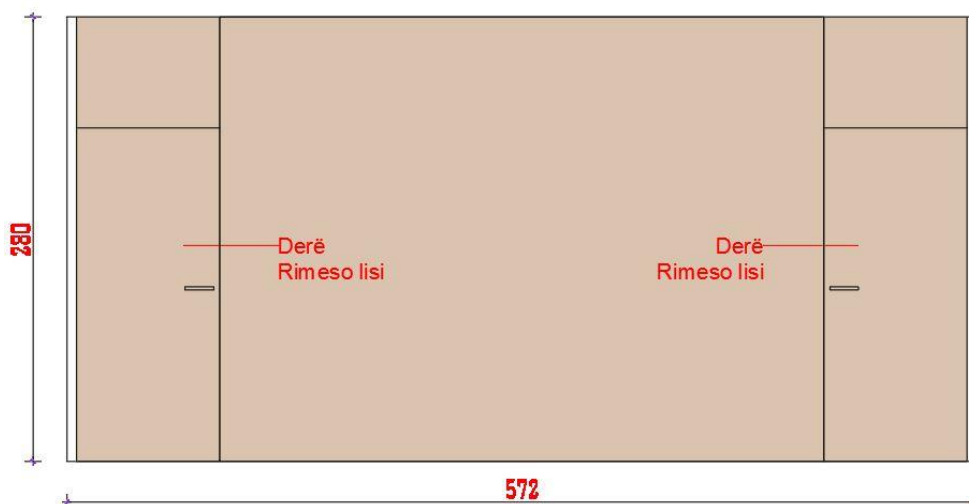

Pamja e derës nga jashtë



Pamja e derës nga brenda



**11. Poste ulëse në formë kubike material mdf lisi me dimensione 60cmx 60cm**

Ulëset do të jenë me kapak si dhe hapësirë magazinimi.



Pamja nga sipër/Poste ulëse( 11 copë/60x60)

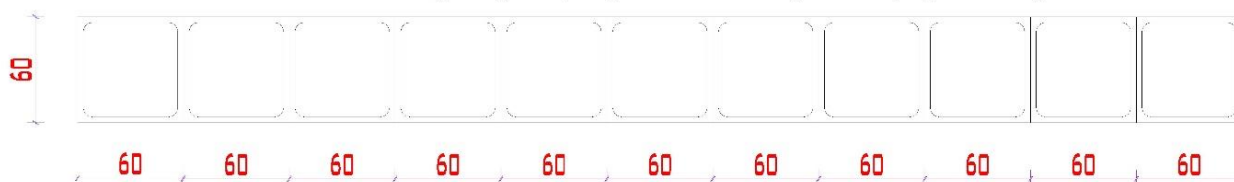

Pamja ballore/Poste ulëse( 11 copë/60x60)



**Poste ulëse të cilat do të vendosen në korridor me material mdf rimeso lisi.**

**Kemi dy poste ulëse, ku moduli 1 i ulëses është me dimensione 260cmx 60cmx46cm dhe moduli i dytë është me dimensione 287 x 60 x 46cm**

Struktura mbajtëse do të jetë metalike me spesor 1 cm duke siguruar qëndrueshmërinë statike të ndenjësve.

Materiali veshës i ndenjës duhet të jetë poliprepilen plastik me dendësi të lartë që të sigurojë një durueshmëri ndaj veprimeve mekanike dhe mos të deformohet ose copë të kategorisë së parë, rezistente ndaj zjarrit, sipas kërkesës së investitorit. Ngjyrat janë të ndryshme dhe përcaktimi i saktë i tyre do të bëhet në kushtet e lidhjes së kontratës.

Modeli, materialet dhe ngjyrat e çdo tipi ndenjëseje aprovohet një herë nga investitori dhe më pas vendoset në vepër. Të paktohen që të mos dëmtohen gjatë transportit. Ngjyrat janë të ndryshme dhe përcaktimi i saktë i tyre do të bëhet në kushtet e lidhjes së kontratës.

Pamja nga lart ( postet ulëse)

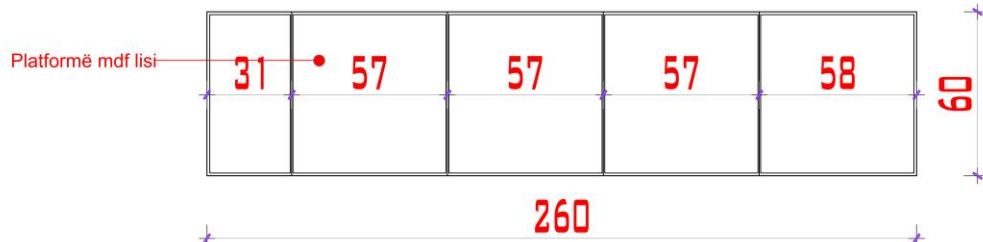
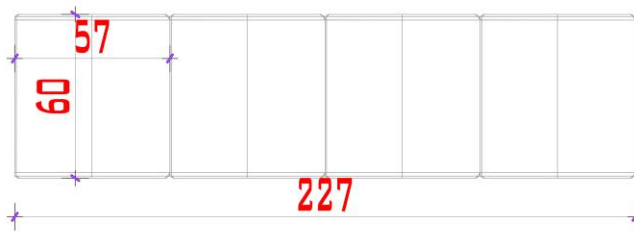

Pamja ballore

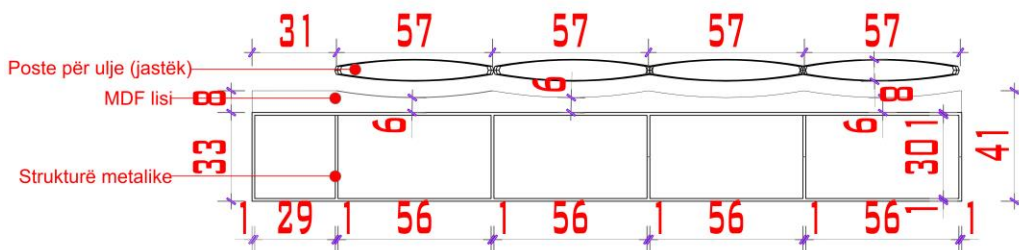

Pamja anësore

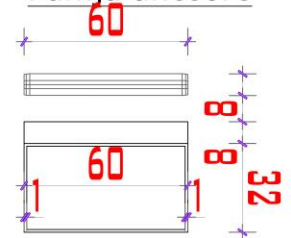

Pamja nga lart ( postet ulëse)

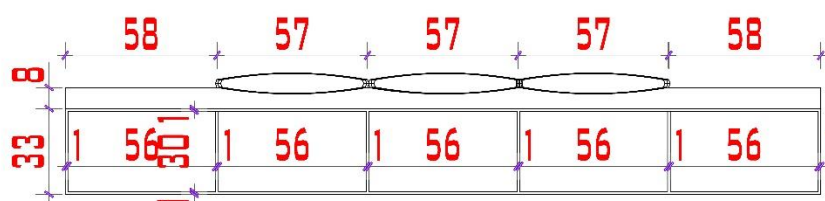
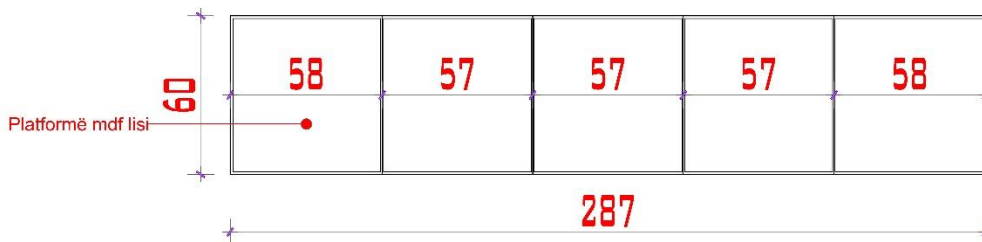
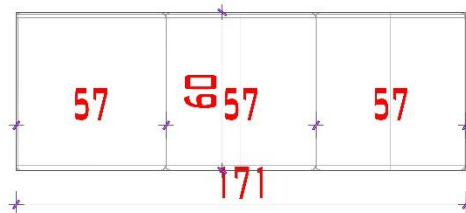

Pamja anësore

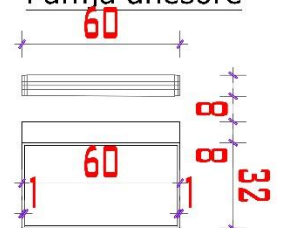



### Strukturë ndarëse material HPL dhe metalik

Materiali duhet të jetë rezistent ndaj peshave, goditjeve, gervishtjeve, njollave, dizinfektanteve etj. Panelet ndarës me material hpl mbështeten nga këmbë metalike. Kjo strukturë do të vendoset te nyja higjieno sanitare.

